



Continental Edison



CERA532NFI **CERA532NFB** **CERA532NFW**

Réfrigérateur américain - American Refrigerator





Guide d'utilisation - Instruction Booklet

AVERTISSEMENTS ET CONSEILS DE SECURITE IMPORTANTS

Nous vous invitons à lire attentivement et intégralement ce guide d'utilisation avant d'installer et d'utiliser votre appareil.

Il est important que ce guide d'utilisation soit gardé avec l'appareil pour toute nouvelle consultation. Si cet appareil devait être transféré à une autre personne, assurez-vous que le guide d'utilisation suive l'appareil afin que le nouvel utilisateur puisse être informé du fonctionnement de celui-ci.

Dans ce guide d'utilisation, les symboles suivants sont utilisés :

	Informations importantes concernant votre sécurité personnelle et comment éviter d'endommager l'appareil
	Informations générales et conseils
	Informations sur l'environnement
	Risque d'incendie
	Risque de choc électrique

Mise en Garde :

- Si l'appareil dispose d'un système d'éclairage et si la lampe est remplaçable par l'utilisateur, se référer aux informations relatives à sa méthode de remplacement dans le paragraphe de la notice.
- Ne pas placer de blocs multiprise ni de bloc d'alimentation portable à l'arrière de l'appareil.
- Lors de l'installation : s'assurer que le cordon d'alimentation n'est pas coincé ou endommagé.
- Il convient de respecter les consignes d'utilisation pour s'assurer de la sûreté de la conservation des denrées alimentaires.
- Il convient de respecter le chargement dans les compartiments indiqués dans la notice du produit.

Cet appareil est destiné à être utilisé dans des applications domestiques et analogues telles que:

- les coins cuisines réservés au personnel des magasins, bureaux et autres environnements professionnels;
- les fermes et l'utilisation par les clients des hôtels, motels et autres environnements à caractère résidentiel;
- les environnements de type chambres d'hôtes;
- la restauration et autres applications similaires hormis la vente au détail.

Pour éviter la contamination des aliments il y a lieu de respecter les instructions suivantes :

- Des ouvertures de la porte de manière prolongée sont susceptibles d'entraîner une augmentation significative de la température dans les compartiments de l'appareil.

- Nettoyer régulièrement les surfaces susceptibles d'être en contact avec les aliments et les systèmes d'évacuation accessibles.
- Nettoyer les récipient d'eau si ils n'ont pas été utilisées pendant 48h ; bien rincer le système raccordé à un réseau de distribution d'eau si de l'eau n'a pas été prélevée pendant 5 jours.
- Entreposer la viande et le poisson cru dans les bacs du réfrigérateur qui conviennent, de telle sorte que ces denrées ne soient pas en contact avec d'autres aliments ou qu'elles ne s'égouttent pas sur d'autres aliments.
- Les compartiments « deux étoiles » pour denrées congelées conviennent pour stocker les aliments pré-congelés, stocker ou fabriquer de la crème glacées ou des cubes de glace .
- Les compartiments « une, deux et trois étoiles » ne conviennent pas pour la conservation des denrées alimentaires fraîches.
- Si l'appareil de réfrigération demeure vide de manière prolongée, le mettre hors tension, en effectuer le dégivrage, le nettoyer, le laisser sécher et laisser la porte ouverte pour prévenir le développement de moisissures à l'intérieur de l'appareil.

SECURITE GENERALE



MISE EN GARDE: Maintenir dégagées les ouvertures de ventilation dans l'enceinte de l'appareil ou dans la structure d'encastrement.



MISE EN GARDE: Ne pas utiliser de dispositifs mécaniques ou autres moyens pour accélérer le processus de dégivrage autres que ceux recommandés par le fabricant.



MISE EN GARDE: Ne pas endommager le circuit de réfrigération.



MISE EN GARDE: Ne pas utiliser d'appareils électriques à l'intérieur du compartiment de stockage des denrées, à moins qu'ils ne soient du type recommandé par le fabricant.



ATTENTION! L'ampoule fournie avec cet appareil est une "lampe à usage spécial" qui ne peut être utilisée qu'avec l'appareil fourni. Cette "lampe à usage spécial" n'est pas utilisable pour l'éclairage domestique. Ne touchez pas l'ampoule si elle a été allumée pendant une longue période, car elle pourrait être très chaude. Vous ne devez pas utiliser l'appareil sans la lampe.



ATTENTION! Ne pas stocker dans cet appareil des substances explosives telles que des aérosols contenant des gaz propulseurs inflammables.

Le réfrigérant isobutène (R600a) est contenu dans le circuit de fluide frigorigène de l'appareil, un gaz naturel, avec un haut niveau de compatibilité avec l'environnement, qui est néanmoins inflammable.



DANGER - Risque d'incendie / Matières

inflammables : Lors de la mise en service, l'entretien et la mise au rebut de cet appareil, prêtez attention à ce symbole.

Il est situé à l'arrière de l'appareil (sur le panneau ou le compresseur) et avertit du risque d'incendie.



ATTENTION! Lors du transport et de l'installation de l'appareil, assurez-vous qu'aucun des composants du circuit de réfrigérant n'est endommagé. Cet appareil est lourd. Faites attention en le déplaçant.



ATTENTION! Evitez les flammes nues et sources d'inflammation et aérez la pièce dans laquelle se trouve l'appareil.



ATTENTION! Si le câble d'alimentation est endommagé, il doit être remplacé par le fabricant, son service après-vente ou des personnes de qualification similaire afin d'éviter un danger.

Le cordon d'alimentation ne doit pas être rallongé.

Assurez-vous que la fiche d'alimentation n'est pas écrasée ou endommagée par l'arrière de l'appareil. Une prise de courant écrasée ou endommagée peut surchauffer et provoquer un incendie.

Assurez-vous de pouvoir brancher la fiche secteur de l'appareil.

Ne tirez pas sur le câble secteur.

Si la prise d'alimentation est mal fixée, n'insérez pas la fiche d'alimentation. Il y a un risque de choc électrique ou d'incendie.



ATTENTION! Ne retirez ni ne touchez pas les éléments du compartiment congélateur si vos mains sont humides et mouillées, car cela pourrait causer des abrasions cutanées ou brûlures de gel.

Éviter l'exposition prolongée de l'appareil aux rayons directs du soleil.

SECURITE DES ENFANTS

- Les enfants de 3 à 8 ans sont autorisés à charger et décharger les appareils de réfrigération.
- Cet appareil peut être utilisé par des enfants âgés d'au moins 8 ans et par des personnes ayant des capacités physiques, sensorielles ou mentales réduites ou dénuées d'expérience ou de connaissance, s'ils (si elles) sont correctement surveillé(e)s ou si des instructions relatives à l'utilisation de l'appareil en toute sécurité leur ont été données et si les risques encourus ont été appréhendés.
- Les enfants ne doivent pas jouer avec l'appareil.
- Le nettoyage et l'entretien par l'utilisateur ne doivent pas être effectués par des enfants sans surveillance.

- Gardez tous les emballages loin des enfants. Il y a un risque de suffocation.
- Si vous jetez l'appareil, retirez la fiche de la prise, coupez le câble de connexion (le plus près possible de l'appareil) et retirez la porte pour éviter que les enfants ne subissent un choc électrique ou qu'ils s'y enferment.
- Si cet appareil muni de joints de porte magnétiques doit remplacer un ancien appareil muni d'un verrou à ressort (loquet) sur la porte ou le couvercle, assurez-vous que ce ressort est inutilisable avant de jeter l'ancien appareil. Cela l'empêchera de devenir un piège mortel pour un enfant.

BRANCHEMENT



Avertissement : Pour le raccordement électrique, suivez attentivement les instructions données dans les paragraphes spécifiques.

INSTALLATION

Important! Pour le raccordement électrique, suivez les instructions données dans des paragraphes ci-dessous :

- Déballez l'appareil et vérifiez s'il y a des dommages.
Ne connectez pas l'appareil s'il est endommagé. Signalez les dommages éventuels immédiatement à l'endroit où vous l'avez acheté.
- Il est conseillé d'attendre au moins quatre heures avant de brancher l'appareil pour permettre à l'huile de retourner dans le compresseur.
- Une circulation d'air adéquate autour de l'appareil est nécessaire, faute de quoi l'appareil pourrait surchauffer.
Pour garantir une ventilation adéquate, suivez les instructions relatives à l'installation.
- Dans la mesure du possible, les entretoises du produit doivent être contre le mur pour éviter de toucher ou d'attraper des parties chaudes (compresseur, condenseur) et prévenir toute brûlure.
- L'appareil ne doit pas être situé à proximité de radiateurs ou de cuisinières.
- Assurez-vous que la prise secteur est accessible après l'installation de l'appareil.

UTILISATION

- Ne mettez pas les pièces en plastique chaud dans l'appareil.
- Ne placez pas de produits alimentaires directement sur le mur arrière.
- Les aliments congelés ne peuvent pas être recongelés une fois décongelés.
- Stockez les aliments congelés pré-emballés conformément à la production des aliments congelés, avec les instructions.

- Les appareils comportant les recommandations de stockage du fabricant doivent être strictement respectés. Reportez-vous aux instructions appropriées.
- Ne placez pas de liquides gazeux dans le compartiment congélateur, car cela crée une pression sur le contenant, ce qui peut provoquer son explosion et endommager l'appareil.
- Les sucettes glacées peuvent causer des brûlures dues au gel si elles sont consommées directement de l'appareil.

CONSEILS POUR ECONOMISER DE L'ENERGIE

- Laissez refroidir les aliments avant de les placer dans l'appareil.
- Assurez-vous que les aliments ne touchent pas le dos du ou des compartiments.
- Faites-en sorte que l'appareil ait suffisamment d'espace autour de lui. Cela aidera à réduire la consommation d'énergie et à réduire vos factures d'électricité.
- Ne bloquez pas les aérations ni les grilles, pour une efficacité énergétique maximum.
- Pour une utilisation efficace de l'énergie, respectez la position d'origine de tous les accessoires internes (paniers, tiroirs, étagères).
- N'ouvrez pas les portes fréquemment.
- Ne laissez pas les portes ouvertes trop longtemps.
- Ne réglez pas le thermostat sur une température trop froide.

NETTOYAGE

- Avant l'entretien, débranchez l'appareil et débranchez le cordon d'alimentation de la prise secteur.
- Ne nettoyez pas l'appareil avec des objets métalliques.

- N'utilisez pas d'objets coupants pour retirer le givre de l'appareil. Utilisez un racloir en plastique.
- Videz régulièrement le drain dans le réfrigérateur pour assécher l'eau. Si nécessaire, nettoyez le drain. Si le drain est bloqué, de l'eau s'accumulera dans le fond de l'appareil.

PROTECTION DE L'ENVIRONNEMENT

Cet appareil ne contient pas de gaz pouvant endommager la couche d'ozone dans son circuit de réfrigérant ou dans ses matériaux isolants. L'appareil ne sera pas jeté avec les déchets urbains et les ordures.

Gaz inflammables : L'appareil doit être éliminé conformément aux réglementations locales. Ne pas endommager l'unité de refroidissement, en particulier l'échangeur de chaleur. Les matériaux recyclables utilisés sur cet appareil sont marqués du symbole .

En ce qui concerne l'installation, la manipulation, le nettoyage et la mise au rebut de l'appareil, référez-vous aux chapitres ci-après du guide d'utilisation.

SOMMAIRE

AVERTISSEMENTS ET CONSEILS DE SECURITE IMPORTANTS	Page 2
SOMMAIRE	Page 11
I - DESCRIPTION DE L'APPAREIL	Page 13
II - CARACTERISTIQUES TECHNIQUES	Page 14
III - INSTALLATION	Page 16
A - Emplacement	Page 16
B - Déballage de l'appareil	Page 20
C - Branchement	Page 21
D - Remplacement de la lampe	Page 21
IV - AVANT UTILISATION	Page 22
V - UTILISATION	Page 22
A - Utiliser le panneau de contrôle	Page 23
B - Usage quotidien	Page 26
C - Accessoires	Page 30
D - Utiliser le distributeur d'eau	Page 30
E - Zone la plus froide du réfrigérateur	Page 33
VI - NETTOYAGE ET ENTRETIEN	Page 35
A - Nettoyage	Page 36
B - Dégivrage	Page 36
C - Coupure de courant	Page 36
D - Absence d'utilisation	Page 36
VII - PANNES ET SOLUTIONS	Page 37
VIII - GARANTIE	Page 39
IX - MISE AU REBUT	Page 40

Ce guide d'utilisation est disponible dans les langues suivantes :

- FR (version originale)
- EN (translated from the original)

Toute autre traduction serait une traduction de la version originale.

Ce guide d'utilisation, ses modifications éventuelles ou toute nouvelle version, est disponible sur notre site web.

I - DESCRIPTION DE L'APPAREIL

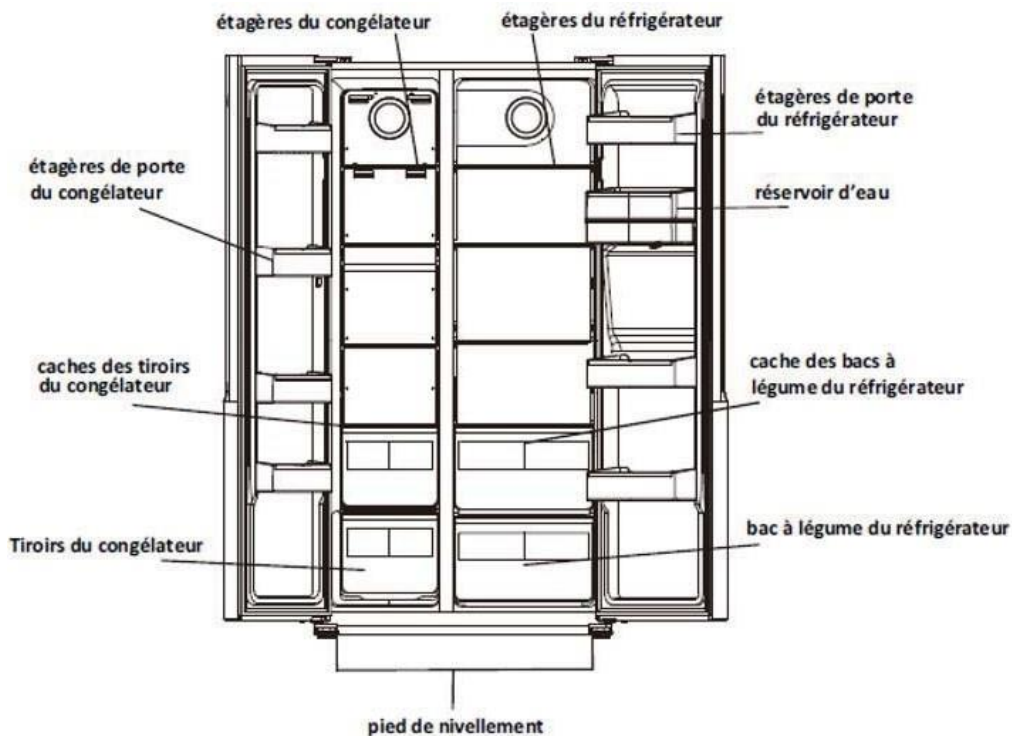

Note : cette image sert uniquement de référence, la construction de l'appareil peut être légèrement différente.

II- CARACTERISTIQUES TECHNIQUES

Alimentation électrique	220-240 V~
Dimension (HxLxP)	177 x 90 x 66 cm
Poids	83 kg
Type d'installation	Pose libre

FICHE PRODUIT RELATIVE A L'ENERGIE

Marque	Continental Edison
Référence	CERA532NFIX CERA532NFB CERA532NFW (Modèle : FF2-69D-5)
Classe d'efficacité énergétique	E
Indice de congélation	4*
Catégorie d'appareil de réfrigération ménager	7
Consommation d'énergie(*) kWh par an (* Calculée sur la base du résultat obtenu pour 24 heures dans des conditions d'essai normalisées. La consommation d'énergie réelle dépend des conditions d'utilisation et de l'emplacement de l'appareil.	312 kWh/an Cet appareil est conçu pour être utilisé à une température ambiante comprise entre 10 et 38°C
Autonomie en cas de coupure	9h
Dégivrage	Automatique
Volume utile	Capacité réfrigérateur = 344L Capacité congélateur = 185L
Pouvoir de congélation	14 kg/24h
Classe climatique	SN, N, ST.
Emissions acoustiques dans l'air	39dB

La fiche d'informations sur les produits, selon le Règlement UE No. 2019/2016 relatif à l'étiquetage énergétique des appareils de réfrigération, est consultable via le lien ci-dessous ou en scannant le code QR présent sur l'étiquette énergie du produit:

CERA532NFIX: <https://eprel.ec.europa.eu/qr/1393593>

CERA532NFB: <https://eprel.ec.europa.eu/qr/1393594>

CERA532NFW: <https://eprel.ec.europa.eu/qr/1393597>



Continental Edison

Réf: CERA532NFIX
Modèle: FF2-69D-5



312 kWh/annum



185 L



344 L

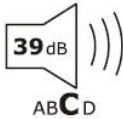

2019/2016



Continental Edison

Réf: CERA532NFB
Modèle: FF2-69D-5



312 kWh/annum



185 L



344 L

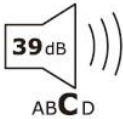

2019/2016



ENERGY



Continental Edison

Réf: CERA532NFW
Modèle: FF2-69D-5



312 kWh/annum



185 L



344 L

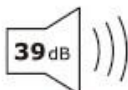

39dB

ABC**D**

2019/2016

III- INSTALLATION

A – Emplacement

IMPORTANT : L'installation de cet appareil nécessite l'intervention de 2 personnes.

- Choisissez un endroit sec et bien aéré.
- Choisissez un emplacement suffisamment grand pour que la porte du réfrigérateur s'ouvre facilement;
- Installer le réfrigérateur sur une surface plane et stable;
- Laisser un espace libre à droite, à gauche, en arrière et en haut lors de l'installation. Cela aidera à réduire la consommation d'énergie et à réduire vos factures d'énergie.
- Ne pas mettre le réfrigérateur près d'une source de chaleur, ni en plein soleil, ni près d'appareils électroménagers produisant de la chaleur (four, gazinière...);

Suggestion: il est conseillé de laisser un espace minimum de 10 cm entre l'arrière de l'appareil et le mur, 10 cm au-dessus, 10 cm entre le côté et le mur, ainsi que de laisser l'espace devant l'appareil entièrement libre pour permettre aux portes de s'ouvrir à 132°. Comme présenté ci-après :

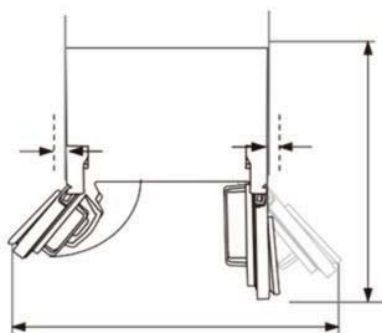
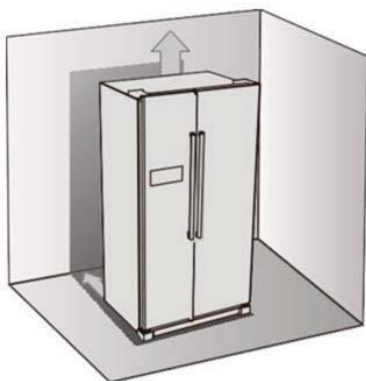

Installez cet appareil dans un endroit où la température ambiante correspond à la classe climatique indiquée sur la plaque signalétique de l'appareil:

Classe climatique	Température ambiante
SN	+10°C à +32°C
N	+16°C à +32°C
ST	+16°C à +38°C
T	+16°C à +43°C

 Attention! Il doit être possible de déconnecter l'appareil du secteur; la prise doit être facilement accessible après l'installation.

Mise à niveau

- En ajustant les pieds, vous pouvez mettre à niveau le réfrigérateur.
- Faites pivoter les pieds dans le sens des aiguilles d'une montre pour lever l'appareil.
- Faites pivoter les pieds dans le sens contraire pour les ajuster.

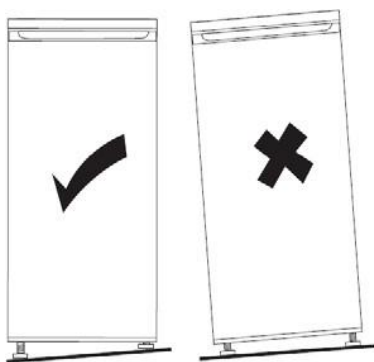

Si la porte de la cuisine n'est pas assez large pour passer le réfrigérateur, la poignée et la porte peuvent être retirées selon le processus ci-après :

Retirer les poignées

IMPORTANT : cette intervention nécessite 2 ou plusieurs personnes

Outil requis: clé hexagonale dans le sac des accessoires.

- Assurez-vous que l'appareil est vide et débranché.
- Toutes les pièces retirées doivent être gardées pour réinstaller les poignées.

1. Dévissez les poignées avec une clé hexagonale.

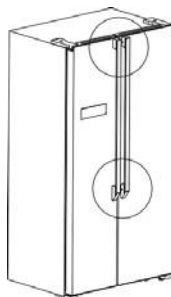

2. Tirez sur les poignées pour les enlever.

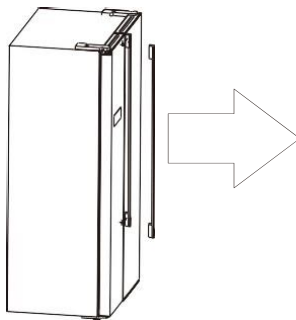

3. Positionnez l'appareil puis réinstallez les poignées.

Retirez les portes

IMPORTANT : cette intervention nécessite 2 ou plusieurs personnes

Outil nécessaire: tournevis cruciforme.

- Pour retirer la porte, il est nécessaire d'incliner l'appareil vers l'arrière. Vous devez reposer l'appareil sur quelque chose de solide pour qu'il ne glisse pas pendant le processus.
- Toutes les pièces retirées doivent être gardées de côté pour réinstaller la porte.
- Ne posez pas l'appareil à plat car cela pourrait endommager le système de refroidissement.

1. Dévissez le cache de la charnière avec un tournevis cruciforme.



2. Enlevez la charnière

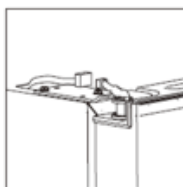

3. Dévissez la plaquette supérieure.

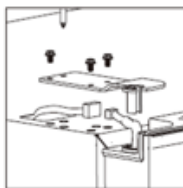

4. Soulevez la porte et posez-la sur un tapis mou.

Enlevez la seconde porte de la même manière.

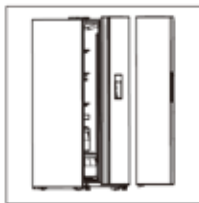

5. Dévissez les plaquettes du dessous.

Une fois l'appareil en place, installez les portes en inversant le processus.

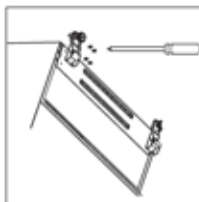

B – Déballage de l'appareil et mise au rebut des éléments d'emballage

Retirez tous les éléments d'emballage autour de l'appareil, ainsi que les éléments de protection situés à l'intérieur :

- Le carton d'emballage et les feuilles de papier sont recyclables : jetez-les dans les bacs de collecte appropriés.
- Les matériaux portant le symbole  sont recyclables : PE = polyéthylène ; PP = polypropylène, ... Cela signifie qu'ils peuvent être recyclés en les déposant dans des conteneurs de collecte appropriés.
- les autres éléments d'emballage (adhésif, attaches...) doivent être jetés avec les déchets ménagers.

Pour en savoir plus : www.quefairedemesdechets.fr

C – Branchement au réseau électrique

Avant de brancher l'appareil, assurez-vous que la tension et la fréquence indiquées sur la plaque signalétique correspondent à votre alimentation électrique domestique. L'appareil doit être mis à la terre. La fiche du câble d'alimentation est fournie avec un contact à cet effet. Si la prise d'alimentation domestique n'est pas mise à la terre, connectez l'appareil à une prise distincte conformément aux réglementations en vigueur, consultez un électricien qualifié.

Le fabricant décline toute responsabilité si les précautions de sécurité ci-dessus ne sont pas respectées.

D – Remplacement de la lampe

La lumière de ce modèle est une lumière LED. Son remplacement est impossible par l'utilisateur.

Si l'ampoule fournie ne fonctionne plus, elle doit être remplacée soit par le fabricant, son service après-vente ou un réparateur qualifié afin d'éviter tout danger.

Ce produit possède une source lumineuse de classe d'efficacité énergétique G.

IV - AVANT LA PREMIERE UTILISATION

Nettoyage de l'intérieur

Avant d'utiliser l'appareil pour la première fois, lavez l'intérieur et tous les accessoires internes avec de l'eau tiède et du savon neutre pour éliminer l'odeur de produit neuf, puis bien sécher.

 Important! N'utilisez pas de détergents ou de poudres abrasives, car celles-ci endommageraient le produit.

V - UTILISATION

A – Utiliser le panneau de contrôle

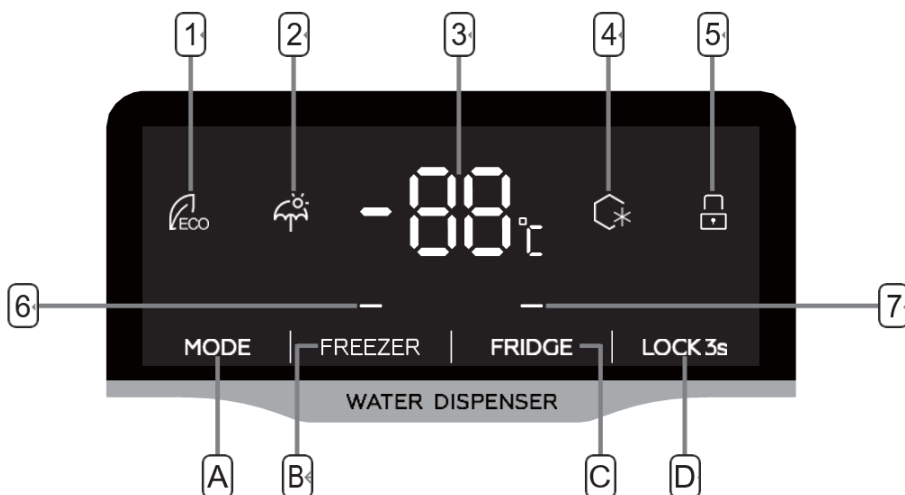

Boutons

- A Appuyez sur « MODE » pour sélectionner le mode de fonctionnement parmi ECO, HOLIDAY, SUPER FREEZING et USER SETTING.
- B Appuyez pour régler la température du compartiment congélateur (côté gauche) de -14 °C à -22 °C.
- C Appuyez pour régler la température du compartiment réfrigérateur (côté droit) de 2 °C à 8 °C et «OFF». Si vous sélectionnez "OFF", la température du compartiment réfrigérateur s'éteindra.
- D Maintenez le bouton enfoncé pendant 3 secondes pour verrouiller ou déverrouiller les boutons.

Affichage

- 1 Mode ECO, la température du réfrigérateur se règle afin de fonctionner en basse consommation.
- 2 Mode vacances, éteignez le compartiment réfrigérateur, allumez uniquement le compartiment congélateur pour refroidir sa température, ce qui économisera la consommation d'énergie.

- 3 Affiche la température de réglage du compartiment congélateur.
- Affiche la température de réglage du compartiment réfrigérateur.
- 4 SUPER FREEZING, la température du compartiment congélateur refroidit à la température la plus basse pendant environ 6 heures. Ensuite, la température réglée avant le mode super est automatiquement restaurée.
- 5 LOCK, le symbole s'allume lorsque les boutons sont verrouillés.
- 6 Icône de température du congélateur
- 7 Icône de température du réfrigérateur

Alarme porte ouverte

Si une porte reste ouverte pendant plus de 60 secondes, l'alarme périodique se déclenche jusqu'à ce que la porte soit fermée.

B – Usage quotidien

Congeler des aliments frais

Le compartiment congélateur est adapté à la congélation des aliments frais et au stockage des aliments congelés et surgelés pendant une longue période.

Placez les aliments frais dans le compartiment inférieur.

IMPORTANT : En cas de dégivrage accidentel, si l'alimentation a été éteinte plus longtemps que la valeur indiquée dans le tableau des caractéristiques techniques sous «Autonomie en cas de coupure», les aliments décongelés doivent être consommés rapidement ou cuits immédiatement, puis recongelés (après cuisson).

Décongélation

Les viandes, volailles et poissons doivent être décongelés dans le réfrigérateur pour éviter le développement de bactéries.

Les autres produits peuvent être décongelés à l'air ambiant.

Les petites portions peuvent être cuisinées dès leur sortie du congélateur. Beaucoup de plats prêts à cuire peuvent être également cuisinés sans décongélation préalable. Conformez-vous toujours aux préconisations figurant sur l'emballage.

Le pain et les pâtisseries peuvent être décongelés à four chaud.

Les fours à micro-ondes peuvent être utilisés pour décongeler la plupart des aliments.

Conseils pour la congélation

Pour vous aider à congeler facilement, voici quelques conseils importants:

- la quantité maximale d'aliments pouvant être congelés en 24 heures est indiquée sur la plaque signalétique;
- le processus de congélation dure au moins 24 heures. Aucun autre aliment à congeler ne devrait être ajouté pendant cette période;
- ne congelez que des denrées de première qualité, fraîches et soigneusement nettoyées;
- préparez les aliments en petites portions pour permettre leur congélation rapide et complète et permettre ensuite de ne dégeler que la quantité requise;
- emballez les aliments dans des sacs de congélation fermés hermétiquement.
- ne pas laisser les aliments frais non congelés en contact avec les aliments déjà congelés, évitant ainsi une élévation de température de ceux-ci;
- les aliments maigres se conservent mieux et plus longtemps que les aliments gras; le sel réduit la durée de conservation des aliments;
- Ne consommez pas les bâtonnets glacés dès leur sortie du congélateur pour éviter les brûlures dues au froid.
- il est conseillé de noter la date de congélation sur chaque emballage individuel afin de suivre les délais de conservation.

Conseils pour le stockage des aliments surgelés

- Les produits congelés peuvent être regroupés, afin de laisser libres les espaces pour la congélation.
- Quand vous achetez un produit surgelé, assurez-vous que l'emballage est intact, qu'il ne présente aucune trace d'humidité, qu'il n'est pas gonflé, ce qui serait le signe d'un début de décongélation.
- Respectez la durée de conservation indiquée par le fabricant des produits surgelés.
- Evitez d'ouvrir trop souvent la porte ; ne la laisser ouverte que le temps nécessaire. Une augmentation de la température peut réduire la durée de conservation des aliments.

Pour une meilleure hygiène alimentaire

- Retirez les emballages du commerce avant de placer les aliments dans le réfrigérateur. (par exemple emballage des packs de yaourt...)
- Emballez les aliments dans des récipients appropriés de qualité alimentaire pour éviter les échanges de bactéries entre les aliments.
- Attendez le refroidissement des préparations avant de les stocker.

Conseils pour la réfrigération

Pour obtenir les meilleures performances :

- ne pas entreposer des aliments chauds ou évaporer des liquides dans le réfrigérateur.
- couvrez ou enveloppez la nourriture dans des récipients, surtout si elle a une odeur forte.
- emballez les aliments sous film plastique et placez-les sur les étagères en verre au-dessus du bac à légumes.
- pour des raisons de sécurité, ne conservez les aliments qu'un ou deux jours au maximum.
- Aliments cuits, plats froids, ils doivent être couverts et peuvent être placés sur n'importe quelle étagère.
- fruits et légumes: ils doivent être soigneusement nettoyés et placés dans le ou les tiroirs spéciaux fournis.
- beurre et fromage: ils doivent être placés dans des contenants spéciaux hermétiques ou emballés dans du film plastique.
- Bouteille de lait: ils doivent avoir un bouchon et doivent être rangés dans les balconnets de la porte.

Les bananes, les pommes de terre, les oignons et l'ail, s'ils ne sont pas emballés, ne doivent pas être conservés au réfrigérateur.

C – Accessoires

Étagères mobiles :

Les parois du réfrigérateur sont équipées d'une série de glissières afin que les étagères puissent être positionnées comme souhaité.

Positionner les balconnets de la porte

Pour stocker des emballages alimentaires de différentes tailles, les balconnets dans la porte peuvent être placés à différentes hauteurs. Ajustez selon les étapes suivantes :

Poussez dans la direction des flèches jusqu'à ce que le balconnet vienne librement puis repositionnez-le si nécessaire.

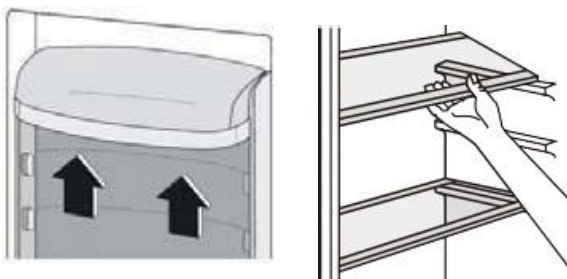

D – Utiliser le distributeur d'eau

Le distributeur d'eau vous permet d'avoir de l'eau fraîche sans ouvrir le réfrigérateur.

Avant d'utiliser le distributeur d'eau pour la première fois, retirez et nettoyez le réservoir d'eau situé à l'intérieur du compartiment réfrigérateur.

1. Retirer le réservoir d'eau. Détachez le couvercle pour laver et nettoyer le réservoir et le couvercle.

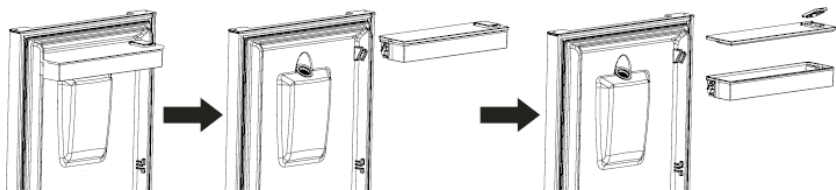

2. Après le nettoyage, repositionnez le réservoir d'eau, le couvercle et le bac du réservoir comme indiqué ci-dessous.

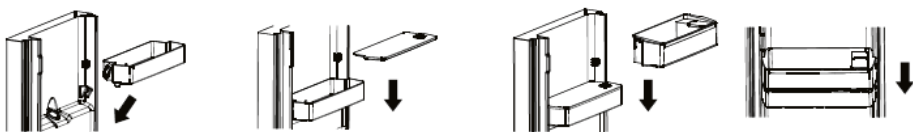

3. Nettoyez le levier distributeur à l'extérieur de la porte du réfrigérateur.

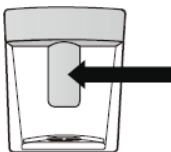

Remplir le réservoir d'eau

1. Ouvrez le petit couvercle.

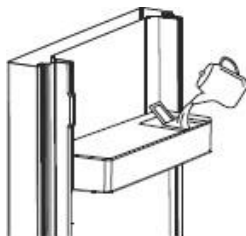

2. Remplissez le réservoir avec de l'eau potable et pure.
Ne pas dépasser la quantité maximale.

3. Fermez le petit couvercle.

Utilisation du distributeur de l'eau

Pour servir de l'eau, appuyez doucement avec votre verre sur le levier distributeur.



Pour stopper l'écoulement d'eau, retirez votre verre du levier distributeur.

⚠ Avertissement : Ne remplissez pas le réservoir d'eau avec un liquide autre que de l'eau potable. Les boissons telles que les jus

de fruits, les boissons gazeuses et les boissons alcoolisées ne peuvent pas être utilisées avec un distributeur d'eau. Si de tels liquides sont remplis, le distributeur d'eau peut présenter un dysfonctionnement et être irrémédiablement endommagé. Certains ingrédients chimiques et additifs dans ces boissons peuvent également attaquer et endommager le réservoir d'eau. N'utilisez que de l'eau potable pure et propre. La capacité du réservoir est de 2,5 litres.

E – ZONE LA PLUS FROIDE DU REFRIGERATEUR

Le symbole  indique l'emplacement de la zone la plus froide dans votre réfrigérateur. Cette zone est délimitée près du ventilateur, et en haut par le symbole ou bien par la clayette positionnée à la même hauteur.

Afin de garantir les températures dans cette zone, veillez à ne pas modifier le positionnement de cette clayette.

Installation de l'indicateur de température

Pour vous aider à bien régler votre réfrigérateur, celui-ci est équipé d'un indicateur de température (livré dans le sachet de la notice) qui permettra de contrôler la température moyenne dans la zone la plus froide.

AVERTISSEMENT: Cet indicateur est seulement prévu pour être utilisé avec votre réfrigérateur. Veillez à ne pas l'utiliser dans un autre réfrigérateur (en effet, la zone la plus froide n'est pas identique), ou pour une autre utilisation.

Une fois que l'installation de l'indicateur de température est réalisée, vous pourrez vérifier régulièrement que la température de la zone la plus froide est correcte. Le cas échéant, ajustez le thermostat en conséquence comme indiqué précédemment.

La température intérieure du réfrigérateur est influencée par plusieurs facteurs tels que la température ambiante de la pièce, la quantité d'aliments stockés et la fréquence d'ouverture de la porte. Prenez ces facteurs en compte lors du réglage de la température.

Pour la bonne conservation des denrées dans votre réfrigérateur et notamment dans la zone la plus froide, veillez à ce que l'indicateur de température apparaisse «OK».



Si « OK » n'apparaît pas, la température de la zone est trop élevée. Réglez le thermostat sur une position supérieure. Attendez au moins 12 heures avant de réajuster le thermostat. Après le chargement des denrées fraîches dans l'appareil ou après les ouvertures répétées (ou ouverture prolongée) de la porte, il est normal que l'indicateur de température n'affiche pas « OK ».

VI - NETTOYAGE ET ENTRETIEN

A – Nettoyage



Avertissement : Avant de procéder au nettoyage, débranchez l'appareil.

Pour des raisons d'hygiène, l'intérieur de l'appareil et les accessoires doivent être nettoyés régulièrement.

- Retirez les aliments et les accessoires (balconnets, étagères, bacs, réservoir d'eau...) de l'appareil.
- Rangez-les aliments dans un endroit frais et couvert.
- Nettoyez l'intérieur de l'appareil avec de l'eau tiède et du bicarbonate de soude puis séchez avec un chiffon.
- Une fois que tout est sec, remettez l'appareil en service et replacez les aliments dans chaque compartiment.

Les joints de portes doivent toujours être propres.

L'accumulation de poussière autour du condensateur augmente la consommation d'énergie. Pour cette raison, nettoyez avec précaution le condensateur situé à l'arrière de l'appareil une fois par an avec une brosse douce ou un aspirateur.



Ne pas utiliser de nettoyeurs abrasifs ou d'ustensile métallique susceptibles d'endommager l'appareil.

Ne jamais nettoyez l'appareil avec un nettoyeur à vapeur : risque d'électrocution ! De l'humidité pourrait s'accumuler dans les composants électriques. Les vapeurs chaudes peuvent endommager les pièces en plastique.

B – Dégivrage

Le dégivrage est automatique.



N'utilisez pas d'appareil mécanique pour accélérer le dégivrage.

C – Coupure de courant

En cas de coupure de courant, si les aliments commencent à dégeler, ou si la coupure de courant dure plus longtemps que prévu, nous vous conseillons de consommer rapidement les aliments du réfrigérateur et du congélateur.

D – Absence d'utilisation

Si vous n'utilisez pas l'appareil pendant une longue période, nous vous recommandons de couper l'alimentation électrique, de le vider de tous les aliments, puis lavez l'intérieur de l'appareil et laissez la porte entrouverte.

Vous économiserez de l'énergie et éviterez le développement d'odeurs et de moisissure dans l'appareil.

VII - PANNES ET SOLUTIONS



Avertissement : Avant tout dépannage, déconnectez l'appareil de sa source d'alimentation électrique. Seul un électricien qualifié peut effectuer un dépannage qui n'est pas sur le guide.

Lorsque le congélateur est en fonctionnement, il est normal qu'il émette du bruit (compresseur, circulation du liquide réfrigérant...).

Pannes	Causes possibles	Solutions
L'appareil ne fonctionne pas	La prise est mal branchée	Insérez la prise
	Les fusibles ont sauté ou sont défectueux	Vérifiez les fusibles
	La prise ne fonctionne pas	La prise doit être remplacée par un électricien
Les aliments ne sont pas assez froids	La température n'est pas ajustée correctement	Adaptez la température selon les instructions
	La porte a été ouverte trop longtemps	N'ouvrez pas la porte plus longtemps que nécessaire
	Une grande quantité de nourriture a été ajoutée	Baissez la température de l'appareil
	L'appareil est installé près d'une source de chaleur	Déplacez l'appareil

Les aliments sont trop froids	La température n'est pas ajustée correctement	Adaptez la température selon les instructions
L'appareil produit des bruits inhabituels	L'appareil n'est pas à niveau	Ajustez les pieds selon les instructions
	L'appareil touche le mur ou un objet extérieur	Déplacez l'appareil ou l'objet en question
De l'eau s'écoule sur le sol	L'évacuation d'eau est bloquée	Référez vous à la partie « Nettoyage et entretien » de ce manuel.

Pour tout autre problème survenant à votre appareil : **contactez le Service Après-Vente.**

VIII - GARANTIE

GARANTIE

Votre appareil de réfrigération est garanti par le fabricant pendant une durée de 24 mois à compter de la date d'achat (la preuve d'achat datée faisant foi).

EXCLUSIONS DE GARANTIE :

La garantie ne couvre pas les pièces d'usure du produit, ni les problèmes ou les dommages résultant de :

- (1) détériorations superficielles dues à l'usure normale du produit ;
- (2) défauts ou détériorations dus au contact du produit avec des aliments ou des liquides et dus à la corrosion provoquée par la rouille ;
- (3) tout incident, abus, utilisation impropre, modification, démontage ou réparation non autorisés ;
- (4) toute opération impropre d'entretien, utilisation non conforme aux instructions concernant le produit ou branchement à une tension incorrecte ;
- (5) toute utilisation d'accessoires non fournis ou approuvés par le fabricant.

Information : La garantie ne pourra pas être appliquée en cas d'absence de la plaque signalétique et/ou du numéro de série de l'appareil.

SERVICES DE REPARATION En cas de dysfonctionnement pendant la période de la garantie du fabricant : toute demande de prise en charge doit être faite auprès du revendeur professionnel auquel vous avez acheté votre produit. Après l'expiration de la période de garantie du fabricant : consulter le document « Pièces de rechange et réparation » dans la documentation relative à votre appareil de réfrigération disponible sur le site www.continentaledison.fr

PIÈCES DE RECHANGE Les pièces de rechange nécessaires à la réparation de votre appareil de réfrigération sont disponibles au moins pendant 7 ans, conformément au règlement européen relatif à l'écoconception des appareils de réfrigération. Consulter le document « Pièces de rechange et réparation » dans la documentation relative à votre appareil de réfrigération disponible sur le site www.continentaledison.fr, il vous renseignera sur :

- la durée de disponibilité pour chaque pièce de rechange ;
- les modalités de commande des pièces de rechange ;
- des services de réparation professionnels.

IX - MISE AU REBUT



Cet appareil porte le symbole du tri sélectif relatif aux déchets d'équipements électriques et électroniques (DEEE).

Cela signifie que ce produit doit être pris en charge par un système de collecte sélectif conformément à la directive européenne 2012/19/UE afin de pouvoir soit être démantelé soit être recyclé, et ainsi réduire l'impact sur l'environnement.

Pour plus de renseignements, vous pouvez contacter votre administration locale (mairie) ou régionale.

Les produits électroniques n'ayant pas fait l'objet d'un tri sélectif sont potentiellement dangereux pour l'environnement en raison de la présence de substances dangereuses.

Lorsque cet appareil atteint sa fin de vie utile, vous devez le déposer dans un centre de collecte sélective afin qu'il soit détruit et/ou recyclé.

En aucun cas vous ne devez jeter cet appareil sur la voie publique.

IMPORTE PAR
AMC
123 quai Jules Guesde
94400 VITRY SUR SEINE
FRANCE

Continental Edison
120-126 quai de Bacalan
CS 11584
33000 Bordeaux

In the interest of your safety and to ensure the correct use, before installing and first using the appliance, read this user manual carefully, including its hints and warnings. To avoid unnecessary mistakes and accidents, it is important to ensure that all people using the appliance are thoroughly familiar with its operation and safety features. Save these instructions and make sure that they remain with the appliance if it is moved or sold, so that everyone using it through its life will be properly informed on appliance use and safety.

For the safety of life and property keep the precautions of these user's instructions as the manufacturer is not responsible for damages caused by omission.

Children and vulnerable people safety

- This appliance can be used by children aged from 8 years and above and persons with reduced physical, sensory or mental capabilities or lack of experience and knowledge if they have been given supervision or instruction concerning use of the appliance in a safe way and understand the hazards involved.
- Children aged from 3 to 8 years are allowed to load and unload this appliance.
- Children should be supervised to ensure that they do not play with the appliance.
- Cleaning and user maintenance shall not be made by children unless they are aged from 8 years and above and supervised.
- Keep all packaging well away from children. There is risk of suffocation.

- If you are discarding the appliance pull the plug out of the socket, cut the connection cable (as close to the appliance as you can) and remove the door to prevent playing children to suffer electric shock or to close themselves into it.
- If this appliance featuring magnetic door seals is to replace an older appliance having a spring lock (latch) on the door or lid, be sure to make that spring lock unusable before you discard the old appliance. This will prevent it from becoming a death trap for a child.

General safety

 **WARNING!** Keep ventilation openings, in the appliance enclosure or in the built-in structure, clear of obstruction.

 **WARNING!** Do not use mechanical devices or other means to accelerate the defrosting process, other than those recommended by the manufacturer.

 **WARNING!** Do not damage the refrigerant circuit.

 **WARNING!** Do not use other electrical appliances (such as ice cream makers) inside of refrigerating appliances, unless they are approved for this purpose by the manufacture.

 **WARNING!** Do not touch the light bulb if it has been on for a long period of time because it could be very hot.¹⁾

¹⁾If there is a light in the compartment

 **WARNING!** When positioning the appliance, ensure the supply cord is not trapped or damaged.

 **WARNING!** Do not locate multiple portable socket-outlets or portable power suppliers at the rear of the appliance.

- Do not store explosive substances such as aerosol cans with a flammable propellant in this appliance.
- The refrigerant isobutane (R-600a) is contained within the refrigerant circuit of the appliance, a natural gas with a high level of environmental compatibility, which is nevertheless flammable.
- During transportation and installation of the appliance, be certain that none of the components of the refrigerant circuit become damaged.
 - avoid open flames and sources of ignition
 - thoroughly ventilate the room in which the appliance is situated
- It is dangerous to alter the specifications or modify this product in any way. Any damage to the cord may cause a short circuit, fire and/or electric shock.
- This appliance is intended to be used in household and similar applications such as
 - staff kitchen areas in shops, offices and other working environments ;
 - farm houses and by clients in hotels, motels and other residential type environments ;
 - bed and breakfast type environments ;
 - catering and similar non-retail applications.

 **WARNING!** Any electrical components (plug, power cord, compressor and etc.) must be replaced by a certified service agent or qualified service personnel.

 **WARNING!** The light bulb supplied with this appliance is a "special use lamp bulb" usable only with the appliance supplied. This "special use lamp " is not usable for domestic lighting.¹⁾

- Power cord must not be lengthened.
- Make sure that the power plug is not squashed or damaged by the back of the appliance. A squashed or damaged power plug may overheat and cause a fire.
- Make sure that you can come to the mains plug of the appliance.
- Do not pull the mains cable.
- If the power plug socket is loose, do not insert the power plug. There is a risk of electric shock or fire.
- You must not operate the appliance without the lamp.
- This appliance is heavy. Care should be taken when moving it.
- Do not remove nor touch items from the freezer compartment if you hands are damp/wet, as this could cause skin abrasions or frost/freezer burns.
- Avoid prolonged exposure of the appliance to direct sunlight.

Daily use

- Do not put hot on the plastic parts in the appliance.
- Do not place food products directly against the rear wall.

¹⁾If here is a light in the compartment

Safety information



- Frozen food must not be re-frozen once it has been thawed out. **
- Store pre-packed frozen food in accordance with the frozen food manufacturer's instructions.¹⁾
- Appliance's manufacturer's storage recommendations should be strictly adhered to. Refer to relevant instructions.
- Do not place carbonated or fizzy drinks in the freezer compartment as it creates pressure on the container, which may cause it to explode, resulting in damage to the appliance.¹⁾
- Ice lollies can cause frost burns if consumed straight from the appliance.¹⁾
- To avoid contamination of food, please respect the following instructions
- Opening the door for long periods can cause a significant increase of the temperature in the compartments of the appliance.
- Clean regularly surfaces that can come in contact with food and accessible drainage systems.
- Clean water tanks if they have not been used for 48h ; flush the water system connected to a water supply if water has not been drawn for 5 days.
- Store raw meat and fish in suitable containers in the refrigerator, so that it is not in contact with or drip onto other food.
- Two-star frozen-food compartments (if they are presented in the appliance) are suitable for storing pre(frozen food, storing or making ice(cream and making ice cubes.

- One-, two- and three-star compartments(if they are presented in the appliance) are not suitable for the freezing of fresh food.
- If the appliance is left empty for long periods, switch off, defrost, clean, dry and leave the door open to prevent mould developing within the appliance.

Care and cleaning

- Before maintenance, switch off the appliance and disconnect the mains plug from the mains socket.
- Do not clean the appliance with metal objects.
- Do not use sharp objects to remove frost from the appliance. Use a plastic scraper.¹⁾
- Regularly examine the drain in the refrigerator for defrosted water. If necessary, clean the drain. If the drain is blocked, water will collect in the bottom of the appliance.²⁾

Installation

Important! For electrical connection carefully follow the instructions given in specific paragraphs.

- Unpack the appliance and check if there are damages on it. Do not connect the appliance if it is damaged. Report possible damages immediately to the place you bought it. In that case retain packing.

1) If there is a freezer compartment

2) If there is a fresh-food storage compartment

- It is advisable to wait at least four hours before connecting the appliance to allow the oil to flow back in the compressor.
- Adequate air circulation should be around the appliance, lacking this leads to overheating. To achieve sufficient ventilation follow the instructions relevant to installation.
- Wherever possible the spacers of the product should be against a wall to avoid touching or catching warm parts (compressor, con-denser) to prevent possible burn.
- The appliance must not be located close to radiators or cookers.
- Make sure that the mains plug is accessible after the installation of the appliance.

Service



- Any electrical work required to do the servicing of the appliance should be carried out by a qualified electrician or competent person.
- This product must be serviced by an authorized Service Center, and only genuine spare parts must be used.

Energy saving

- Don't put hot food in the appliance ;
- Don't pack food close together as this prevents air circulating ;
- Make sure food don't touch the back of the compartment(s) ;

- If electricity goes off, don't open the door(s) ;
- Don't open the door(s) frequently ;
- Don't keep the door(s) open for too long time ;
- Don't set the thermostat on exceeding cold temperatures ;
- All accessories, such as drawers, shelves balconies, should be kept there for lower energy consumption.

Environment Protection

 This appliance does not contain gasses which could damage the ozone layer, in either its refrigerant circuit or insulation materials. The appliance shall not be discarded together with the urban refuse and rubbish. The insulation foam contains flammable gases : the appliance shall be disposed according to the appliance regulations to obtain from your local authorities. Avoid damaging the cooling unit, especially the heat exchanger. The materials used on this appliance marked by the symbol  are recyclable.

 The symbol on the product or on its packaging indicates that this product may not be treated as household waste. Instead it should be taken to the appropriate collection point for the recycling of electrical and electronic equipment. By ensuring this product is disposed of correctly, you will help prevent potential negative consequences for the environment and human health,

which could otherwise be caused by inappropriate waste handling of this product. For more detailed information about recycling of this product, please contact your local council, your household waste disposal service or the shop where you purchased the product.

Packaging materials

The materials with the symbol are recyclable. Dispose the packaging in a suitable collection containers to recycle it.

Disposal of the appliance

1. Disconnect the mains plug from the mains socket.
2. Cut off the mains cable and discard it.



 **WARNING!** During using, service and disposal the appliance, please pay attention to symbol similar as left side, which is located on rear of appliance (rear panel or compressor) and with yellow or orange color.

It's risk of fire warning symbol. There are flammable materials in refrigerant pipes and compressor.

Please be far away fire source during using, service and disposal.

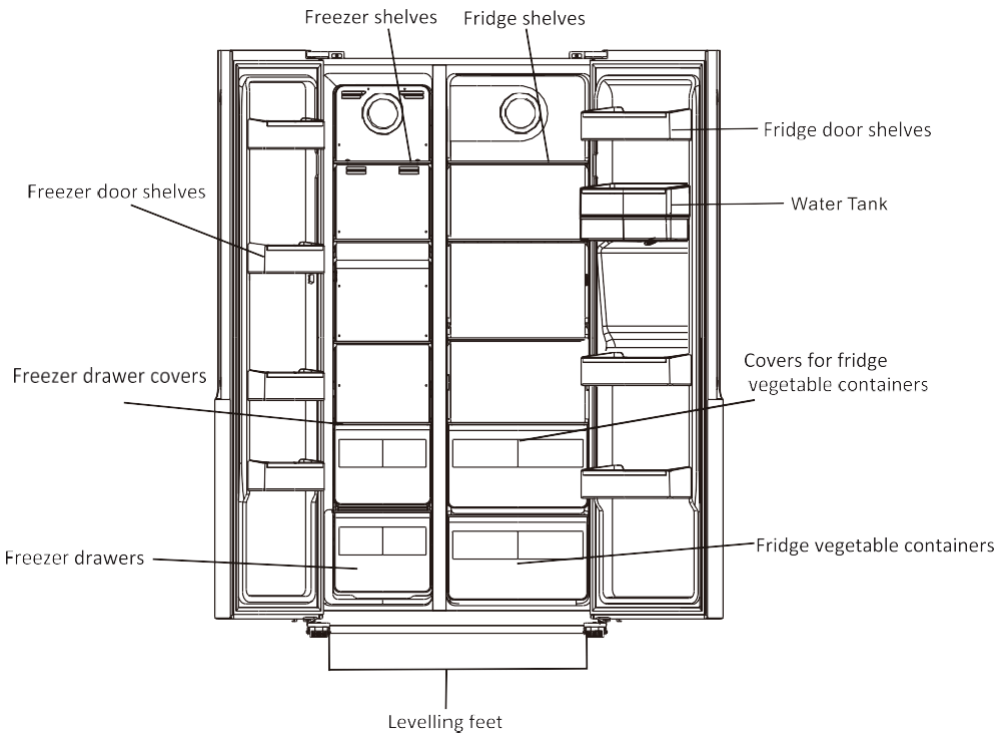

This illustration is only for hinting, the detail please check your appliance.

II-TECHNICAL CHARACTERISTICS

Power supply	220-240 V~
Dimension (HxLxP)	177 x 90 x 66 cm
Weight	83 kg
Installation type	Freestanding

ENERGY DATA SHEET

Mark	Continental Edison
Reference	CERA532NFI CERA532NFB CERA532NFW (Model : FF2-69D-5)
Energy efficiency class	E
Freezing index	4*
Category of household refrigeration appliance	7
Energy consumption (*) kWh per year (*) Calculated on the basis of the result obtained for 24 hours under standardized test conditions. The actual energy consumption depends on the conditions of use and the location of the device.	312 kWh / year This device is designed for use at an ambient temperature between 10 and 38 ° C.
Autonomy in the event of a power cut	9h
Defrost	Automatic
Useful volume	Refrigerator capacity = 344L Freezer capacity = 185L
Freezing Capacity	14 kg/24h
Climate Class	SN, N, ST.
Noise Level	39 dB (A)

The product information sheet, according to EU Regulation No. 2019/2016 on the energy labeling of refrigeration appliances, can be viewed via the link below or by scanning the QR code on the energy label of the product:

CERA532NFI: <https://eprel.ec.europa.eu/qr/1393593>

CERA532NFB: <https://eprel.ec.europa.eu/qr/1393594>

CERA532NFW: <https://eprel.ec.europa.eu/qr/1393597>



ENERGY



Continental Edison

Réf: CERA532NFIK
Modèle: FF2-69D-5



312 kWh/annum



185 L



344 L



ABC**D**

2019/2016



ENERGY



Continental Edison

Réf: CERA532NFB
Modèle: FF2-69D-5



312 kWh/annum



185 L



344 L

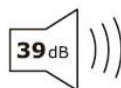

ABC**D**

2019/2016



ENERGY



 Continental Edison

Réf: CERA532NFW
Modèle: FF2-69D-5



312 kWh/annum



185 L



344 L

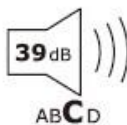

2019/2016

Remove the doors

Tool required Philips screwdriver! Flat bladed screwdriver.

- Ensure the unit is unplugged and empty.
- To take the door off! it is necessary to tilt the unit backwards. You should rest the unit on something solid so that it will not slip during the door removing process.
- All parts removed must be saved to do the reinstallation of the door.
- Do not lay the unit flat as this may damage the coolant system.
- It's better that 2 people handle the unit during assembly.

1. Unscrew hinge cover by Philips screwdriver.

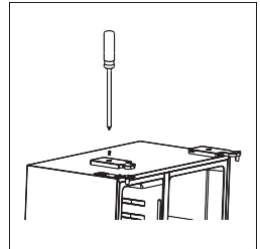

2. Disconnect the harness.

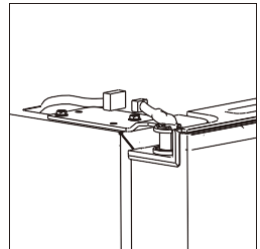

3. Unscrew top hinge.

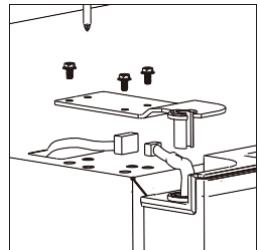

Installation

4. Lift the door and place it on a soft pad. &then remove another door as same process.

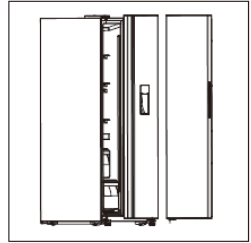

5. Unscrew bottom hinges.

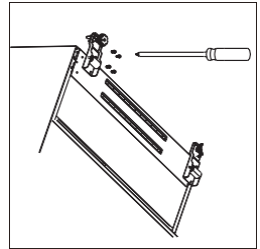

6. After the appliance is positioned! install the doors as reversed process.

Installation

If kitchen door is not wide enough to pass the refrigerator! handle and doors can be removed according to below process.

Remove the handles

Tool required: Hex wrench in accessory bag.

- Ensure the unit is unplugged and empty.
- All parts removed must be saved to do the reinstallation of the door.

1. Unscrew handles with Hex wrench.

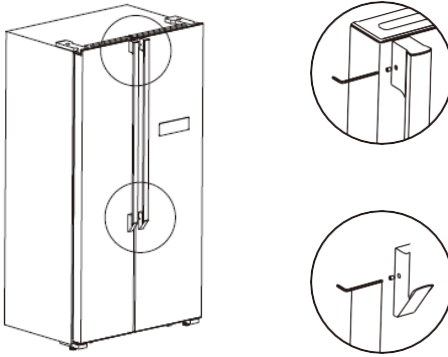

2. Pull the handles to remove them.

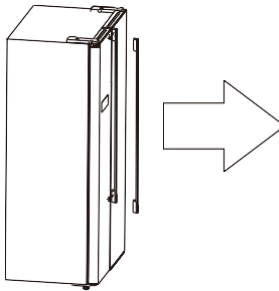

3. After the appliance is positioned! install the handles as reversed process.

Installation

Space Requirement

- Keep enough space of door open.
- Keep at least 50mm gap at two sides and back.

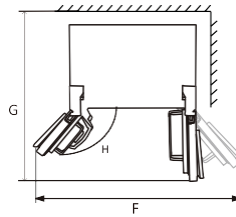
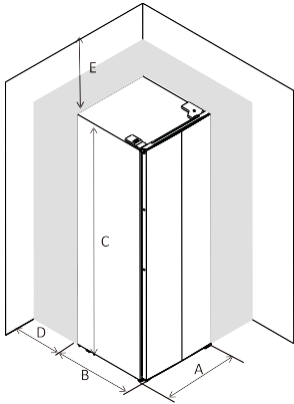

A	900
B	660
C	1770
D	min=50
E	min=50
F	1800
G	1560
H	135°

Levelling the refrigerator

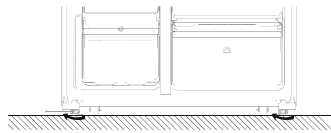

- Clockwise rotate feet to heighten them by hand.
- Anticlockwise rotate feet to lower them by hand.

Positioning

Install this appliance at a location where the ambient temperature corresponds to the climate class indicated on the rating plate of the appliance:

for refrigerating appliances with climate class:

- extended temperate: this refrigerating appliance is intended to be used at ambient temperatures ranging from 10 °C to 32 °C; (SN)
- temperate: this refrigerating appliance is intended to be used at ambient temperatures ranging from 16 °C to 32 °C; (N)
- subtropical: this refrigerating appliance is intended to be used at ambient temperatures ranging from 16 °C to 38 °C; (ST)

Location

The appliance should be installed well away from sources of heat such as radiators, boilers, direct sunlight etc. Ensure that air can circulate freely around the back of the cabinet. To ensure best performance, if the appliance is positioned below an overhanging wall unit, the minimum distance between the top of the cabinet and the wall unit must be at least 100 mm. Ideally, however, the appliance should not be positioned below overhanging wall units. Accurate leveling is ensured by one or more adjustable feet at the base of the cabinet.

This refrigerating appliance is not intended to be used as a built-in appliance;

 **Warning!** It must be possible to disconnect the appliance from the mains power supply; the plug must therefore be easily accessible after installation.

Electrical connection

Before plugging in, ensure that the voltage and frequency shown on the rating plate correspond to your domestic power supply. The appliance must be earthed. The power supply cable plug is provided with a contact for this purpose.

Daily Use

Using the Control Panel

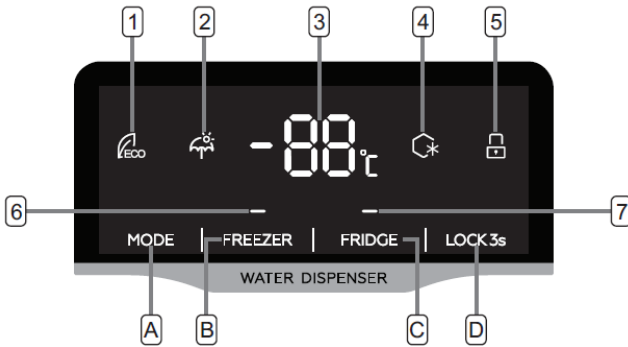

Buttons



- A** Press to select running mode from ECO- Holiday- Super freezing - User's setting
- B** Freezer temperature adjustment: it is valid in user's setting mode and holiday mode. Press this key to enter the temperature setting of the freezer. At this time, the icon of the freezing temperature lights up, and the temperature digital tube flashes. Press this button continuously and the temperature will cycle between -14°C and -22°C in sequence; after selection, it will be confirmed after flashing for 5s.
- C** Fridge temperature adjustment : it is valid in the user's setting mode and the super freezing mode.
Press this button to enter the temperature setting of the fridge compartment. At this time, the icon of the fridge temperature lights up, and the temperature digital tube flashes.
Press this button continuously and the temperature will cycle between "2°C, 3°C, 4°C, 5°C, 6°C, 7°C, 8°C" in sequence ; after selection, it will be confirmed after flashing for 5s.
- D** Long press this button to enter/exit the lock function.
Unlock function: In locked state, press and hold for 3 seconds, the buzzer will beep for a long time, and all buttons will be unlocked.
Lock function: In the unlocked state, press and hold for 3 seconds, the buzzer will beep for a long time, and all buttons will be locked.

Display

- 1** ECO mode, the refrigerator runs in lowest energy consumption setting.
- 2** Holiday mode, turn off the fridge compartment, only turn on the freezer compartment to cool its temperature, which will save the energy consumption.
- 3** Display the temperature of freezer or fridge
- 4** SUPER FREEZING cools the freezer compartment to the lowest temperature for approx.6 hours. Then the temperature set before super mode is automatically restored.
- 5** LOCK, the symbol will light on if buttons are locked.
- 6** Display the setting temperature of freezer compartment
- 7** Display the setting temperature of fridge compartment.

Door Open Alarm

If the door is opened for 60 seconds, the buzzer will sound the alarm according to the following rules: Beep 5 times at 1Hz frequency, stop for 30 seconds; repeat this cycle until the door closes.

Mode	Icon	Freezer temperature display	Fridge temperature display
ECO		Smart settings based on ambient temperature	
Holiday		Keep the original temperature setting	17°C
Super freezing		-25°C	Keep the original temperature setting

Lock or unlock

Long press this button to enter/exit the lock function.

Unlock function: In locked state, press and hold for 3 seconds, the buzzer will beep for a long time, and all buttons will be unlocked.
(Lock icon lights off)

Daily Use

Before using the water dispenser for the first time, remove and clean the water tank located inside the fridge compartment.

1. Lift and take off tank balcony first, then take off water tank with cover. Detach the cover to wash and clean the tank and cover.

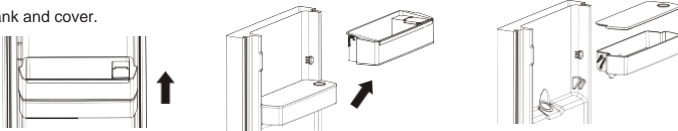

2. After cleaning, reposition water tank, cover and tank balcony as below process.

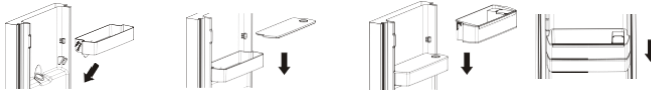

3. Clean the dispenser pad outside the fridge door.

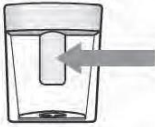

Filing the water tank with water

1. Open the small lid



2. Fill the water tank with drinkable water up to 2,5 L line.
3. Close the small lid on the cover



Dispensing

To dispense water, push the dispenser pad gently, using a glass or container.
To stop the flow of water, pull your glass away from the dispenser pad.

If the supply LED bulb is damaged, it must be replaced by the manufacturer, its service agent or similarly qualified persons in order to avoid a hazard.
This product contains a light source of energy efficiency class G.

Daily Use

First use

Cleaning the interior

Before using the appliance for the first time, wash the interior and all internal accessories with lukewarm water and some neutral soap so as to remove the typical smell of a brand new product, then dry thoroughly.

Important! Do not use detergents or abrasive powders, as these will damage the finish.

Daily use

Position different food in different compartments according to be below table

Refrigerator compartments	Type of food
Door or balconies of fridge compartment	<ul style="list-style-type: none">• Foods with natural preservatives, such as jams, juices, drinks, condiments.• Do not store perishable foods.
Crisper drawer (salad drawer)	<ul style="list-style-type: none">• Fruits, herbs and vegetables should be placed separately in the crisper bin.• Do not store bananas, onions, potatoes, garlic in
Fridge shelf – middle	<ul style="list-style-type: none">• Dairy products, eggs
Fridge shelf – top	<ul style="list-style-type: none">• Foods that do not need cooking, such as ready-to-eat foods, deli meats, leftovers.
Freezer drawer(s)/shelf	<ul style="list-style-type: none">• Foods for long-term storage.• Bottom drawer/shelf for raw meat, poultry, fish.• Middle drawer/shelf for frozen vegetables, chips.• Top drawer/shelf for ice cream, frozen fruit, frozen

Thawing

Deep-frozen or frozen food, prior to be used, can be thawed in the freezer compartment or at room temperature, depending on the time available for this operation.

Small pieces may even be cooked still frozen, directly from the freezer. In this case, cooking will take longer.

Ice-cube

This appliance may be equipped with one or more ice-cube to produce ice.

Accessories

Movable shelves

The walls of the refrigerator are equipped with a series of runners so that the shelves can be positioned as desired.

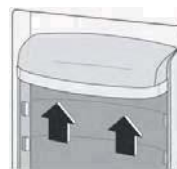
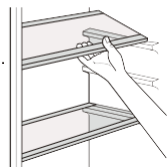

Positioning the door balconies

To permit storage of food packages of various sizes, the door balconies can be placed at different heights. To make these adjustments proceed as follows: gradually pull the balcony in the direction of the arrows until it comes free, then reposition as required.

Daily Use

Temperature setting recommendation

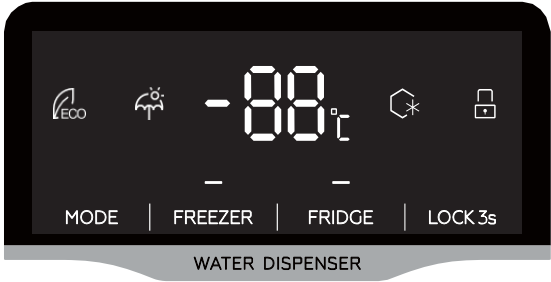
Temperature Setting Recommendation	
Environment Temperature	Temperature Setting
	
Summer	Fridge set on 4°C
	Freezer set on -18°C
Normal	Fridge set on 4°C
	Freezer set on -18°C
Winter	Fridge set on 4°C
	Freezer set on -18°C

- Information above give users recommendation of temperature setting.

Impact on Food Storage

- Under Recommended setting, the best storage time of fridge is no more than 3 days.
- Under Recommended setting, the best storage time of freezer is no more than 1 month.
- The best storage time may reduce under other settings.

The interior temperature of the refrigerator is influenced by several factors such as the ambient temperature of the room, the amount of food stored and how often the door is opened. Take these factors into account when setting the temperature.

For the proper conservation of food in your refrigerator and in particular in the coldest area, make sure that the temperature indicator appears "OK".



If "OK" does not appear, the temperature of the zone is too high. Set the thermostat to a higher position. Wait at least 12 hours before readjusting the thermostat. After loading fresh food into the appliance or after repeated openings (or extended opening) of the door, it is normal for the temperature indicator not to display "OK".

Daily Use

Helpful hints and tips

Hints for freezing

To help you make the most of the freezing process, here are some important hints:

- the maximum quantity of food which can be frozen in 24 hrs. is shown on the rating plate;
- the freezing process takes 24 hours. No further food to be frozen should be added during this period;
- only freeze top quality, fresh and thoroughly cleaned, foodstuffs;
- prepare food in small portions to enable it to be rapidly and completely frozen and to make it possible subsequently to thaw only the quantity required;
- wrap up the food in aluminium foil or polythene and make sure that the packages are airtight;
- do not allow fresh, unfrozen food to touch food which is already frozen, thus avoiding a rise in temperature of the latter;
- lean foods store better and longer than fatty ones; salt reduces the storage life of food;
- water ices, if consumed immediately after removal from the freezer compartment, can possibly cause the skin to be freeze burnt;
- it is advisable to show the freezing in date on each individual pack to enable you removal from the freezer compartment, can possibly cause the skin to be freeze burnt;
- it is advisable to show the freezing in date on each individual pack to enable you to keep tab of the storage time.

Hints for storage of frozen food

To obtain the best performance from this appliance, you should:

- Make sure that the commercially frozen foodstuffs were adequately stored by the retailer;
- Be sure that frozen foodstuffs are transferred from the food store to the freezer in the shortest possible time;
- Do not open the door frequently or leave it open longer than absolutely necessary;
- Once defrosted, food deteriorates rapidly and cannot be refrozen;
- Do not exceed the storage period indicated by the food manufacture.

Hints for fresh food refrigeration

To obtain the best performance:

- Do not store warm food or evaporating liquids in the refrigerator
- Do cover or wrap the food, particularly if it has a strong flavour

Hints for refrigeration

Useful hints:

- Make (all types): wrap in polythene bags and place on the glass shelves above the vegetable drawer.
- For safety, store in this way only one or two days at the most.
- Cooked foods, cold dishes, etc...: these should be covered and may be placed on any shelf.
- Fruit and vegetables: these should be thoroughly cleaned and placed in the special drawer(s) provided.
- butter and cheese: these should be placed in special airtight containers or wrapped in aluminum foil or polythene bags to exclude as much air as possible.
- Milk bottle: these should have a cap and should be stored in the balconies on the door.
- Bananas, potatoes, onions and garlic, if not packed, must not be kept in the fridge.

Cleaning

For hygienic reasons the appliance interior, including interior accessories, should be cleaned regularly.



Caution! The appliance may not be connected to the mains during cleaning. Danger of electrical shock! Before cleaning switch the appliance off and remove the plug from the mains, or switch off or turn out the circuit breaker or fuse. Never clean the appliance with a steam cleaner. Moisture could accumulate in electrical components, danger of electrical shock! Hot vapors can lead to the damage of plastic parts. The appliance must be dry before it is placed back into service.

Important! Ethereal oils and organic solvents can attack plastic parts, e.g. lemon juice or the juice from orange peel, butyric acid, cleanser that contain acetic acid.

- Do not allow such substances to come into contact the appliance parts.
- Do not use any abrasive cleaners
- Remove the food from the freezer. Store them in a cool place, well covered.
- Switch the appliance off and remove the plug from the mains, or switch off or turn out the circuit breaker of fuse.
- Clean the appliance and the interior accessories with a cloth and lukewarm water. After cleaning wipe with fresh water and rub dry.
- After everything is dry place appliance back into service.

Daily Use

Troubleshooting

 **Caution!** Before troubleshooting, disconnect the power supply. Only a qualified electrician of competent person must do the troubleshooting that is not in this manual.

Important! There are some sounds during normal use (compressor, refrigerant circulation).

Problem	Possible cause	Solution
Appliance does not work	Mains plug is not plugged in or is loose	Insert mains plug.
	Fuse has blown or is defective	Check fuse, replace if necessary.
	Socket is defective	Mains malfunctions are to be corrected by an electrician.
Appliance freezes or cools too much	Temperature is set too cold or the appliance runs at SUPER modes.	Turn the temperature regulator to a warmer setting temporarily.
The food is not frozen enough.	Temperature is not properly adjusted.	Please look in the initial Temperature Setting section.
	Door was open for an extended period.	Open the door only as long as necessary.
	A large quantity of warm food was placed in the appliance within the last 24 hours.	Turn the temperature regulation to a colder setting temporarily.
	The appliance is near a heat source.	Please look in the installation location section.
Heavy build up of frost on the door seal.	Door seal is not air tight.	Carefully warm the leaking sections of the door seal with a hair dryer (on a cool setting). At the same time shape the warmed door seal by hand such that it sits correctly.
Unusual noises	Appliance is not level.	Re-adjust the feet.
	The appliance is touching the wall or other objects.	Move the appliance slightly.
	A component, e.g. a pipe, on the rear of the appliance is touching another part of the appliance or the wall.	If necessary, carefully bend the component out of the way.
Side panels are hot	It's normal. Heat exchange is in the side panels.	Take gloves to touch side panels if need.

If the malfunction shows again, contact the Service Center.

These data are necessary to help you quickly and correctly. Write the necessary data here, refer to the rating plate.

Guarantee

Your refrigerating appliance is guaranteed by the manufacturer during a period of 24 months from the purchasing date (The dated invoice as proof).

Exclusions of guarantee : The guarantee do not cover the normal wear of the product, nor the problems or damages resulting from :

- (1) superficial deteriorations due to the normal wear of the product ;**
- (2) defect or deteriorations due to contact with food or liquids and due to the corrosion generated by rust ;**
- (3) any incident, abuse, misuse, modification, disassembly or unauthorized repairs ;**
- (4) any wrong maintenance operation, use not conforming to the instruction for use of the product and connection to an improper power supply ;**
- (5) any use of not initially provided accessories or approved by the manufacturer.**

Information : The guarantee won't be applicable in case of missing rating plate or/and product serial number. repairs Services

In case of malfunction during the guarantee period of the manufacturer: any repairs request must be addressed to the professional retailer you purchase your product to. After the expiry of the manufacturer guarantee period : refer to the document « Spare parts and repairs » in the documentation related to your refrigerating appliance available on the website "www.continentaledison.fr" Spare parts The necessary spare parts for your product repairs are available at least 7 years, in conformity with the European regulation related to the eco-design of refrigerating appliances.

Refer to the document « spare parts and repairs » inside the documentation related to your refrigerating appliance, available on the website "www.continentaledison.fr" it will inform you about :

- the availability for each spare part;
- the spare parts purchasing terms;
- some professional repairs services.

DISPOSAL



stiv device bears tte selective sorting symbol for waste electrical and electronic equipment (WEEE). This means that this product must be taken into a selective collection system in accordance with European Directive 2012 /19 / EU vo that it can either be dismantled or be recycled , and thus reduce the impact on the environment.

For more information , you can contact your local (town tall) or regional administration.

Electronic products that have not been sorted are potentially dangerous for the environment due to the presence of hazardous substances.

When this device reaches the end of its useful life, you must take it to a selective collection center for it to be destroyed and/or recycled.

Under no circumstance should you throw the device on the public highway.

IMPORTE PAR
AMC
123 quai Jules Guesde
94400 VITRY SUR SEINE
FRANCE

Continental Edison
120-126 quai de Bacalan
CS 11584
33000 Bordeaux



Continental Edison

www.continentaledison.fr **CE** 

CKCEN-S03