

FAR



DPG2025DW G



MANUEL D'INSTRUCTIONS

Nous vous remercions d'avoir choisi la qualité FAR. Ce produit a été créé par notre équipe de professionnels et selon la réglementation européenne en vigueur. Pour une meilleure utilisation de votre nouvel appareil, nous vous recommandons de lire attentivement ce manuel d'instructions et de le conserver pour toute référence ultérieure.

TABLE DES MATIÈRES

Consignes de sécurité	FR-3
Description du produit	FR-10
Instructions d'installation	FR-11
Instructions d'utilisation	FR-12
Entretien et nettoyage.....	FR-29
Dépannage	FR-35
Spécifications techniques et énergétiques.....	FR-37
SAV - Garantie	FR-39
Enlèvement des appareils ménagers usagés.....	FR-41

Explication des symboles

Icône	Type	Signification
	AVERTISSEMENT	Risque de blessures graves ou danger de mort
	IMPORTANT / REMARQUE	Informations concernant l'utilisation correcte de l'appareil

Consignes de sécurité

Veillez à respecter impérativement les mesures de sécurité décrites dans cette notice afin d'éviter tout risque d'incendie, de choc électrique ou de blessure corporelle.

1. MISE EN GARDE IMPORTANTES : LIRE ATTENTIVEMENT ET CONSERVER POUR REFERENCE ULTERIEURE

2. Cet appareil est destiné à être utilisé dans des applications domestiques et analogues telles que :

- les coins cuisines réservés au personnel des magasins, bureaux et autres environnements professionnels ;
- les fermes et l'utilisation par les clients des hôtels, motels et autres environnements à caractère résidentiel ;
- les environnements de type chambres d'hôtes;
- la restauration et autres applications similaires hormis la vente au détail.

3. AVERTISSEMENT : Maintenir dégagées les ouvertures de ventilation dans l'enceinte de l'appareil ou dans la structure d'encastrement.

4. AVERTISSEMENT : Ne pas utiliser de dispositifs mécaniques ou autres moyens pour accélérer le processus de dégivrage autres que ceux recommandés par le fabricant.

5. AVERTISSEMENT : Ne pas endommager le circuit de fluide frigorigène.

6. Si le circuit de réfrigération est endommagé :

- Eviter les flammes nues ou étincelles d'allumage.
- Bien ventiler la pièce où l'appareil est installé.

7. **AVERTISSEMENT** : Ne pas utiliser d'appareils électriques à l'intérieur des compartiments de stockage des denrées, à moins qu'ils ne soient du type recommandé par le fabricant.

8. Les enfants âgés de 3 à 8 ans sont autorisés à charger et décharger des appareils de réfrigération.

9. Cet appareil peut être utilisé par des enfants âgés d'au moins 8 ans et par des personnes ayant des capacités physiques, sensorielles ou mentales réduites ou dénuées d'expérience ou de connaissance, s'ils (si elles) sont correctement surveillé(e)s ou si des instructions relatives à l'utilisation de l'appareil en toute sécurité leur ont été données et si les risques encourus ont été appréhendés. Les enfants ne doivent pas jouer avec l'appareil. Le nettoyage et l'entretien par l'utilisateur ne doivent pas être effectués par des enfants sans surveillance.

10. **AVERTISSEMENT** : Lors du positionnement de l'appareil, s'assurer que le câble d'alimentation n'est pas coincé ni endommagé.

11. Si le câble d'alimentation est endommagé, il doit être remplacé par le fabricant, son service après vente ou des personnes de qualification similaire afin d'éviter un danger.

12. **AVERTISSEMENT** : Ne pas placer de socles mobiles de prises multiples ni de blocs d'alimentation portables à l'arrière de l'appareil.

13. Ne pas stocker dans cet appareil des substances explosives telles que des aérosols contenant des gaz propulseurs inflammables.

14. **MISE EN GARDE** : Remplir les bacs à glaçons uniquement avec de l'eau potable.

15. En ce qui concerne les informations pour l'installation, la manipulation, l'entretien et la mise au rebut de l'appareil, référez-vous au paragraphe ci-après de la notice.

16. **GAZ REFRIGERANT** :

Substances inflammables/Risque d'incendie



Maintenir votre appareil éloigné de toute source de flamme durant l'installation, l'entretien et l'utilisation. Référez-vous à la réglementation locale concernant l'élimination de l'appareil, car il contient des agents moussants inflammables.

Avant de jeter votre appareil usé, assurez-vous de retirer les portes pour éviter que les enfants ne soient coincés.

17. Pour éviter la contamination des aliments, il y a lieu de respecter les instructions suivantes :

- Des ouvertures de la porte de manière prolongée sont susceptibles d'entraîner une augmentation significative de température des compartiments de l'appareil.
- Nettoyer régulièrement les surfaces susceptibles d'être en contact avec les aliments et les systèmes d'évacuation accessibles.
- -Entreposer la viande et le poisson crus dans les bacs du réfrigérateur qui conviennent, de telle sorte que ces denrées ne soient pas en contact avec d'autres aliments ou qu'elles ne s'égouttent pas sur les autres aliments.
- Les compartiments «deux étoiles» pour denrées congelées conviennent pour stocker des aliments pré congelés, stocker ou fabriquer de la crème glacée et des cubes de glace.
- Les compartiments «une, deux et trois étoiles» ne conviennent pas pour la congélation des denrées alimentaires fraîches.
- Si l'appareil de réfrigération demeure vide de manière prolongée, le mettre hors tension, en effectuer le dégivrage, le nettoyer, le sécher, et laisser la porte ouverte pour prévenir le

développement de moisissures à l'intérieur de l'appareil.

18. Si vous souhaitez vous débarrasser d'un vieux congélateur ou d'un vieux réfrigérateur comportant une serrure sur la porte, veillez à ce que celle-ci soit désactivée afin d'éviter que des enfants ne risquent de se retrouver enfermés à l'intérieur en jouant.

19. Débranchez toujours l'appareil après usage et avant de le nettoyer. Enlevez tous les aliments avant de nettoyer l'appareil.

20. Évitez de mettre des aliments trop volumineux, le fonctionnement de l'appareil risquerait d'être affecté.

21. Faites extrêmement attention quand vous déplacez l'appareil.

22. Évitez de donner aux enfants des crèmes glacées ou des glaces à l'eau sortant juste du congélateur ; la basse température risquerait de leur brûler les lèvres.

23. L'appareil doit être installé sur le sol, sur une surface plane et horizontale en s'assurant que les ouvertures d'aération sont correctement dégagées.

24. Ne jamais essayer de remplacer ou de réparer vous-même une partie ou un composant de l'appareil, demandez de l'aide à une personne professionnelle et qualifiée si besoin.

25. Cet appareil de réfrigération n'est pas destiné à être utilisé comme un appareil intégrable.

26. Pour améliorer l'efficacité du système de refroidissement et économiser de l'énergie, il est indispensable de bien aérer l'appareil pour dissiper la chaleur. Pour cette raison, il faut faire en sorte que l'espace libre autour du réfrigérateur soit suffisant.

27. Pour économiser de l'énergie, évitez de laisser la porte ouverte pendant longtemps lorsque vous utilisez l'appareil.

28. Le changement de certaines pièces de votre appareil électro-ménager peut entraîner un danger. Assurez-vous de disposer de toutes les compétences requises et des outils nécessaires pour effectuer les opérations d'autoréparation en toute sécurité. Dans le cas contraire, faites appel à un professionnel agréé.

29. En ce qui concerne les informations pour l'installation, la manipulation, l'entretien et la mise au rebut de l'appareil, référez-vous au paragraphe ci-après de la notice.

30. Le gaz frigorigène contenu dans le circuit de cet appareil est de l'isobutane (R600a), gaz peu polluant mais inflammable. Veuillez contacter le service en charge de l'élimination des déchets de votre région pour obtenir des conseils sur la méthode de traitement appropriée.

31. Référez-vous à la réglementation locale concernant l'élimination de l'appareil, car il contient du gaz inflammable. Avant de jeter votre appareil usé, assurez-vous de retirer les portes pour éviter que les enfants ne soient coincés.

Description du produit

Assurez-vous que toutes les pièces sont incluses dans l'emballage de l'appareil. Si vous rencontrez un problème avec votre appareil ou ses pièces, contactez un centre de service local ou le magasin vous ayant vendu le produit.

• Vue de face

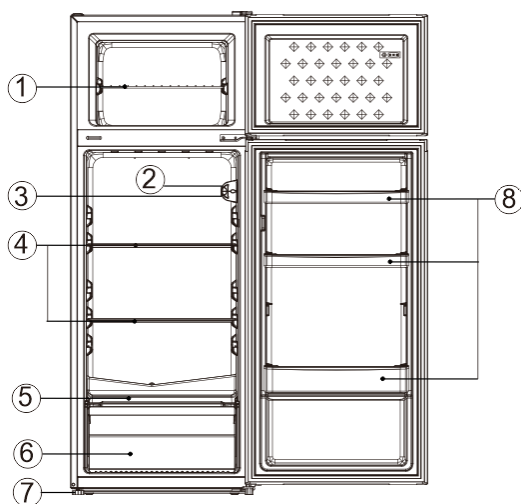

- | | |
|---|-------------------------------|
| 1. Clayette du compartiment congélateur | 5. Dessus du bac à légumes |
| 2. Éclairage intérieur | 6. Bac à légume |
| 3. Thermostat | 7. Pied réglable |
| 4. Étagères de réfrigérateur | 8. Balconnet porte bouteilles |



IMPORTANT/REMARQUES

Le design est susceptible d'être modifié sans préavis.

Instructions d'installation

• Conditions de ventilation

L'emplacement choisi pour l'installation du réfrigérateur doit être bien ventilé et avec moins d'air chaud. Ne placez pas le réfrigérateur à proximité d'une source de chaleur telle qu'une cuisinière ou une chaudière et tenez-le à l'abri de la lumière directe du soleil, ce qui garantit un effet de refroidissement et une économie d'énergie. Ne pas placer le réfrigérateur dans un endroit humide pour éviter la rouille et les fuites de courant. Le résultat de la charge de réfrigérant du réfrigérateur divisé par l'espace total de la pièce dans laquelle le réfrigérateur est installé ne doit pas être inférieur à 8 g / m³.



IMPORTANT/REMARQUES

La quantité de réfrigérant chargée pour le réfrigérateur est indiquée sur la plaque signalétique.

• Espace de dissipation de la chaleur

Lorsqu'il fonctionne, le réfrigérateur rayonne de la chaleur tout autour. Il faut donc laisser un espace d'au moins 30 mm sur le dessus, plus de 100 mm sur les deux côtés et plus de 50 mm à l'arrière du réfrigérateur.

• Dimensions en mm

W	D	H	A	B	C(°)	E	F
540	551	1428	910	1054	130±5	50	100

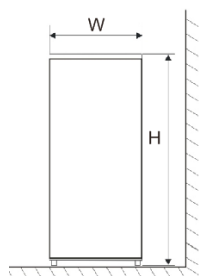

Fig. 1

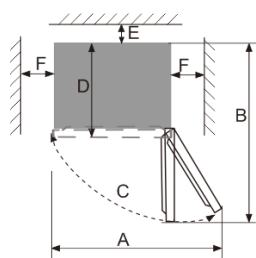

Fig. 2

Instructions d'utilisation

- Cet appareil est conçu pour fonctionner dans une température ambiante située entre 16°C et 38°C. L'appareil ne peut pas fonctionner correctement en dehors de cette plage de température. Si la température ambiante est dépassée pendant une longue durée, la température dans le congélateur remontera au-dessus de -18°C et les aliments risquent de s'abîmer.
- Retirez tous les matériaux d'emballage de l'appareil. Lavez l'intérieur de l'appareil avec de l'eau tiède et du bicarbonate de soude (5ml pour 50 cl d'eau). Séchez bien l'appareil.
- Lors de la première utilisation de l'appareil et après le dégivrage, mettez le thermostat sur la température la plus basse au moins 2 heures avant de mettre les aliments, puis remettez-le en position normale.
- En cas de coupure de courant, n'ouvrez pas la porte. Les aliments surgelés ne devraient pas être affectés si la coupure dure moins de 12

heures. En cas de coupure plus longue, vérifiez les aliments et, le cas échéant, consommez-les immédiatement ou faites-les cuire avant de les recongeler.

Régler la température

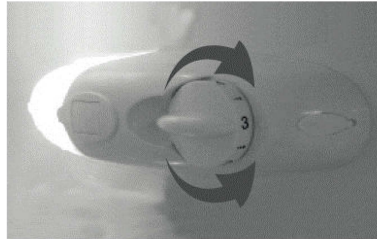

- Le bouton du thermostat commande la mise en marche et l'arrêt de l'appareil.
- Il sert à régler à la fois le compartiment réfrigérateur et le compartiment congélateur.
- Le réglage sur le repère «0» ou «OFF» (selon modèle) correspond à la position «arrêt» de l'appareil.
- **A noter:** la position «arrêt» de l'appareil n'interrompt pas l'alimentation de l'ampoule.
- Le réglage sur la position minimum (chiffre «1») correspond à la température la plus élevée, le réglage le plus chaud.
- Le réglage sur la position maximum (chiffre le plus élevé) correspond à la température la plus basse, le réglage le plus froid.
- Effectuez un premier réglage sur la position thermostat «5» pour une utilisation normale et quotidienne.
- N'ouvrez pas les portes de l'appareil durant les 30 premières minutes. Nous vous conseillons de laisser le réfrigérateur fonctionner à vide pendant environ 1 ou 2 heures (selon la température ambiante).

- Pour utiliser le compartiment congélateur à la mise en service de l'appareil ou après un arrêt prolongé, placez le thermostat sur la position maximum (chiffre le plus élevé) pendant 2 heures environ avant d'introduire les produits surgelés ou congelés dans le compartiment congélateur. Ramenez ensuite le thermostat sur une position d'utilisation normale.
- La température à l'intérieur de l'appareil est fonction de plusieurs facteurs, tels que la température ambiante, la quantité de denrées stockées, la fréquence d'ouverture de la porte, etc.



IMPORTANT/REMARQUES

Lorsque le thermostat se trouve sur la position maximum (chiffre le plus élevé), il se peut que vous entendiez le compresseur fonctionner plus régulièrement.

INDICATEUR DE TEMPERATURE

Pour vous aider au bon réglage de votre appareil, celui-ci est équipé d'un indicateur de température placé dans la zone la plus froide. Pour la bonne conservation des denrées dans votre réfrigérateur et notamment dans la zone la plus froide, veillez à ce que dans l'indicateur de température «OK» apparaisse.



Le symbole ci-contre indique l'emplacement de la zone la plus froide de votre réfrigérateur. I1 définit le haut de cette zone.



Si «OK» n'apparaît pas, la température moyenne de cette zone est trop élevée. Réglez le thermostat sur une position plus froide.

A chaque modification du réglage du thermostat, attendez la stabilisation de la température à l'intérieur de l'appareil avant de procéder si nécessaire à un nouveau réglage. Ne modifiez la position du thermostat que progressivement et attendez au moins 12 heures avant de procéder à une nouvelle vérification.

Remarque: après chargement de l'appareil de denrées fraîches ou après des ouvertures répétées ou prolongées de la porte il est normal que l'inscription «OK» n'apparaisse pas dans l'indicateur de température; attendez au moins 12 heures avant de réajuster le thermostat.

ACHAT DE PRODUITS SURGELÉS

Cet appareil est un congélateur à 4 étoiles; il peut servir à congeler des produits frais et à

des produits surgelés. Lorsque vous achetez des produits surgelés, lisez les instructions de rangement figurant sur l'emballage. La durée maximale de conservation des aliments figure à côté du symbole à 4 étoiles.

Vérifier la température du réfrigérateur/ congélateur

Vérifiez la température du compartiment des aliments congelés dans les magasins où vous achetez vos aliments congelés. La température indiquée doit être inférieure à -18°C.

Sélectionner soigneusement les emballages

Vérifiez que l'emballage des aliments congelés est en parfait état.

Acheter les aliments congelés en dernier

Achetez toujours les produits congelés en dernier quand vous faites vos courses.

Ranger les aliments congelés ensemble

Quand vous avez fini les courses et rentrez chez vous, rangez les aliments congelés ensemble pour mieux les maintenir au froid pendant le trajet.

Ranger immédiatement les aliments congelés

N'achetez pas d'aliments congelés sauf si vous pouvez les congeler immédiatement. Des sacs

isothermes permettent de conserver les aliments congelés plus longtemps.

Décongeler des aliments congelés

Pour certains aliments, la décongélation n'est pas nécessaire avant la cuisson. Les légumes et les pâtes peuvent être directement mis dans l'eau bouillante ou cuits à la vapeur. Les sauces et les soupes congelées peuvent être mises dans une casserole et chauffées à feu doux jusqu'à ce qu'elles soient décongelées.

Congélation de produits frais

La congélation doit s'effectuer dans les meilleures conditions d'hygiène possibles car elle n'améliore pas la qualité des aliments en tant que telle. Ne mettez jamais au congélateur des aliments chauds, ni même tièdes.

Avant de congeler un aliment, recouvrez-le toujours hermétiquement avec du papier alu ou du film alimentaire; vous pouvez également le placer dans un sac plastique ou dans une boîte hermétique. Cela permet de prévenir la déshydratation des aliments, et d'éviter que les odeurs fortes de certains aliments ne se transfèrent sur d'autres.

Pour congeler de la viande crue, enveloppez-

la dans un sac plastique ou dans une boîte hermétique et placez-la sur la clayette la plus basse afin d'éviter tout risque de contamination croisée.

La viande crue ne doit en aucun cas entrer en contact avec des aliments cuits. Pour des raisons de sécurité, ne congelez jamais de la viande crue pendant plus de deux ou trois jours. Les fruits et les légumes doivent être soigneusement lavés, puis placés dans le bac à légumes.

Les liquides, notamment le lait, doivent être fermés hermétiquement et placés dans l'étagère à bouteilles située sur la porte.

Remarque: La température intérieure du réfrigérateur dépend de la température des aliments frais qui y sont conservés ainsi que de la fréquence d'ouverture de la porte. Changez le réglage de température du thermostat si nécessaire.

Conservation de produits surgelés

Une fois achetés, tous les produits surgelés doivent être mis au congélateur le plus rapidement possible, avant d'avoir eu le temps de se décongeler et de se gâter.

Les instructions de conservation des fabricants

figurant sur les emballages des produits surgelés doivent toujours être respectées.

Lors de la première utilisation du congélateur et après le dégivrage, mettez le thermostat sur la température la plus basse et volume d'air au min au moins 2 heures avant de mettre les aliments, puis remettez-le en position normale.

FABRICATION DE GLAÇONS

1. Remplissez le bac à glaçons aux $\frac{3}{4}$ avec de l'eau potable.
2. Mettez le bac dans le tiroir du haut.
3. Fermez la porte.

Pour sortir les glaçons du bac: mettez-le sous le robinet pendant quelques instants puis tordez-le légèrement pour détacher les glaçons.

SUGGESTION DE STOCKAGE DE DENREES ALIMENTAIRES

Compartiment congélation (Température recommandée: -18°C ou moins)	Stockage à long terme des aliments (dans les 6 mois).
	Viande crue, volaille, poisson (à utiliser dans les 4 mois).
	Crème glacée, fruits congelés, produits de boulangerie congelés. (durée de conservation 2 mois).
	Légumes secs, frites (à utiliser dans les 2 mois).
Compartiment frais (Température recommandée: + 4°C)	<ul style="list-style-type: none">·Aliments contenant des conservateurs naturels, tels que des sauces, des jus de fruits, des boissons, des arômes. (à utiliser dans 1 -2 jours)·Ne stockez pas les aliments périssables.
	<ul style="list-style-type: none">·Les fruits, les herbes et les légumes doivent être placés séparément dans une boîte à conserve. (à utiliser dans 1 - 2 jours)·Ne mettez pas les bananes, les oignons, les pommes de terre, l'ail au réfrigérateur.

Compartiment frais (Température recommandée: + 4°C)	Viande crue, volaille, poisson (stockage à court terme)
	Produits laitiers, œufs (recommandé dans les 7 jours).
	Les aliments qui ne nécessitent pas de cuisson, tels que les plats prêts à cuire, les aliments cuits, les restes. (conserver 1 - 2 jours seulement).

CONSEILS EN MATIÈRE D'ÉCONOMIE D'ÉNERGIE

Installez le réfrigérateur ou le congélateur dans un endroit frais à l'abri des rayons directs du soleil et en le tenant éloigné de toute cuisinière, radiateur, lave-vaisselle ou tout appareil émettant de l'air chaud.

Ne réglez pas le réfrigérateur ou le congélateur sur des températures inférieures à celles recommandées. Réglez la température sur une fourchette appropriée, par exemple réglez le thermostat sur la position du milieu pour une température de 4°C dans le réfrigérateur et de -18°C dans le congélateur.

Laissez refroidir les plats déjà cuits avant de les mettre au réfrigérateur ou au congélateur. Cela évitera de faire augmenter la température interne du réfrigérateur.

Faites en sorte que votre réfrigérateur soit toujours plein mais pas trop afin de réduire la perte d'air «froid». Ne remplissez pas trop le réfrigérateur ou le congélateur. Dans la mesure du possible, prévoyez environ 20 % d'espace libre pour la circulation de l'air.

Pour empêcher l'air froid de s'évacuer, limitez la fréquence d'ouverture de la porte. Lorsque vous rentrez de courses, mettez les aliments à conserver au réfrigérateur à part avant d'ouvrir la porte. N'ouvrez la porte que pour mettre ou prendre des aliments.

Veillez à ce que le joint de la porte soit propre et en bon état. Une feuille de papier doit pouvoir être maintenue entre le réfrigérateur et la porte une fois celle-ci fermée.

Dégivrez le congélateur régulièrement ou lorsque la glace fait plus de 5 mm d'épaisseur. L'accumulation de glace sur les parois internes augmente considérablement la consommation en énergie.

La disposition des tiroirs, paniers et clayettes indiquée dans la figure descriptive du produit est optimisée pour économiser l'énergie de manière efficace. La modifier peut affecter la consommation.

INVERSION DE PORTE

Ce réfrigérateur peut être ouvert du côté gauche ou droit. Par défaut, la porte s'ouvre du côté gauche. Si vous voulez ouvrir la porte du côté droit, procédez comme suit.

Outils requis: Tournevis cruciforme / Tournevis plat Pour / Clé six pans



IMPORTANT/REMARQUES

- Pour installer la porte de l'autre côté, nous vous conseillons de faire appel à un technicien qualifié. Essayez d'installer vous-même la porte de l'autre côté uniquement si vous avez les qualifications requises.
- Vérifiez que l'appareil est débranché et vide.
- Réglez les deux pieds réglables sur leur position la plus haute.
- Pour démonter la porte, il faut incliner l'appareil en arrière. Faites reposer l'appareil contre quelque chose de solide pour qu'il ne glisse pas pendant l'assemblage de la porte.

IMPORTANT/REMARQUES

- Toutes les pièces démontées doivent être conservées pour réinstaller la porte.
- Le réfrigérateur ne doit pas être incliné de plus de 45°.
- N'allongez pas l'appareil, car cela peut endommager son système de réfrigération.
- Vous devez reposer l'appareil contre quelque chose de solide, par exemple une chaise, juste sous le panneau supérieur.
- Nous recommandons que 2 personnes manipulent ensemble l'appareil pendant l'assemblage de la porte.

1. Assurez-vous que le réfrigérateur est débranché.
2. Faites levier pour retirer le cache-charnière, retirez les vis qui maintiennent la charnière supérieure sur la porte, puis retirez la charnière.

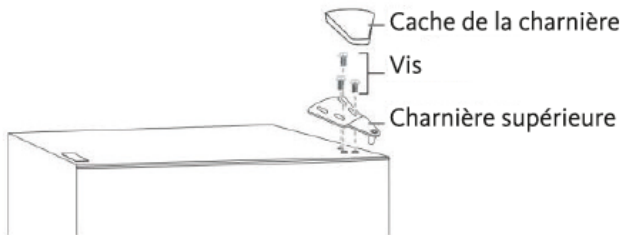

3. Enlevez la porte du compartiment de réfrigération de l'appareil.
4. Retirez les deux vis qui maintiennent la charnière centrale.

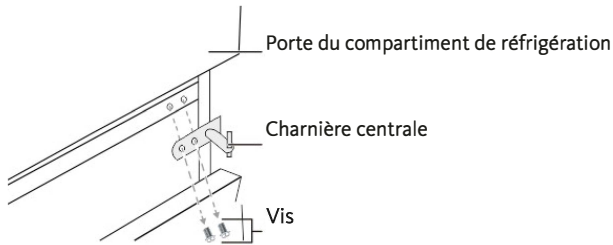

5. Enlevez la porte du compartiment réfrigérateur.
6. Retirez les vis qui maintiennent la charnière inférieure sur le côté droit de l'appareil, puis retirez la charnière.

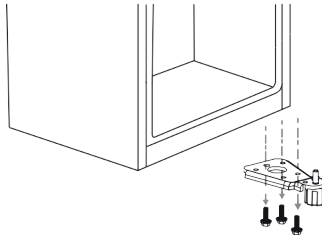

7. Retirez la tige du trou de droite sur la charnière inférieure.

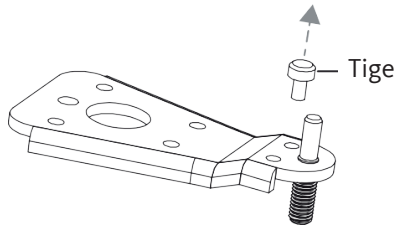

8. Insérez la tige dans le trou de gauche sur la charnière inférieure.

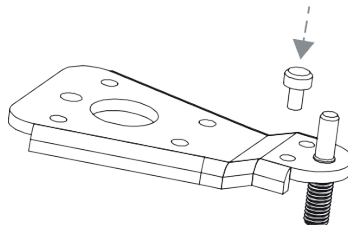

9. Installez la charnière centrale sur le côté gauche du corps de l'appareil.

10. Retirez les vis qui maintiennent les butées de porte en bas à droite de la porte du compartiment réfrigérateur, puis retirez les butées et fixez-les en bas à gauche.

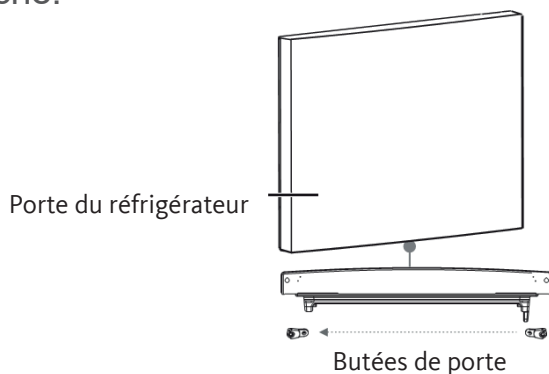

11. Installez la porte du compartiment réfrigérateur.

12. Déplacez la douille du côté supérieur droit de la porte du réfrigérateur jusqu'au côté supérieur gauche de la porte. Déplacez ensuite le cache du trou gauche vers la droite.

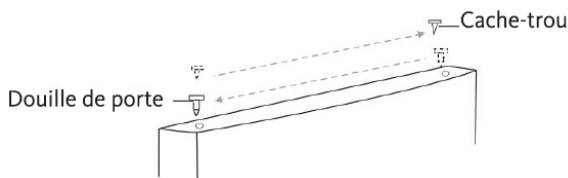

13. Retirez les cache-trous de la charnière centrale sur le côté gauche de l'appareil, puis insérez-les dans les trous de vis sur la droite du corps de l'appareil.

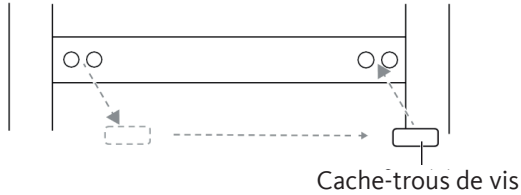

14. Fixez la charnière centrale sur le côté gauche à l'aide des deux vis que vous avez retirées précédemment.

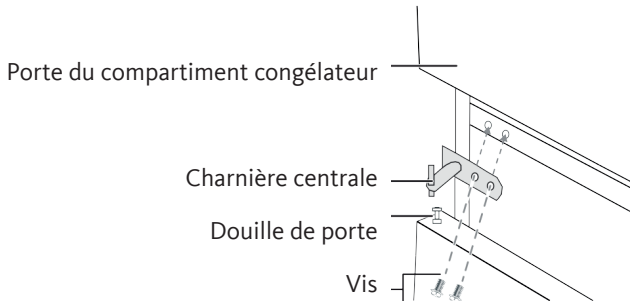

15. Retirez les vis qui maintiennent les butées de porte en bas à droite de la porte du compartiment congélateur, puis retirez les butées et fixez-les en bas à gauche.

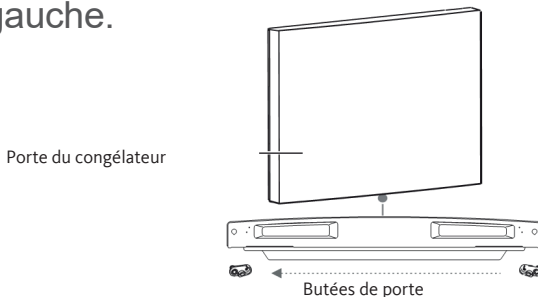

16. Installez la porte du compartiment congélateur.
17. Déplacez la douille du côté supérieur droit de la porte du congélateur jusqu'au côté supérieur gauche de la porte. Déplacez ensuite le cache du trou gauche vers la droite.

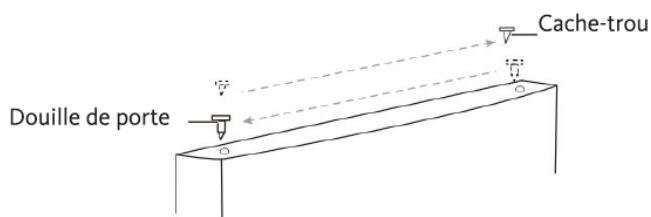

18. Retirez la vis qui maintiennent le cache-trou de la charnière en haut à gauche du corps de l'appareil, retirez le cache et fixez-le en haut à droite de l'appareil.

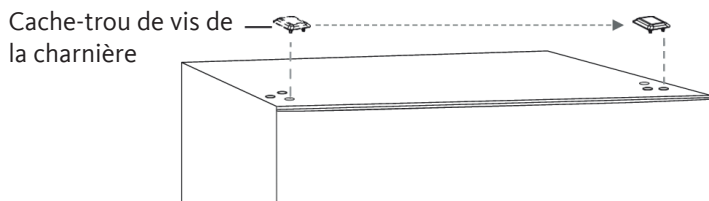

19. Fixez la charnière supérieure en haut à gauche du corps de l'appareil à l'aide des vis que vous avez retirées précédemment. Avant de resserrer les vis de la charnière supérieure, assurez que le haut de la porte est bien au même niveau que le corps de l'appareil et que le joint en caoutchouc est bien hermétique.

20. Installez le cache-charnière sur la charnière en haut à gauche de l'appareil.

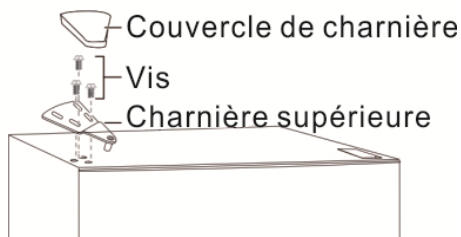

Entretien et nettoyage

Maintenez l'appareil propre afin de maintenir ses performances et de préserver sa durée de vie.

DEGIVRAGE DU REFRIGERATEUR

Le processus de dégivrage du réfrigérateur se déclenche automatiquement chaque fois que le compresseur s'arrête.

L'eau de dégivrage est automatiquement dirigée vers le trou d'évacuation d'où elle s'écoule dans un bac placé sur le compresseur, derrière l'appareil, avant de s'évaporer.

Assurez-vous que le trou d'évacuation du réfrigérateur, situé derrière l'appareil, reste bien dégagé en permanence.

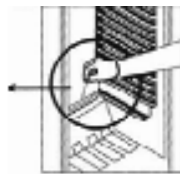

DEGIVRAGE DU CONGELATEUR

Le givre s'accumule dans le congélateur à une vitesse qui dépend de la durée d'ouverture de la porte, ainsi que de la quantité d'humidité qui y est introduite.

Il est essentiel de faire en sorte que le givre ou la glace ne se forme pas à un endroit où ils

pourraient compromettre l'étanchéité du joint de la porte.

Cela aurait pour conséquence de permettre une entrée d'air constante, et donc de faire marcher le compresseur en permanence.

Les fines couches de givre récentes sont assez moles et faciles à enlever avec une brosse ou un grattoir en plastique. N'utilisez pas de grattoirs métalliques ou coupants, d'ustensiles pas de grattoirs métalliques ou coupants, d'ustensiles mécaniques ou tout autre appareil pour accélérer le processus de dégivrage.

Enlevez toutes les plaques de givre une fois décollées du plancher du congélateur.

Pour enlever les couches fines de givre, il n'est pas nécessaire de débrancher l'appareil.

Pour enlever les dépôts de glace épais, débranchez l'appareil, videz son contenu et placez-le dans des boîtes en carton que vous enveloppez dans des couvertures épaisses ou dans plusieurs couches de papier pour les garder au froid. Le dégivrage est plus efficace si le congélateur est vide; il doit s'effectuer le plus rapidement possible.

Pendant le dégivrage, toute hausse de température des aliments surgelés raccourcit leur durée de conservation. Si les aliments sont correctement emballés et placés dans un endroit frais, ils doivent pouvoir se conserver pendant plusieurs heures.

Au moment où vous remettez les aliments dans le congélateur, examinez leur contenu afin de vous assurer qu'ils n'ont pas été décongelés. Une fois le dégivrage terminé, lavez l'intérieur avec un mélange d'eau chaude et d'un peu de bicarbonate de soude, puis séchez soigneusement.

Lavez de la même manière toutes les pièces amovibles, puis remettez-les en place. Rebranchez l'appareil et laissez-le fonctionner pendant 2 ou 3 heures sur le réglage 7 avant de remettre les aliments dans le congélateur et de remettre le thermostat sur le réglage

habituel.**BRUIT DE L'APPAREIL**

Vous remarquerez peut-être parfois des bruits inhabituels. Ces bruits sont dus à la circulation du réfrigérant dans le système de refroidissement. Le phénomène a tendance à s'accroître depuis l'apparition des gaz sans CFC. Il est cependant normal et ne signifie pas que le réfrigérateur perd en efficacité.

PÉRIODES D'INUTILISATION PROLONGÉE

Si vous ne comptez pas utiliser l'appareil pendant un certain temps, procédez de la manière suivante :

1. Débranchez l'appareil.
2. Nettoyez l'intérieur, puis séchez (voir section 'Nettoyage et entretien').
3. Laissez la porte ouverte afin d'éviter l'apparition de mauvaises odeurs dans l'appareil lorsqu'il n'est pas utilisé.



IMPORTANT/REMARQUES

Cet appareil doit être régulièrement nettoyé et dégivré.

Vérifiez le contenu des compartiments de temps en temps.

Les plats préparés doivent être conservés d'une manière conforme aux instructions des étiquettes. Choisissez des aliments frais de bonne qualité, et assurez-vous qu'ils sont bien propres avant de les congeler.

Emballez tous les aliments dans des sacs pour aliment de qualité en polyéthylène ou dans des contenants hermétiques et assurez-vous qu'il n'y a pas d'air à l'intérieur.

Ne conservez pas des substances toxiques ou dangereuses dans ce congélateur. Il est conçu pour la congélation des aliments comestibles uniquement.

Évitez de consommer des aliments qui sont restés congelés pendant trop longtemps. Évitez de laisser la porte ouverte pendant trop longtemps: cela augmente la consommation d'électricité et entraîne une formation excessive de glace.

N'utilisez jamais des objets pointus (ex: un couteau) pour enlever la glace de l'appareil. Utilisez toujours un grattoir en plastique.

IMPORTANT/REMARQUES

Ne mettez jamais des aliments chauds dans l'appareil. Laissez-les refroidir à température ambiante.

Ne mettez jamais dans le congélateur des bouteilles remplies de liquide ou des boîtes scellées contenant des liquides gazeux, car elles pourraient éclater. Évitez de donner aux enfants des crèmes glacées ou des glaces à l'eau sortant juste du congélateur; la basse température risquerait de leur brûler les lèvres. N'essayez pas de recongeler des produits décongelés ; consommez-les dans les 24 heures ou faites-les cuire avant de les recongeler.

Changement de l'ampoule

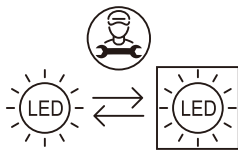

Source lumineuse LED

Remplaçable par un professionnel

AVERTISSEMENT

Remplacement de la lumière LED

Attention : l'éclairage LED ne doit pas être remplacé par l'utilisateur. Si la lumière LED est endommagée, contactez un représentant de service agréé pour la réparation.

Le produit contient une source lumineuse de classe d'efficacité énergétique G.

NETTOYAGE

1. Débranchez l'appareil.
2. Enlevez toutes les substances.

Nettoyer l'intérieur du réfrigérateur/ congélateur

Vous pouvez nettoyer l'intérieur du réfrigérateur/ congélateur avec une solution de bicarbonate de soude faiblement concentrée.

Puis rincez à l'eau tiède avec une éponge ou un chiffon humide, et essuyez-les pour les sécher.

Lavez les paniers/ bacs/tiroirs à l'eau tiède et vérifiez qu'ils sont complètement secs avant de les remettre dans le réfrigérateur/congélateur.

Nettoyer l'extérieur du réfrigérateur/ congélateur

Utilisez un détergent non abrasif classique dilué dans de l'eau tiède pour nettoyer l'extérieur du réfrigérateur/congélateur.

La grille du condensateur au dos du réfrigérateur/ congélateur et les composants adjacents peuvent être nettoyés avec un aspirateur muni d'un embout à brosse souple.



IMPORTANT/REMARQUES

Ne nettoyez aucune des pièces du réfrigérateur/ congélateur avec un nettoyant agressif, un tampon à récurer, ni un solvant.

Dépannage

Si vous rencontrez un problème avec votre appareil, consultez tout d'abord le tableau suivant pour essayer de résoudre le problème.

Problèmes	Causes possibles	Solution
L'appareil ne fonctionne pas.	Le thermostat est sur le repère «Off»(arrêt).	Tournez le bouton du thermostat sur la position «5».
	La prise n'est pas branchée ou est mal enfoncée.	Branchez la prise sur le secteur.
	Un fusible a fondu ou est défectueux.	Vérifiez le fusible et remplacez-le si nécessaire.
	La prise de courant est défectueuse.	Les réparations sur le secteur doivent être effectuées par un électricien.
L'appareil refroidit trop.	Le thermostat est réglé sur une température trop froide.	Réglez temporairement le thermostat sur une température plus chaude.
L'éclairage intérieur ne fonctionne pas.	L'ampoule est défectueuse. Remplacez-la.	Veillez vous reporter au paragraphe « Changer l'ampoule ».
Formation d'une grande quantité de givre ; parfois même sur le joint de la porte.	Le joint de la porte n'est pas étanche (peut-être après avoir inversé le sens d'ouverture de la porte).	Réchauffez avec soin les sections du joint qui fuient avec un sèche-cheveux (réglé sur frais). En même temps, corrigez avec la main la position du joint de la porte.

Problèmes	Causes possibles	Solution
L'appareil ne refroidit pas suffisamment. Les aliments sont trop chauds.	La température est mal réglée .	Veillez vous reporter au paragraphe «Réglage de la température».
	La porte est restée ouverte trop longtemps.	N'ouvrez pas la porte plus longtemps que nécessaire.
	Une grande quantité d'aliments ont été placés dans l'appareil au cours des dernières 24 heures.	Réglez temporairement le thermostat sur une température plus froide. Étez de surcharger l'intérieur du réfrigérateur.
	L'appareil est situé à proximité d'une source de chaleur.	Veillez vous reporter au paragraphe « Lieu d'installation».
Bruits inhabituels.	L'appareil n'est pas droit.	R. glez les pieds.
	L'appareil touche le mur ou d'autres objets.	D. placez l. g-rement [⊗] æ^ā.
	Certains bruits sont caractéristiques des appareils de réfrigération.	Ü^] [!: Ē[~ •æ] ææ !æ @ ° Ó! ~ ā æ&& {] æ } æ c^ { } &ā } } ^ { } øÈ
Le compresseur ne démarre pas immédiatement après un changement du réglage de la température.	Ceci est normal, ce n'est pas un dysfonctionnement.	Le compresseur démarrera au bout d'un moment.
Il y a de l'eau au fond de l'appareil ou sur les clayettes.	L'orifice d'évacuation des eaux de dégivrage est bouché.	Reportez-vous au paragraphe «Nettoyage et entretien».

Si le problème persiste, veuillez contacter le centre de service.

Spécifications techniques et énergétiques

Flashez le QR code présent sur l'étiquette énergie avec votre notice pour accéder aux informations principales s'y rapportant.

Modèle	Site Web	QR Code
DPG2025DW G	https://eprel.ec.europa.eu/qr/2193903	

Référence:	DPG2025DW G
Tension nominale:	220-240V~
Courant nominal:	0.5A
Fréquence nominale:	50Hz
Classe climatique:	N/ST
Gaz réfrigérant:	R600a (45g)
Classe de protection contre choc électrique:	I
Mousse d'isolation:	CYCLOPENTANE

Classe climatique :

- Tempérée (N): « Cet appareil de réfrigération est destiné à être utilisé à des températures ambiantes comprises entre 16 °C et 32 °C. »
- Subtropicale (ST): « Cet appareil de réfrigération est destiné à être utilisé à des températures ambiantes comprises entre 16 °C et 38 °C. »

SAV - Garantie

Nous déclinons toute responsabilité pour tout dommage ou accident résultant d'une utilisation de cet appareil qui ne serait pas conforme aux instructions contenues dans ce manuel.

Durée de disponibilité des pièces détachées de dépannage : 10 ans.

Conformément à l'Article L. 217 du code de la consommation, votre produit bénéficie d'une garantie légale de conformité de 2 ans.

Achat de l'appareil dans un magasin Conforama :

Retrouvez également cette notice d'utilisation sur notre site internet : www.conforama.fr

Si vous souhaitez accéder à la liste des pièces détachées et à la documentation technique de votre produit, merci de consulter notre site <https://sav-pieces.conforama.fr>. Vous pourrez y acheter des pièces détachées afin de réparer ou faire réparer votre produit.

En cas de problème et avant de vous rendre à votre magasin Conforama, merci de contacter notre service après-vente Conforama pour les produits électrodomestiques, à l'adresse suivante: <https://sav-client.conforama.fr>.

appelez-le : 09 69 32 05 05 du lundi au samedi de 8h30 à 19h00 prix d'un appel local.

Achat de l'appareil dans un magasin BUT :

Retrouvez également cette notice d'utilisation sur notre site internet : www.but.fr

Si vous souhaitez accéder à la liste des pièces détachées et à la documentation technique de votre produit, merci de consulter notre site <https://pieces-detachees-butelectro.sfg.fr>. Vous pourrez y acheter des pièces détachées afin de réparer ou faire réparer votre produit.

Pour contacter notre Service Après-Vente, avant de vous déplacer à votre magasin BUT, appelez-le : 09 78 97 97 97 du lundi au vendredi de 09h00 à 19h00 et le samedi de 09h00 à 18h00, prix d'un appel local.

Enlèvement des appareils ménagers usagés



La directive européenne 2012/19/UE sur les déchets d'équipements électriques et électroniques (DEEE) exige que les appareils ménagers usagés ne soient pas jetés dans le flux normal des déchets municipaux. Les appareils usagés doivent être collectés séparément afin d'optimiser le taux de valorisation et de recyclage des matériaux qui les composent, et de réduire l'impact sur la santé humaine et sur l'environnement. Le symbole de la poubelle barrée est apposé sur tous les produits pour vous rappeler les obligations de collecte sélective.



INSTRUCTION MANUAL

Thank you for choosing FAR quality. This product has been developed by our team of professional and according to European regulations in force. In order to get the most out of your new appliance, we recommend that you read this instruction manual carefully and keep it for future reference.

TABLE OF CONTENTS

Important safety instructions	GB-3
Product overview	GB-9
Installation instructions	GB-10
Operating instructions.....	GB-11
Cleaning and maintenance	GB-26
Troubleshooting	GB-32
Technical and energy specifications	GB-34
Customer service	GB-36
Disposal of your old appliance	GB-38

Explanation of symbols

Icon	Type	Meaning
	WARNING	Warns against risks which could, if left unheeded, cause danger to life and limb, injuries or material damage.
	IMPORTANT / REMARK	Information regarding the correct use of the appliance.

Important safety instructions

To mitigate the risks associated with explosion, fire, fatalities, electric shock, personal injury, or scalding when using this product, it is imperative to adhere to fundamental safety measures, as outlined below.

1. IMPORTANT SAFETY INSTRUCTIONS: READ CAREFULLY AND KEEP FOR FUTURE REFERENCE

2. This appliance is intended to be used in household and similar applications such as:

- staff kitchen areas in shops, offices and other working environments.
- farm houses and by clients in hotels, motels and other residential type environments.
- bed and breakfast type environments.
- catering and similar non-retail applications.

3. WARNING: Keep ventilation openings, in the appliance enclosure or in the built-in structure clear of obstruction.

4. WARNING: Do not use mechanical devices or other means to accelerate the defrosting process, other than those recommended by the manufacturer.

5. WARNING: Do not damage the refrigerant circuit.

6. If the refrigerant circuit is damaged:

- Avoid naked flames and sources of ignition.
- Thoroughly ventilate the room in which the appliance is situated.

7. **WARNING:** Do not use electrical appliances inside the food storage compartments of the appliance, unless they are of the type recommended by the manufacturer.

8. Children aged from 3 to 8 years are allowed to load and unload refrigerating appliances.

9. This appliance can be used by children aged from 8 years and above and persons with reduced physical, sensory or mental capabilities or lack of experience and knowledge if they have been given supervision or instruction concerning use of the appliance in a safe way and understand the hazards involved. Children shall not play with the appliance. Cleaning and user maintenance shall not be made by children without supervision.

10. **WARNING:** When positioning the appliance, ensure the supply cord is not trapped or damaged.

11. If the supply cord is damaged, it must be replaced by the manufacturer, its service agent or similarly qualified persons in order to avoid a hazard.

12. **WARNING:** Do not locate multiple portable socket-outlets or portable power supplies at the rear of the appliance.

13. Do not store explosive substances such as aerosol cans with a flammable propellant in this appliance.

14. **WARNING:** fill the ice-maker with potable water only.

15. For information on the installation, handling, maintenance and disposal of the device, and the method of replacing the lamp, please refer to the following paragraphs of this manual.

16. Gas warning: risk of fire /flammable materials



Please keep the product far away fire source during using, service and disposal. There are flammable materials at the back of the appliance. Please according to local regulations regarding disposal of the appliance for its flammable blowing gas, Before you scrap the appliance, please take off the doors to prevent children trapped.

17. To avoid contamination of food, please respect the following instructions:

- Opening the door for long periods can cause a significant increase of the temperature in the compartments of the appliance.
- Clean regularly surfaces that can come in contact with food and accessible drainage systems.
- Store raw meat and fish in suitable containers in the refrigerator, so that it is not in contact with or drip onto other food.

- Two-star frozen-food compartments are suitable for storing pre-frozen food, storing or making ice-cream and making ice cubes. One-, two- and three-star compartments are not suitable for the freezing of fresh food.
- If the refrigerating appliance is left empty for long periods, switch off, defrost, clean, dry, and leave the door open to prevent mould developing within the appliance.

18. If you are discarding an old freezer or refrigerator with a lock/ catch fitted to the door, ensure that it is left in a disabled condition to prevent the entrapment of young children when playing.

19. Unplug the appliance from the mains socket when not in operation and before cleaning.

Remove food before cleaning the appliance.

20. Do not insert oversized food as this could cause incorrect operation.

21. Extreme caution must be used when moving an appliance.

22. Do not give children ice-cream and water ices direct from the freezer as the low temperature may cause 'freezer burns' on the lips.

23. The appliance must be installed on the ground, on a flat, horizontal surface, making sure that the ventilation openings are completely clear.

24. Never try to replace or repair any part or component of the appliance yourself; seek the assistance of professional, qualified personnel, if need be.
25. This refrigerating appliance is not intended to be used as a built-in appliance.
26. In order to improve efficiency of the cooling system and save energy, it is necessary to maintain good ventilation around the appliance for the dissipation of heat. For this reason, sufficient clear space should be available around the refrigerator.
27. To save energy, please avoid keeping the door open for a longtime when using the appliance.
28. Replacing certain parts of your household electrical appliance may lead to a danger. Please ensure that you have the necessary skills and own all tools required to carry out the self-repair operations safely. Otherwise, please contact a qualified professional.
29. Regarding the information pertaining to the installation, handling, servicing and disposal of the appliance, thanks to refer to the below paragraph of the manual.

30. The refrigerating gas contained in the circuit of this appliance is isobutane (R600a); it causes a low level of pollution but is inflammable. Please contact your local disposal department for advice on the correct method of disposal.

31. Please according to local regulations regarding disposal of the appliance for its flammable blowing gas. Before you scrap the appliance, please take off the doors to prevent children trapped.

Product overview

Make sure all parts are included in the device packaging. If you have a problem with your device or parts, contact a local service center or the store where you purchased the product.

• Front view

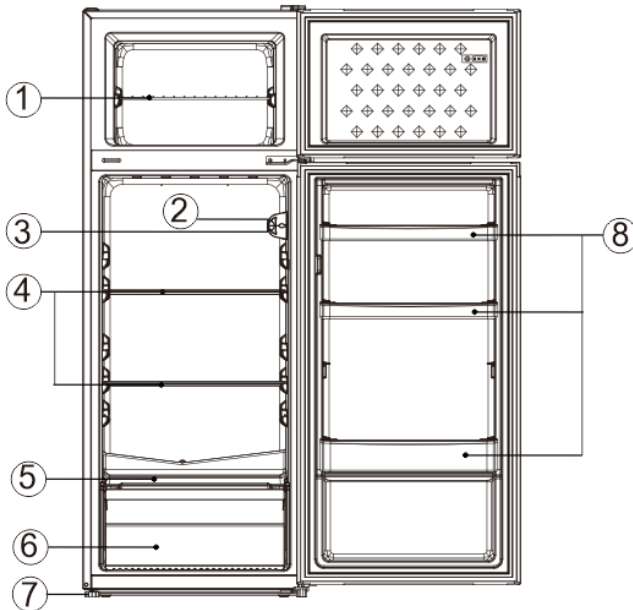

- | | |
|-------------------------------|-------------------|
| 1. Freezer compartment shelf | 5. Crisper Cover |
| 2. Interior light | 6. Salad Crisper |
| 3. Thermostat | 7. Adjusting feet |
| 4. Refrigerator Glass Shelves | 8. Bottle rack |



IMPORTANT/REMARK

The appliance design is subject to change without prior notice.

Installation instructions

- **Ventilation condition**

The position you select for the refrigerator installation should be well-ventilated and has less hot air. Do not locate the refrigerator near a heat source such as cooker, boiler, and avoid it from direct sunlight, thus guaranteeing the refrigeration effect while saving energy consumption. Do not locate the refrigerator in the damp place, so as to prevent the refrigerator from rusting and leaking electricity. The result of the refrigerant charge amount of the refrigerator being divided by the total space of the room in which the refrigerator is installed shall be less than $8\text{g} / \text{m}^3$.



IMPORTANT/REMARK

The amount of refrigerant charged for the refrigerator can be found on the nameplate.

- **Heat dissipation space**

When working, the refrigerator gives off heat to surroundings. Therefore, at least 30mm of free space should be spared at the top side, more than 100mm on both sides, and above 50mm at the back side of the refrigerator.

- **Dimensions in mm**

W	D	H	A	B	C(°)	E	F
540	551	1428	910	1054	130±5	50	100

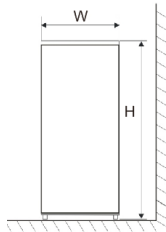

Fig. 1

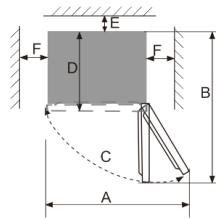
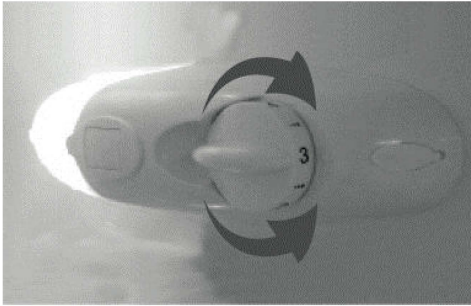

Fig. 2

Operating instructions

- This appliance is designed to operate in ambient temperature between 16°C and 38°C. If these temperatures are exceeded, i.e. colder or warmer, the appliance will not operate correctly. If the ambient temperatures are exceeded for long periods, the temperature in the freezer section will rise above -18°C and food spoilage may occur.
- Remove all packaging materials from the appliance. Wash the inside of the cabinet with lukewarm water and bicarbonate of soda (5ml to 0.5 liter of water). Dry the appliance thoroughly.
- When you use the freezer for the first time or after defrosting, set the thermostat control to the maximum position for at least 2 hours before introducing food to be stored, and then readjust to the normal position.
- If there is a power failure, do not open the door. Frozen food should not be affected if the failure lasts for less than 12 hours. If the failure is longer, then the food should be checked and either eaten immediately or cooked and then re-frozen.

Setting the thermostat knob



- The thermostat knob switches the appliance on and off.

It serves to regulate both the refrigerator compartment and the freezer compartment.

- The "0" or "OFF" setting (depending on the model) corresponds to the "off" position of the appliance.

Please note: the "off" position of the appliance does not interrupt the power supply to the bulb.

- The minimum setting (number "1") corresponds to the highest temperature, the warmest setting.
- The maximum setting (the highest number) corresponds to the lowest temperature, the coldest setting.
- Initially, set the thermostat to position "5" for normal, everyday use.
- Do not open the appliance doors for the first 30 minutes. We recommend leaving the refrigerator running empty for about 1 to 2 hours (depending on the room temperature).

- To use the freezer compartment when the appliance is initially switched on or after it has been switched off for a prolonged period of time, set the thermostat to the maximum position (highest number) for about 2 hours before placing frozen or deep-frozen products in the freezer compartment. Then turn the thermostat back to its usual position.
- The temperature inside the appliance is a function of several factors, such as the room temperature, the quantity of food stored, how often the door is opened, etc.



IMPORTANT/REMARK

When the thermostat is in the maximum position (highest number), you may hear the compressor run more regularly.

Temperature Indicate



In order to help you get the correct adjustment of your device, it is equipped with a temperature gauge placed in the coldest area.



For the proper storage of food in your refrigerator and in particular in the coldest area, make sure that

«OK» appears in the temperature indicator.

The symbol on the left side indicates the location of the coldest area of your refrigerator. It defines the height of this area.



If «OK» is not displayed, the average temperature in this area will be very high. You ought to adjust the thermostat to a colder setting.

For every modification of your thermostat, you are supposed to wait for the stabilization of the temperature inside the unit before proceeding, if necessary, to a new setting. Do not change the position of the thermostat gradually and wait at least 12 hours before re-checking.

NOTE: after charging the device for fresh food or after repeated or prolonged door openings, it is normal that the inscription «OK» does not appear in the temperature indicator.

Wait at least 12 hours before readjusting the thermostat.

Shopping for frozen food

The appliance is rated as a 4 star freezer and can freeze fresh food and store pre-frozen food.

When you are buying frozen food, look at the

Storage Guidelines on the packaging. You will be able to store each item of frozen food for the period shown against the 4 star rating.

Check the Fridge/Freezer temperature

Check the temperature of the frozen food cabinet in the shop where you buy your frozen foods. It should show a temperature lower than -18°C .

Choose packs carefully

Make sure the frozen food package is in perfect condition.

Purchase frozen food last

Always buy frozen products last on your shopping trip or visit to the supermarket.

Keep frozen foods together

Try to keep frozen food together whilst shopping, and on the journey home as this will help to keep the food cooler.

Store food straight away

Don't buy frozen food unless you can freeze it straight away. Special insulated bags can be bought from most supermarkets and hardware shops. These keep frozen food cold for longer.

Thawing frozen food

For some foods, thawing before cooking is unnecessary. Vegetables and pasta can be added directly to boiling water or steam cooked. Frozen sauces and soups can be put into a saucepan and heated gently until thawed.

Freezing fresh food

Ensure that your freezing operations are carried out under the most hygienic conditions as freezing alone does not improve the food. Never put hot or even warm foodstuffs into the freezer.

Prior to freezing the food, food should always be covered tightly with foil, plastic film, placed in plastic bags or stored in airtight containers. This will prevent food from dehydrating and to prevent any strong odors of some foods transferring to milder ones.

To freeze raw meat, wrap in plastic bags or in airtight containers and place on the lowest shelf to avoid cross contamination.

Do not allow raw meat to come into contact with cooked foods. For safety, only store raw meat for two or three days. Fruit and vegetables should be thoroughly cleaned and placed in the crisper.

Milk and other liquids should be sealed with lids and placed in the bottle shelf in the door. NOTE: The ambient temperature of the freshly stored food and how often the door is opened affect the temperature in the refrigerator. If required, change the thermostat temperature settings.

Storing frozen food

All frozen food you purchase should be placed in the freezer as soon as possible to avoid them from defrosting and spoiling.

All storage recommendations printed on the packaging of frozen food by the manufacturer should always be followed.

MAKING ICE CUBES

1. Fill the ice tray with $\frac{3}{4}$ full of clean water.
2. Place the tray in the top freezing drawer.
3. Close the door.

To remove the ice cubes from the tray, put the tray under running water for a while and then twist the tray slightly to loosen the ice cubes.

Food storage suggestion

Freezer compartment (Recommend temperature: -18 °C or more lower)	Foods for long-term storage (Within 6 months).
	Raw meat, poultry, fish (Use within 4 months).
	Ice cream, frozen fruit, frozen baked goods. (Storage time 2 months)
	Dried vegetables, chips (Use within 2 months)

Fresh compartment (Recommend temperature: +4°C)	<ul style="list-style-type: none"> ·Foods with natural preservatives, such as jams, juices, drinks, condiments. (Use within 1-2 days) ·Do not store perishable foods.
	<ul style="list-style-type: none"> ·Fruits, herbs and vegetable should be placed separately in the crisper bin. (Use within 1-2 days) ·Do not store bananas onions, potatoes, garlic in the refrigerator.
	Raw meat, poultry, fish (For short-term storage).
	Dairy products, eggs (Recommended use within 7 days).
	Foods that do not need cooking, such as ready-to-eat foods, deli meats, leftovers. (Keep for only 1-2 days).

Energy-saving tips

Install the fridge or freezer in a cool place out of direct sunlight and away from cookers, heaters, dishwashers or any hot air emitting items.

Do not set the fridge and freezer temperatures lower than necessary. Set the internal temperature within the correct range e.g. adjust the thermostat at middle position for 4°C in the fridge compartment and -18°C in the freezer respectively.

Let pre-cooked foods cool down before placing them in the fridge or freezer. This will prevent the internal temperature of the fridge from rising.

Keep your fridge full, but not over crowded, this helps reduce «cold» air loss. Meanwhile, avoid overloading the fridge or freezer. Try to leave about 20% free space for air circulation.

To prevent cold air escaping, limit the frequency of opening door. When retuning from shopping, sort foods to be kept in your fridge before opening the door. Only open the door to put food in or take it out.

Make sure the door seal is clean and in good condition. It should hold a piece of paper tightly in place when shut.

Defrost regularly or when ice is more than 5mm thick. Thick ice covering the inner sides significantly increases energy use.

The combination of the drawers, baskets and shelves shown in the device description is optimal for efficient energy savings. Changing the combination proposition could alter the efficiency.

REVERSE DOOR

This refrigerator can be opened either from the left or right side. The default way of opening the door is from the right side. If you want to open the door from the left side, please follow the instructions below.

Tools Required: Phillips style screwdriver / Flat blated screwdriver / Hexagonal spanner



IMPORTANT/REMARK

- If you want to have the door swing reversed, we recommend that you contact a qualified technician. You should only try to reverse the door yourself if you believe that you are qualified to do so.
- Ensure the unit is unplugged and empty.
- Adjust the two levelling feet to their highest position.
- To take the door off it is necessary to tilt the unit backwards. You should rest the unit on something solid so that it will not slip during the door reversing process.
- All parts removed must be saved to do the reinstallation of the door.
- The refrigerator inclination angle should be less than 45°.
- Do not lay the unit flat as this may damage the coolant system.

IMPORTANT/REMARK

- You should rest the Appliance on something solid e.g. a chair just below the top panel.
- We recommend that 2 people handle the unit during assembly.

1. Make sure that your refrigerator is unplugged.
2. Pry the hinge cover up and off, remove the screws that secure the upper hinge to the door, then remove the hinge.

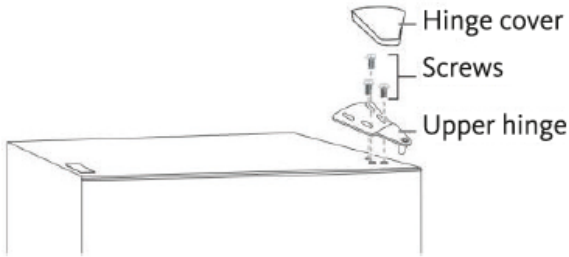

3. Remove the freezer compartment door from the cabinet.
4. Remove the screws that secure the center hinge.

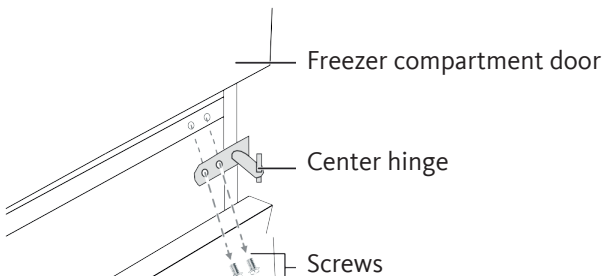

5. Remove the refrigerator compartment door.
6. Remove the screws that secure the lower hinge to the right side of the cabinet, then remove the hinge.

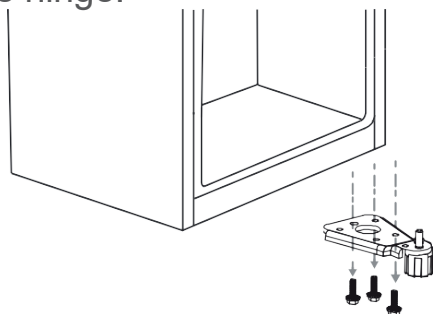

7. Remove the pin shaft from the right hole on the lower hinge.

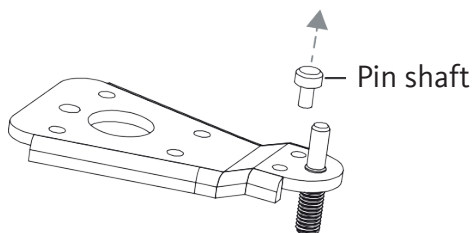

8. Insert the pin shaft into the left hole on the lower hinge.

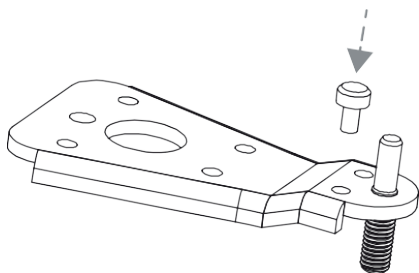

9. Install the lower hinge on the left side of the cabinet.

10. Remove the screw that secures the door stops from the bottom right of the refrigerator compartment door, then remove the door stops and install to the bottom left side.

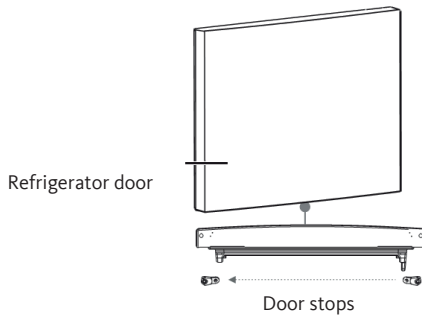

11. Install the refrigerator compartment door.

12. Move the door bushing from the top right side of the refrigerator door to the top left side of the door. And move the left hole cover to the right side.

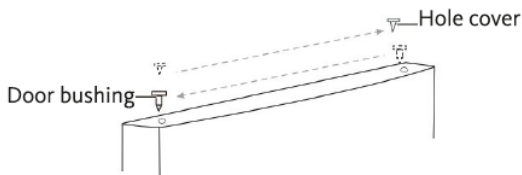

13. Remove the center hinge screw hole plugs on the left side of the cabinet, then install the plugs in the screw holes on the right side of the cabinet.



14. Install the center hinge to the left side with the two screws you removed previously.

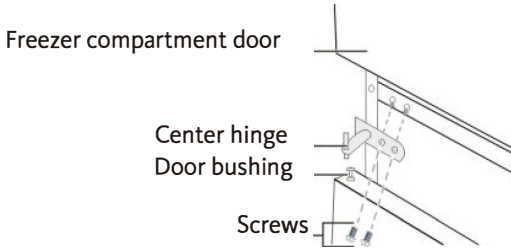

15. Remove the screw that secures the door stops from the bottom right of the freezer compartment door, then remove the door stops and install to the bottom left side.

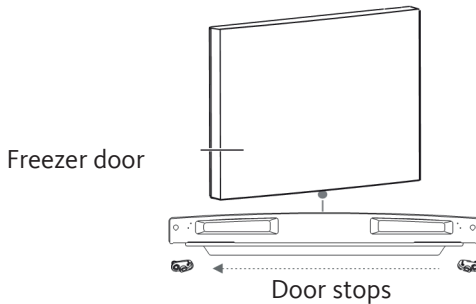

16. Install the freezer compartment door.

17. Move the door bushing from the top right side of the freezer door to the top left side of the door. And move the left hole cover to the right side.

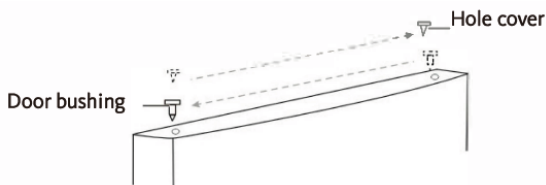

18. Remove the screw that secures the hinge screw hole cover from the top left side of the cabinet, remove the cover and secure the cover on the top right side of the cabinet

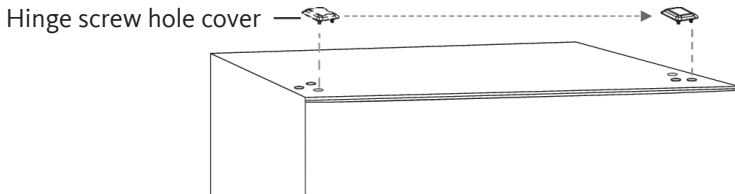

19. Secure the upper hinge to the top left side of the cabinet with the screws you removed previously. Before you tighten the upper hinge screws, make sure that the top of the door is level with the cabinet and that the rubber gasket makes a good seal.

20. Install the hinge cover over the hinge on the top left side of the cabinet.

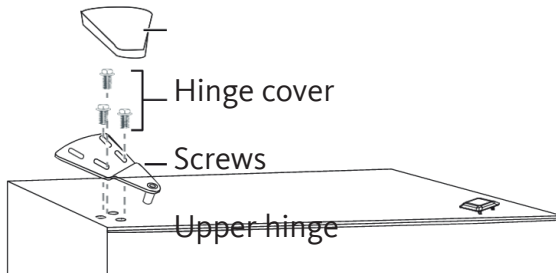

Cleaning and maintenance

Keep the device clean to avoid degrading its performance and preserve its lifespan.

Fridge defrosting

The fridge defrosting process is carried out automatically every time the compressor stops. The defrost water is automatically routed to the drain port and into a tray placed on the toe of the compressor to the rear of the appliance from which it evaporates.

Make sure the drain port on the fridge at the rear of the appliance is kept clear.

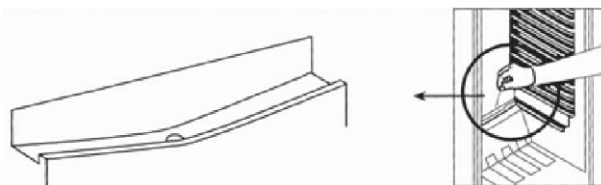

Freezer defrosting

Frost will accumulate inside the freezer depending upon the length of time during which the door is left open or the amount of moisture introduced.

It is essential to ensure that no frost or ice is allowed to form at places where it will affect the close fitting of the door seal.

This might allow air to penetrate the cabinet, thus encouraging continuous running of the compressor.

Thin frost formation is quite soft and can be removed with a brush or plastic scraper. Do not use metal or sharp scrapers, mechanical devices or other means to accelerate the defrosting process. Remove all dislodged frost from the cabinet floor. For the removal of thin frost it is not necessary to switch off the appliance.

For the removal of heavy ice deposits disconnect the appliance from the mains supply and empty the contents into cardboard boxes and wrap in thick blankets or layers of paper to keep them cold. Defrosting will be most effective if carried out when the freezer is empty, and it should be carried out as quickly as possible.

An increase in temperature of frozen food packages during defrosting will shorten the storage life. Provided that the contents are well wrapped and placed in a cool area, they should keep for several hours.

Examine the contents when replacing them in the freezer and if some of the packages have thawed out. After defrosting is finished clean the inside with a solution of warm water with a little bicarbonate of soda and then dry thoroughly.

Wash all removable parts in the same way and reassemble.

Reconnect the appliance to the mains supply and leave for 2 to 3 hours on setting number 7 before introducing the food back into the freezer and setting the thermostat to your normal setting.

Noise from your appliance

You may notice some rather unusual noises. The noises are caused by circulation of refrigerant in the cooling system. It has become more pronounced since the introduction of CFC free gases. This is not a fault and will not affect the performance of your fridge.

Prolonged off periods

1. Disconnect from the mains supply.
2. Clean and dry the inside (see 'Cleaning and maintenance').
3. Leave the door open to prevent any unpleasant smells from building up while the appliance is not in use.



IMPORTANT/REMARK

Do clean and defrost your appliance regularly. Do check contents of the compartments every so often.

**IMPORTANT/REMARK**

Do store commercially prepared food in accordance with the instructions given on the packets.

Do choose high quality fresh food and be sure it is thoroughly clean before freezing it.

Do wrap all food in food quality polythene bags or air tight containers and make sure any air is excluded.

Do Not store poisonous or any dangerous substances in your freezer. It is designed for the freezing of edible foodstuffs only.

Do Not consume food which has been frozen for an excessive length of time.

Do Not leave the door open for long periods, as this will make the appliance more costly to run and cause excessive ice formation.

Do Not use sharp objects such as knives to remove the ice from the appliance. Only use a plastic scraper.

Do Not put hot food into the appliance. Let it cool down to room temperature.

Do Not put liquid-filled bottles or sealed cans containing carbonated liquids into the freezer as they may burst.



IMPORTANT/REMARK

Do Not give children ice-cream and water ices direct from the freezer as the low temperature may cause 'freezer burns' on the lips.

Do Not try to keep frozen food which has thawed; it should be eaten within 24 hours or cooked and re-frozen.

Changing the light bulb

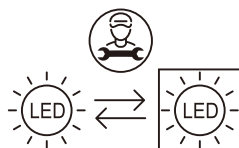

LED lighting source

Replaceable by professional



WARNING

Warning: the LED light must not be replaced by the user. If the LED light is damaged, contact an authorized service representative for repairing. The product contains a light source of energy efficiency class G.

CLEANING

1. Unplug the appliance.
2. Remove all substances.

Cleaning inside the Fridge/Freezer

You should clean the Fridge/Freezer internally with a weak solution of bicarbonate of soda.

Then rinse with warm water using a damp sponge or cloth and wipe dry. Wash the baskets in warm soapy water and ensure they are completely dry before replacing in the Fridge/Freezer.

7`YUb]b[ci hg]XY h Y : f]X[Y# fYYnYf

Use standard non-abrasive detergent diluted in warm water to clean the Fridge/Freezer exterior. The grille of the condenser at the back of the Fridge/Freezer and the adjacent components can be vacuumed using a soft brush attachment.



IMPORTANT/REMARK

Do not use harsh cleaners, scouring pads or solvents to clean any part of the Fridge/Freezer.

Troubleshooting

If you have a problem with your appliance, first review the following table and try the suggestions provided.

Problems	Possible causes	Solution
The appliance is not working.	The thermostat is in the "Off" position.	Turn the thermostat to the "5" position.
	The plug is not plugged in or is improperly plugged in.	Plug the plug into the out-let.
	A fuse has blown or is defective.	Check the fuse, and replace it if necessary.
	The electrical outlet is defective.	Repairs to the outlet should be done by an electrician.
The appliance cools down too much.	The thermostat is set to a temperature that is too cold.	Temporarily set the thermostat to a warmer temperature
The interior lighting is not working.	The bulb is defective Replace it.	Please refer to the "Changing the bulb" section.
A large amount of frost is forming; sometimes even on the door seal.	The door seal is leaky (perhaps after reversing the direction the door opens).	Carefully heat the leaking seal sections with a hair dryer (set to cool). At the same time, correct the position of the door seal with your hand.

Problems	Possible causes	Solution
The appliance does not cool down enough. The food is too warm.	The temperature is not set correctly.	Please refer to the paragraph "Setting the temperature".
	The door stayed open too long.	Do not open the door longer than necessary.
	A large amount of hot food has been placed in the appliance in the past 24 hours.	Temporarily set the thermostat to a cooler temperature. Avoid overloading the inside of the refrigerator.
	The appliance is located near a heat source.	Please refer to the "Installation location" section.
Unusual noises.	The appliance is not straight.	Adjust the feet.
	The appliance is touching the wall or other objects.	Move the appliance slightly.
	Some noises are typical of refrigeration appliances.	Refer to the "Noises when running" section.
The compressor does not start immediately after changing the temperature setting.	This is normal, it is not a malfunction.	The compressor will start after a while.
There is water at the back of the appliance or on the shelves.	The defrost water discharge outlet is blocked.	Refer to the paragraph "Cleaning and maintenance".

If the problem persists, please contact the service center.

Technical and energy specifications

Flash the QR code on the energy label or below to access its main information.

Model	Website	QR Code
DPG2025DW G	https://eprel.ec.europa.eu/qr/2193903	

Reference:	DPG2025DW G
Rated voltage:	220-240V~
Ampere:	0.5A
Rated frequency:	50Hz
Climate class:	N/ST
Refrigerant:	R600a (45g)
Protection against electrical shock:	I
Insulation foam:	CYCLOPENTANE

Climate class:

- Temperate(N): 'this refrigerating appliance is intended to be used at ambient temperatures ranging from 16 °C to 32 °C';
- Subtropical(ST): 'this refrigerating appliance is intended to be used at ambient temperatures ranging from 16 °C to 38 °C';

Customer service

We decline liability for any damage or accident derived from any use of this appliance which is not in conformity with the instructions contained in this manual.

Duration of availability of spare parts: 10 years.
In accordance with Article L. 217 of the Consumer Code, your product benefits from a legal guarantee of conformity of 2 years.

Purchase product at Conforama store:

This instruction book is also available on our website: www.conforama.fr

If you need access to the list of spare parts and technical documentation for your product, please go to <https://sav-pieces.conforama.fr>. There you will be able to buy spare parts for repairing your product or having it repaired .

If you have a problem with your product, before going to your Conforama store, please get in touch with our aftersales services for electrical household appliances:

[http://sav-client.conforama.fr /](http://sav-client.conforama.fr/)

or call :09 69 32 05 05 from Monday to Saturday, 08:30 to 19:00 price of a local call .

Purchase of the device in a BUT store:

This instruction book is also available on our website: www.but.fr

If you need access to the list of spare parts and technical documentation for your product, please go to <https://pieces-detachees-butelectro.sfg.fr>.

There you will be able to buy spare parts for repairing your product or having it repaired.

To contact our After-Sales Service, before going to your BUT store, call 09 78 97 97 97

From Monday to Friday from 9:00 to 19:00,
Saturday from 9:00 to 18:00 (local call price).

Disposal of your old appliance



European directive 2012/19/EU on Waste from Electrical and Electronic Equipment (WEEE), requires that used household appliances are not thrown into the normal municipal waste stream. Used appliances must be collected separately in order to optimize the rate of recovery and recycling of materials that compose them, and to reduce the impact on human health and on the environment. The crossed bin symbol is affixed to all the products to remind you of the obligations of separated collection.

CONFORAMA FRANCE

80 Boulevard du Mandinet
LOGNES 77432 MARNE
LA VALLEE CEDEX 2 FRANCE

BUT INTERNATIONAL

1, Avenue Spinoza
77184 Emerainville
FRANCE

15/11/2024



Séparez les éléments avant de trier

Conforama

BUT