

# Qilive



## Combined Refrigerator Q.6627

- FR Réfrigérateur combiné
- ES Frigorífico combinado
- PT Combinar geladeira
- PL Połącz lodówkę
- HU Kombinálja a hűtőszekrényt
- RO Combinați frigiderul
- RU Комбинированный холодильник
- UA Комбайн холодильник



<b>EN</b>	<b>User manual</b>	P. 5
<b>FR</b>	<b>Manuel d'utilisation</b>	P. 23
<b>ES</b>	<b>Manual de instrucciones</b>	P. 43
<b>PT</b>	<b>Manual de utilização</b>	P. 63
<b>PL</b>	<b>Instrukcja obsługi</b>	S. 83
<b>HU</b>	<b>Használati utasítás</b>	103. o.
<b>RO</b>	<b>Manual de instrucțiuni</b>	P. 121
<b>RU</b>	<b>Руководство пользователя</b>	C. 140
<b>UA</b>	<b>Довідник користувача</b>	C. 161

EN

FR

ES

PT

PL

HU

RO

RU

UA

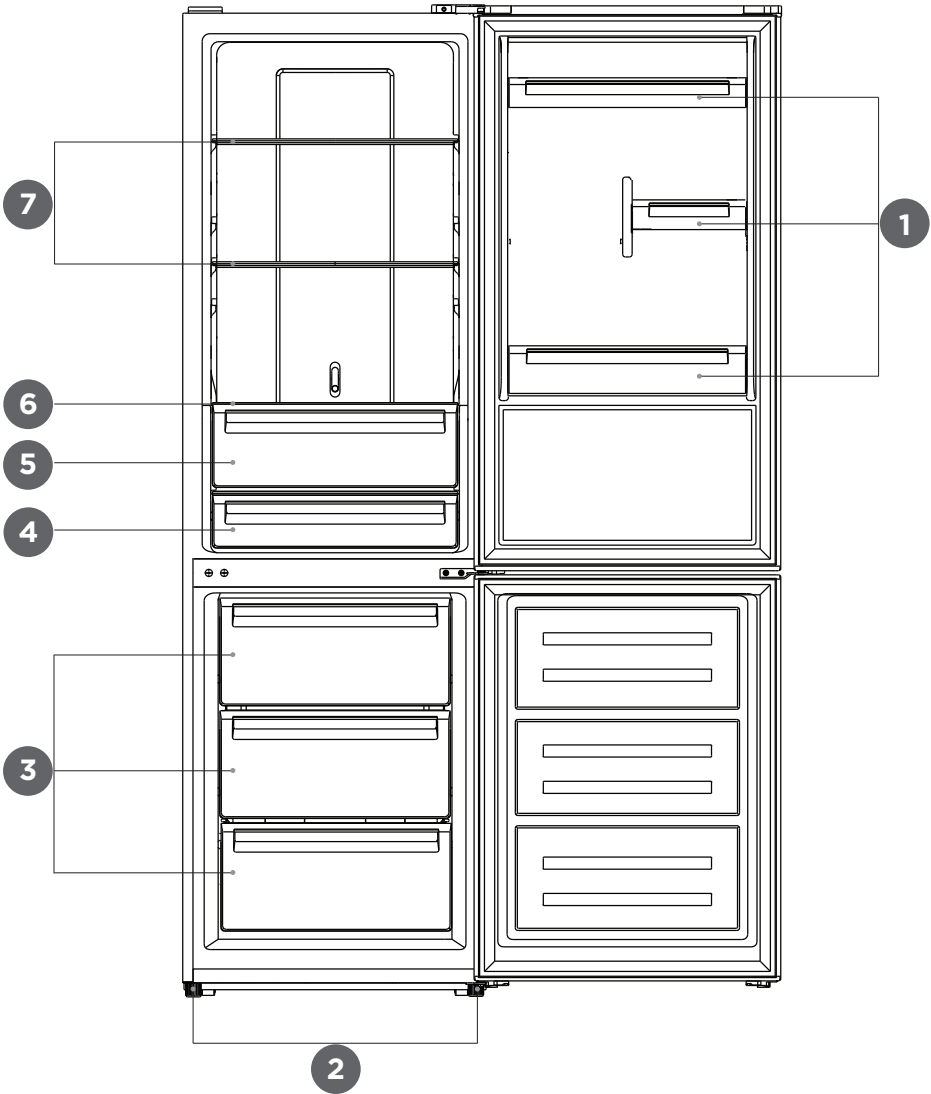



EN

FR

ES

PT

PL

HU

RO

RU

UA

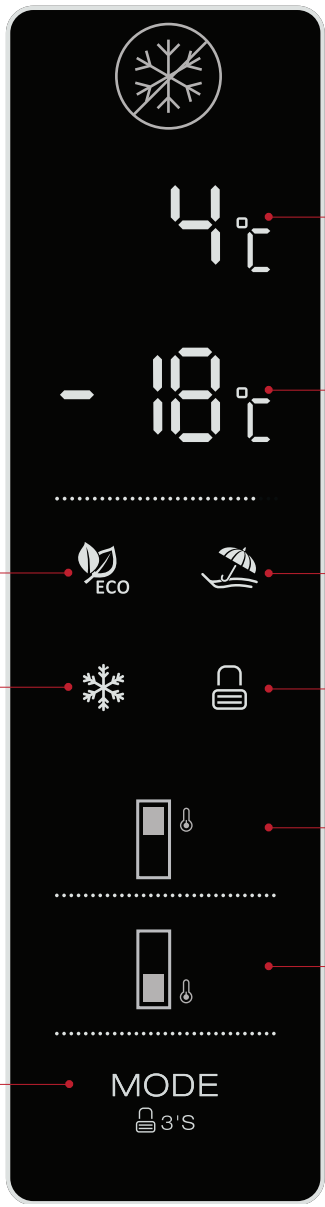

1

2

3

4

5

6

9

8

7

# CONTENT OVERVIEW

<b>1. SAFETY INSTRUCTIONS</b>	<b>P. 5</b>
<b>2. TECHNICAL SPECIFICATIONS</b>	<b>P. 8</b>
<b>3. PRODUCT DESCRIPTION</b>	<b>P. 9</b>
<b>4. INSTALLATION</b>	<b>P. 9</b>
<b>5. USE</b>	<b>P. 14</b>
<b>6. MAINTENANCE AND CLEANING</b>	<b>P. 19</b>
<b>7. TROUBLESHOOTING</b>	<b>P. 20</b>
<b>8. GUARANTEES</b>	<b>P. 22</b>

## 1. SAFETY INSTRUCTIONS





Before using this product, carefully read these instructions and keep the user manual for future reference.

1. This appliance can be used by children aged from 8 years and above and persons with reduced physical, sensory or mental capabilities or lack of experience and knowledge if they have been given supervision or instruction concerning the use of the appliance in a safe way and understand the hazards involved.
2. Children aged from 3 to 8 years are allowed to load and unload this appliance.
3. Children shall not play with the appliance.
4. Cleaning and user maintenance shall not be made by children without supervision.
5. Keep all packaging well away from children. There is risk of suffocation.
6. If you are discarding the appliance, pull the plug out of the socket, cut the connection cable (as close to the appliance as you can) and remove the doors to prevent playing children to suffer electric shock or to close themselves into it.
7. If this appliance featuring magnetic door seals is to replace an older appliance having a spring lock (latch) on the door or lid, be sure to make that spring lock unusable before you discard the old appliance. This will prevent it from becoming a death trap for a child.
8. **WARNING!** Keep ventilation openings, in the appliance enclosure or in the built-in structure, clear of obstruction.
9. **WARNING!** Do not use mechanical devices or other means to accelerate the defrosting process, other than those recommended by the manufacturer.
10. **WARNING!** Do not damage the refrigerant circuit.
11. **WARNING!** Do not use electrical appliances inside the food storage compartments of the appliance, unless they are of the type recommended by the manufacturer.
12. **WARNING!** Do not touch the light bulb if it has been on for a long period of time because it could be very hot.
13. **WARNING!** When positioning the appliance, ensure the supply cord is not trapped or damaged.
14. **WARNING!** Do not locate multiple portable socket-outlets or portable power suppliers at the rear of the appliance.
15. Do not store explosive substances such as aerosol cans with a flammable propellant in this appliance.
16. The refrigerant isobutane (R-600a) is contained within the refrigerant circuit of the

appliance, a natural gas with a high level of environmental compatibility, which is nevertheless flammable.

17. During transportation and installation of the appliance, be certain that none of the components of the refrigerant circuit becomes damaged.
  - Avoid open flames and sources of ignition.
  - Thoroughly ventilate the room in which the appliance is situated.
18. It is dangerous to alter the specifications or modify this product in any way. Any damage to the cord may cause a short circuit, fire and/or electric shock.
19. This appliance is intended to be used in household and similar applications such as
  - staff kitchen areas in shops, offices and other working environments;
  - farm houses and by clients in hotels, motels and other residential type environments;
  - bed and breakfast type environments;
  - catering and similar non-retail applications.
20. WARNING! Any electrical component (e.g. a plug, power cord or compressor) must be replaced by a certified service agent or qualified service personnel.
21. WARNING! The light bulb supplied with this appliance is a “special use lamp” usable only with the appliance supplied. This “special use lamp” is not usable for domestic lighting.
22. The power cord must not be lengthened.
23. Make sure the power plug is not squashed or damaged by the back of the appliance. A squashed or damaged power plug may overheat and cause a fire.
24. Make sure you can easily reach the mains plug of the appliance.
25. Do not pull the mains cable.
26. If the power plug socket is loose, do not insert the power plug. There is a risk of electric shock or fire.
27. If the supply cord is damaged, it must be replaced by the manufacturer, its service agent or similarly qualified persons in order to avoid a hazard.
28. You must not operate the appliance without the lamp.
29. This appliance is heavy. Care should be taken when moving it.
30. Do not remove nor touch items from the freezer compartment if your hands are damp/wet, as this could cause skin abrasions or frost/freezer burns.
31. Avoid prolonged exposure of the appliance to direct sunlight.
32. Do not put hot objects on the plastic parts in the appliance.
33. Do not place food products directly against the rear wall.
34. Frozen food must not be re-frozen once it has been thawed out.
35. Store prepacked frozen food in accordance with the frozen food manufacturer's instructions.
36. Appliance manufacturer's storage recommendations should be strictly adhered to. Refer to the relevant instructions.
37. Do not place carbonated or fizzy drinks in the freezer compartment as it creates pressure on the container, which may cause it to explode, resulting in damage to the appliance.
38. Ice lollies can cause frost burns if consumed straight from the appliance.
39. To avoid contamination of food, please respect the following instructions:
  - Opening the door for long periods can cause a significant increase in the temperature in the compartments of the appliance.

- Clean regularly surfaces that can come into contact with food and accessible drainage systems.
  - Clean water tanks if they have not been used for 48 h; flush the water system connected to a water supply if water has not been drawn for 5 days.
  - Store raw meat and fish in suitable containers in the refrigerator, so that it is not in contact with or drip onto other food.
  - Two-star frozen-food compartments (if they are present in the appliance) are suitable for storing pre-frozen food, storing or making ice cream and making ice cubes.
  - One-, two- and three -star compartments (if they are present in the appliance) are not suitable for the freezing of fresh food.
  - If the appliance is left empty for long periods, switch off, defrost, clean, dry and leave the door open to prevent mould developing within the appliance.
40. Before maintenance, switch off the appliance and disconnect the mains plug from the mains socket.
  41. Do not clean the appliance with metal objects.
  42. Do not use sharp objects to remove frost from the appliance. Use a plastic scraper.
  43. Regularly examine the drain in the refrigerator for defrosted water. If necessary, clean the drain. If the drain is blocked, water will collect at the bottom of the appliance.
  44. Unpack the appliance and check if there are damages on it. Do not connect the appliance if it is damaged. Report possible damages immediately to the place where you bought it. Retain the packaging in case you need to return the appliance.
  45. It is advisable to wait at least 4 hours before connecting the appliance to allow the oil to flow back into the compressor.
  46. Adequate air circulation should be around the appliance. Lacking this can lead to overheating. To achieve sufficient ventilation, follow the installation instructions.
  47. Wherever possible, the spacers of the product should be against a wall to avoid touching or catching warm parts (e.g. compressor and condenser) to prevent possible burn.
  48. The appliance must not be located close to radiators or cookers.
  49. Make sure that the mains plug is accessible after the installation of the appliance.
  50. Any electrical work required to do the servicing of the appliance should be carried out by a qualified electrician or competent person.
  51. This product must be serviced by an authorized Service Centre, and only genuine spare parts must be used.
  52. Don't put hot food in the appliance.
  53. Don't pack food close together as this prevents the air from circulating.
  54. Make sure food don't touch the back of the compartment(s).
  55. If electricity is cut off, don't open the door(s).
  56. Don't open the door(s) frequently.
  57. Don't keep the door(s) open for too long time.
  58. Don't set the thermostat on exceeding cold temperatures.
  59. All accessories, such as drawers, shelves and balconies, should be kept there for lower energy consumption.
  60. Before disposing of the appliance, remember to
    - Disconnect the mains plug from the mains socket.
    - Cut off the mains cable and discard it.

	This appliance does not contain gases which could damage the ozone layer, in either its refrigerant circuit or insulation materials. The appliance shall not be discarded together with the urban refuse and rubbish. The insulation foam contains flammable gases. The appliance shall be disposed of according to local regulations. Avoid damaging the cooling unit, especially the heat exchanger.
	The materials with the symbol are recyclable. Dispose of the packaging in suitable collection containers to recycle it.
	The marking of this device (symbol of a crossed-out dustbin) complies with European Directive 2012/19/EU relating to “used electrical and electronic equipment”. This marking means that this equipment, at the end of its useful life, cannot be disposed of with other household waste. The user is required to deliver it to operators who collect used electrical and electronic equipment. Collection operators, including local collection points, shops and local authorities, create an appropriate system for collecting equipment. Appropriate collection of used electrical and electronic equipment helps avoid harmful impacts on human health and the environment, resulting from the presence of hazardous components, as well as from improper storage and treatment of this equipment.
	WARNING! During using, service and disposal of the appliance, please pay attention to symbol similar to the one shown on the left. This symbol is located at the back of the appliance (rear panel or compressor) and with a yellow, orange or red background. This symbol warns of risk of fire. There are flammable materials in the refrigerant pipes and compressor. Please stay far away from fire sources during using, service and disposal.

## 2. TECHNICAL SPECIFICATIONS

Rated voltage	220 - 240 V~
Rated frequency	50 Hz
Rated current	1.3 A
Total input power	140 W
Defrosting power	160 W
Energy consumption	199 kWh/y
Total volume	323 L
Freezer compartment volume	104 L
Fresh food compartment volume	219 L
Climate classification	SN, N, ST, T
Classification of protection against electric shock	Class I
Refrigerant and inject amount	R600a / 52 g
Foaming agent	Cyclopentane
Net weight	66 kg

## 3. PRODUCT DESCRIPTION

### 3.1. PRODUCT OVERVIEW

- |                          |                   |
|--------------------------|-------------------|
| 1. Fridge balconies      | 5. Crisper        |
| 2. Levelling feet        | 6. Crisper cover  |
| 3. Freezer drawers       | 7. Fridge shelves |
| 4. Fresh convertible box |                   |

### 3.2. CONTROL PANEL

- |                              |                               |
|------------------------------|-------------------------------|
| 1. Set fridge temperature    | 6. Freezer temperature button |
| 2. Set freezer temperature   | 7. Mode button                |
| 3. Vacation mode indicator   | 8. Super mode indicator       |
| 4. Lock indicator            | 9. ECO mode indicator         |
| 5. Fridge temperature button |                               |

## 4. INSTALLATION



### Warning!

Disconnect the appliance from the wall outlet before you install the appliance.

### 4.1. UNPACKING

After unpacking, check for completeness of delivery and for shipping damage. If your delivery is damaged or incomplete, please contact our after-sales service.

### 4.2. POSITIONING

Install this appliance at a location where the ambient temperature corresponds to the climate class indicated on the rating plate of the appliance. This ensures the correct operation of the appliance.

- "SN" indicates that this refrigerating appliance is intended to be used at ambient temperatures ranging from 10°C to 32°C.
- "N" indicates that this refrigerating appliance is intended to be used at ambient temperatures ranging from 16°C to 32°C.
- "ST" indicates that this refrigerating appliance is intended to be used at ambient temperatures ranging from 16°C to 38°C.
- "T" indicates that this refrigerating appliance is intended to be used at ambient temperatures ranging from 16°C to 43°C.

**Note:** When operating in an environment other than the specified climate type (i.e., beyond the rated ambient temperature range), the appliance may not be able to maintain the desirable compartment temperatures.

### 4.3. CHOOSING AN APPROPRIATE LOCATION



### Warning!

It must be possible to disconnect the appliance from the mains power supply. The plug must therefore be easily accessible after installation.

- Select a location without direct exposure to sunlight.
- Select a location with enough space for the refrigerator doors to open easily.

- Select a location with level (or nearly level) flooring.
- Allow sufficient space to install the refrigerator on a flat surface.
- Allow clearance to the right, left, back and top when installing. This will help reduce power consumption and keep your energy bills lower.
- Keep at least 50 mm gap at two sides and the back.
- The appliance should be installed well away from sources of heat such as radiators, boilers, direct sunlight, etc.
- Ensure that air can circulate freely around the back of the cabinet.
- To ensure best performance, if the appliance is positioned below an overhanging wall unit, the distance between the top of the cabinet and the wall unit must be at least 50 mm. Ideally, however, the appliance should not be positioned below overhanging wall units.
- Accurate levelling is ensured by one or more adjustable feet at the base of the cabinet.
- This refrigerating appliance is not intended to be used as a built-in appliance.

**Space requirements**

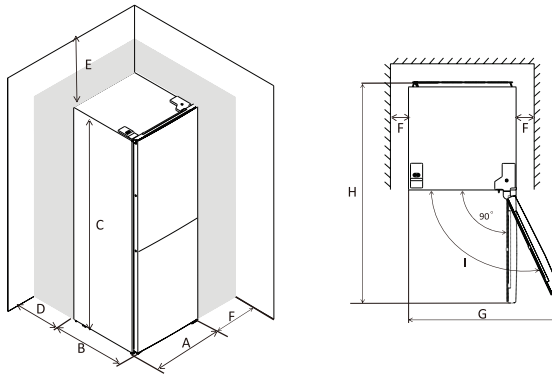

The unit of all lengths shown below is mm.

A	B	C	D	E	F	G	H	I
600	685	1850	min=50	min=50	min=50	1200	1285	135°

**4.4. LEVELLING THE APPLIANCE**

If the appliance tilts in some way, adjust the two levelling feet at the front of the appliance.

**Note:** If the appliance is not level, the door and the door seal will not be closed properly.



#### 4.5. ELECTRICAL CONNECTION

- Before plugging in, ensure that the voltage and frequency shown on the rating plate correspond to your domestic power supply.
- The appliance must be earthed. The power supply cable plug is provided with a contact for this purpose. If the domestic power supply socket is not earthed, connect the appliance to a separate earth in compliance with current regulations, consulting a qualified electrician.
- The manufacturer declines all responsibility if the above safety precautions are not observed. This appliance complies with the E.E.C. Directives.

#### 4.6. DOOR REVERSAL

If you need to reverse the doors of the appliance, follow the guidelines and steps below.

- Ensure the appliance is unplugged and empty.
- Do not lay the appliance flat as this may damage the coolant system.
- It is better that 2 people handle the appliance during assembly.

Before reversing the doors, prepare the following tools and components:

1. Flathead screwdriver x 1
2. Philips screwdriver x 1
3. Spanner x 1
4. The following components included in the accessory bag.

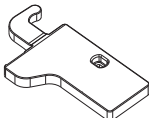
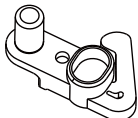
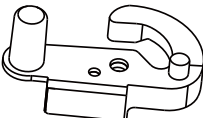
		
Left hinge cover x 1	Left aid-closer for the upper door x 1	Left aid-closer for the lower door x 1

##### Step 1:

Unscrew the top hinge cover and disconnect the connectors of the door switch and harness.

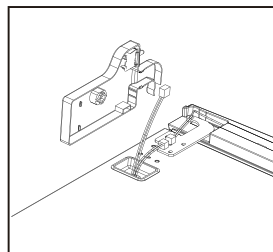
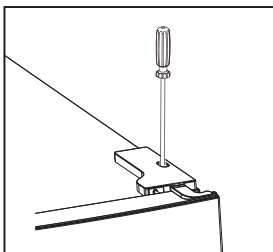

##### Step 2:

Unscrew the top hinge.

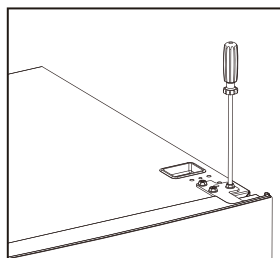



**Step 3:**

Remove the pin from the top hinge with a spanner and flip the top hinge. Then refit the pin to the top hinge.

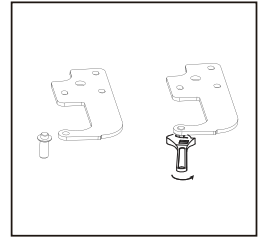
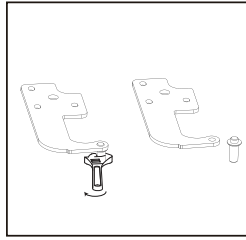
**Step 4:**

Move the door switch from the right hinge cover to the left hinge cover provided in the accessory bag.

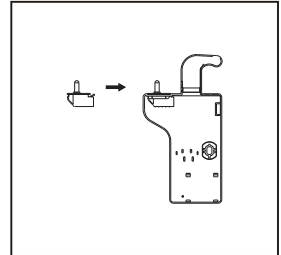
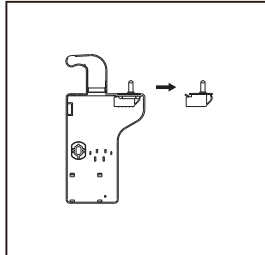
**Step 5:**

Detach the cover from the top of the upper door, move the harness from the right side to the left side and then replace the cover.

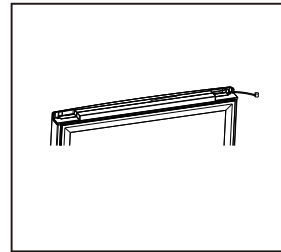
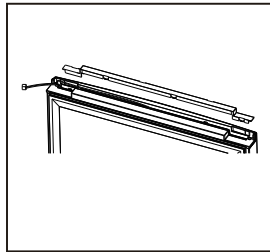
**Step 6:**

Move the top left cover to the right side.

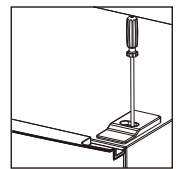
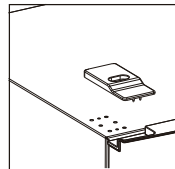
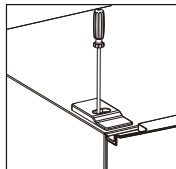
**Step 7:**

Take off the upper door. Remove the screws from the middle hinge using a Philips screwdriver, then take off the lower door.

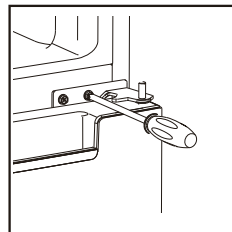

**Step 8:**

Move the hinge hole covers from the left side to the right side.

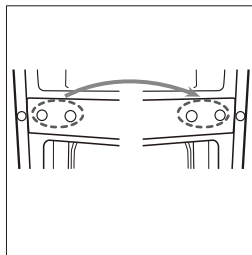

**Step 9:**

Unscrew the bottom hinge. Then remove the adjustable feet from both sides.

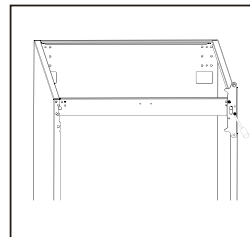
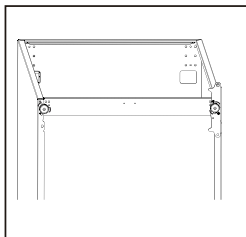

**Step 10:**

Unscrew and remove the pin from the bottom hinge, turn the bottom hinge over and replace the pin.

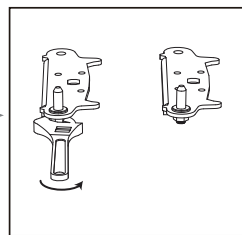
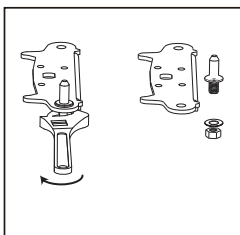

**Step 11:**

Refit the bottom hinge with the pin to the left side. Then replace both adjustable feet.

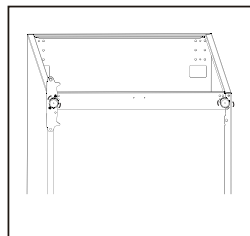
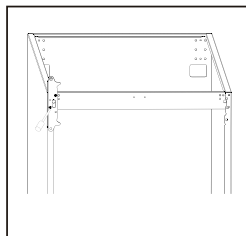

**Step 12:**

Remove the aid-closers from the bottoms of the upper and lower doors. Then take the new aid-closers from the accessory bag and install them to the left sides of the doors.

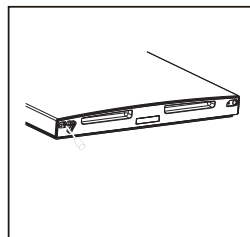
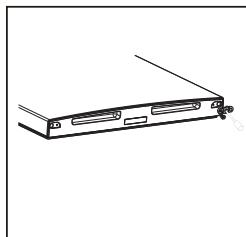

**Step 13:**

Remove the gaskets from the upper and lower doors, rotate them and reinstall them.

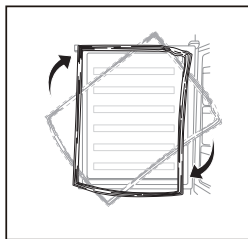
**Step 14:**

Reinstall the lower door. Adjust and fix the middle hinge onto the cabinet.

**Note:** Make sure you align the door with the cabinet so that the gasket can seal the cabinet tightly.

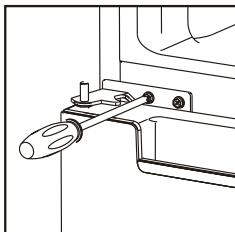
**Step 15:**

Replace the upper door. Then connect the door with the cabinet by tightly fixing the top hinge.

**Note:** Make sure you align the door with the cabinet so that the gasket can seal the cabinet tightly.

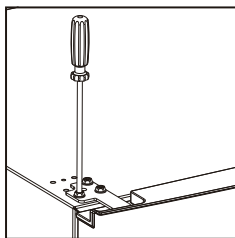
**Step 16:**

Reconnect the connectors of the door switch and harness. Then replace the top hinge cover and tighten the screw.

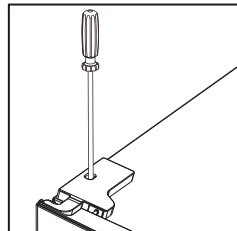
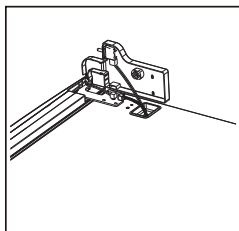

## 5. USE

### 5.1. BEFORE FIRST USE

Before using the appliance for the first time, wash the interior and all internal accessories with lukewarm water and some neutral soap so as to remove the typical smell of a brand new product, then dry thoroughly.

**Important!**

- Do not use detergents or abrasive powders, as these will damage the finish.

- After transport, unpacking and installation, let the appliance rest at least 4 hours in vertical position before connecting to the power supply.
- Let the appliance run for at least 2 hours before inserting fresh or frozen foods.

## 5.2. USING THE CONTROL PANEL

### General guidelines

- After you plug in the appliance, the entire control panel will light up and the appliance will start operating using the default or last used settings. Also, the default or last used set fridge and freezer temperatures are displayed on the control panel. Three seconds later, the control panel becomes usable.
- Before using the control panel, make sure it's unlocked.
- You will hear a beep when you tap any button.
- If you tap any button when the control panel is locked, the Lock indicator will blink for 3 seconds to indicate that the control panel is locked.
- If you do not tap any button, the entire control panel will turn off in 90 seconds.
- The entire control panel will light up again once the upper door is opened or you tap any button.
- If the fridge door is kept open for more than 60 seconds, the door opening alarm will go off. You need to close the open door to stop the alarm.

### Unlocking and locking the control panel

- The Lock indicator is on when the control panel is locked and off when the control panel is unlocked.
- You can change the settings only when the control panel is unlocked.
- Tap and hold the Mode button for 3 seconds to unlock or lock the control panel.
- If you do not tap any button, the control panel will be automatically locked in 20 seconds.

### Changing the working mode

The appliance has the 4 working modes: ECO, Vacation, Super and User. The first 3 modes are indicated by their corresponding LED indicators.

- To put the appliance into ECO/Vacation/Super mode, tap the Mode button one or more times until your desired mode's indicator starts blinking. Five seconds later, the indicator will turn steadily on and the corresponding working mode will take effective.
- To put the appliance into User mode, tap the Mode button one or more times until all the 3 mode indicators are off. This working mode will take effect immediately.

#### 1. ECO mode

- You can adjust neither the fridge temperature nor the freezer temperature.
- You appliance automatically sets the fridge temperature and freezer temperature to 5°C and -18°C respectively.
- If you tap the Fridge or Freezer temperature button, the ECO mode indicator will blink for 3 seconds to indicate that this button is disabled.

#### 2. Vacation mode

- You can adjust the freezer temperature, but not the fridge temperature.
- You appliance automatically sets the fridge temperature to 17°C.
- If you tap the Fridge temperature button, the Vacation mode indicator will blink for 3 seconds to indicate that this button is disabled.

#### 3. Super mode

- You can adjust the fridge temperature, but not the freezer temperature.
- You appliance automatically sets the freezer temperature to -25°C.
- If you tap the Freezer temperature button, the Super mode indicator will blink for 3 seconds to indicate that this button is disabled.
- **Tip:** If you need to freeze a lot of food at a time, we recommend that you put the appliance into Super mode 24 hours earlier.

- **Warning!** In this working mode, the appliance will keep running and its noise level will be slightly higher than in other working modes.

#### 4. User mode

- You can adjust both the fridge temperature and the freezer temperature.

#### Adjusting the fridge temperature

You can adjust the fridge temperature only when the appliance is in User or Super mode. To adjust the fridge temperature, tap the Fridge temperature button to cycle through the available temperatures (2°C to 8°C) until your desired set fridge temperature appears. The set fridge temperature will stop blinking and take effective in 5 seconds.

#### Adjusting the freezer temperature

You can adjust the freezer temperature only when the appliance is in User or Vacation mode. To adjust the freezer temperature, tap the Freezer temperature button to cycle through the available temperatures (-14°C to -22°C) until your preferred set freezer temperature appears. The set freezer temperature will stop blinking and take effective in 5 seconds.

**Tip:** We recommend that you set the fridge temperature and freezer temperature to 4°C and -18°C respectively, regardless of the ambient temperature.

### 5.3. USING THE FRESH CONVERTIBLE BOX

The fridge compartment comes with a Fresh convertible box at the bottom. You can separately adjust the temperature of this box using the Fresh Converter to cater for different types of food.



- To lower the temperature in this box, push the knob of the Fresh Converter upwards.
- When the knob is at the lowest position, the Fresh convertible box functions like a crisper and maintains the appropriate temperature and humidity for storing fruit and vegetables.
- When the knob is at the highest position, the Fresh convertible box is suitable for short-term storage of fresh food such as fish and meat. The food in the box will be kept very cold but unfrozen to maintain its freshness while making it ready to be cooked.
- **Tips:** If you store fish or meat in the Fresh convertible box, we recommend that you set the fridge temperature to be below 4°C. Also, store your food in the box for no more than 3 days to guarantee the best freshness.



### 5.4. POSITIONING YOUR FOOD

Position different types of foods in different locations according to the table below.

Location	Temperature	Types of food	Storage time
Fridge balconies	4~6°C	<ul style="list-style-type: none"> <li>- Foods with natural preservatives, such as jams, juices, drinks and condiments</li> <li>- Do not store perishable foods.</li> </ul>	3 days
Crisper drawer (salad drawer)	3~5°C	<ul style="list-style-type: none"> <li>- Fruit, herbs and vegetables</li> <li>- Do not store bananas, onions, potatoes and garlic.</li> </ul>	1 week

Location	Temperature	Types of food	Storage time
Fridge shelf – middle	3~5°C	Dairy products and eggs	1 week
Fridge shelf – top	3~5°C	Foods that do not need cooking, such as ready-to-eat foods, deli meats and leftovers	1 week
Freezer drawers	-18°C	<ul style="list-style-type: none"> <li>- Foods for long-term storage</li> <li>- Bottom drawer for raw meat, poultry and fish</li> <li>- Middle drawer for frozen vegetables, chips, etc.</li> <li>- Top drawer for ice cream, frozen fruit, frozen baked foods, etc.</li> </ul>	1 to 18 months

### 5.5. FREEZING FRESH FOOD

- The freezer compartment is suitable for freezing fresh food and storing frozen and deep-frozen food for a long time.
- Place the fresh food to be frozen in the freezer compartment.
- The maximum amount of food that can be frozen in 24 hours is specified on the rating plate of the appliance.
- The freezing process lasts 24 hours. During this period, do not add other food to be frozen.

### 5.6. STORING FROZEN FOOD

When first starting-up or after a period out of use, before putting the product in the compartment let the appliance run at least 2 hours on a higher setting.

**WARNING:** In the event of accidental defrosting, for example the power has been off for longer than the temperature rise time shown on the rating plate of the appliance, the defrosted food must be consumed quickly or cooked immediately and then re-frozen (after being cooked).

### 5.7. THAWING FOOD

Deep-frozen or frozen food, prior to be used, can be thawed in the fridge compartment or at room temperature, depending on the time available for this operation. Small pieces may even be cooked still frozen, directly from the freezer. In this case, cooking will take longer. Follow the food manufacturer's instructions on the packaging.

**WARNING:** Thawed foods cannot be re-frozen. Consume quickly.

### 5.8. REMOVING/REPOSITIONING THE ACCESSORIES

#### Repositioning the shelves

The walls of the fridge compartment are equipped with a series of runners so that the shelves can be repositioned as desired.

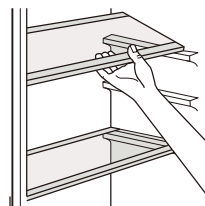

### Removing the fridge balconies

The fridge balconies can be removed for cleaning.

To remove a fridge balcony, gradually pull it in the direction of the arrows shown until it comes free. After cleaning, reposition it.

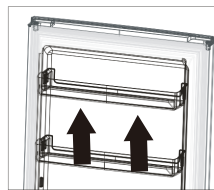

### Removing the bottom drawer

1. Pull out the drawer to the stopper position.
2. Lift up the front of the drawer.
3. Pull out the drawer.

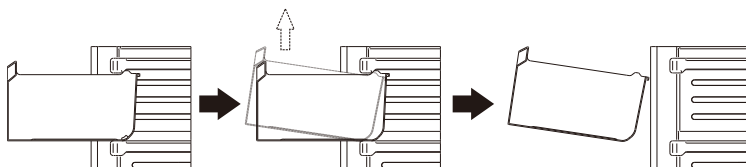

## 5.9. HINTS FOR FREEZING FOOD AND STORING FROZEN FOOD

To obtain the best performance, observe the followings.

- The maximum quantity of food which can be frozen in 24 hours is shown on the rating plate of the appliance.
- The freezing process takes 24 hours. No further food to be frozen should be added during this period.
- Only freeze top quality, fresh and thoroughly cleaned, foodstuffs.
- Prepare food in small portions to enable it to be rapidly and completely frozen and to make it possible subsequently to thaw only the quantity required.
- Wrap up the food in tin foil or polythene and make sure that the packages are airtight.
- Do not allow fresh, unfrozen food to touch food which is already frozen, thus avoiding a rise in temperature of the latter.
- Lean foods store better and longer than fatty ones; salt reduces the storage life of food.
- Water ices, if consumed immediately after removal from the freezer compartment, can possibly cause the skin to be freeze burnt.
- It is advisable to show the freezing in date on each individual pack to enable you to keep tab of the storage time.
- Make sure that the commercially frozen foodstuffs were correctly stored by your retailers.
- Be sure that frozen foodstuffs are transferred from the food store to the freezer in the shortest possible time.
- Do not open the door frequently or leave it open longer than absolutely necessary.
- Once defrosted, food deteriorates rapidly and cannot be re-frozen.
- Do not exceed the storage period indicated by the food manufacturer.
- Do not store bottled drink in the freezer compartment to prevent burst or other losses.

## 5.10. HINTS FOR FRESH FOOD REFRIGERATION

To obtain the best performance, observe the followings.

- Do not store warm food or evaporating liquids in the refrigerator.
- Cover or wrap the food, particularly if it has a strong flavour. Wrap in polythene bags and place on the glass shelves above the vegetable drawer.
- For safety, store in this way only one or two days at the most.
- Cooked foods, cold dishes should be covered and may be placed on any shelf.

- Fruit and vegetables should be thoroughly cleaned and placed in the special drawer (crisper) provided.
- Butter and cheese should be placed in special airtight containers or wrapped in tin foil or polythene bags to exclude as much air as possible.
- Milk bottles should have a cap and should be stored in the door racks.
- Bananas, potatoes, onions and garlic, if not packed, must not be kept in the fridge.

## 6. MAINTENANCE AND CLEANING

For hygienic reasons, the appliance interior (including interior accessories) should be cleaned regularly.



**Caution!** Always disconnect the mains plug from the wall outlet before cleaning.

**Important!** Never use detergent, solvents/abrasive products, sharp objects or wire brushes for cleaning, as this will damage the finish. Do not use water spray and steam to clean the appliance.

### 6.1. CLEANING

1. Remove all interior accessories (e.g. shelves and drawers) from the compartment of the appliance. Clean them with lukewarm water and some neutral soap. Rinse with water and dry thoroughly.
2. Wipe the inside of the appliance with a damp cloth and some neutral soapy water. Wipe with a warm damp cloth and then dry thoroughly before replacing the accessories inside the appliance.
3. Wipe the outside of the appliance with a soft dry cloth. Never use solvents.
  - Regularly check the door seals and wipe clean to ensure they are free from debris.
  - Dust off the back of the appliance regularly. This will improve the performance of the appliance and save electricity consumption.
  - To avoid defrost water overflowing into the appliance, periodically clean the drain hole at the back of the appliance compartment.

### 6.2. DEFROSTING

- The appliance is equipped with an automatic defrosting function.
- Due to seasonal changes, a thick layer of frost may form. To defrost manually, unplug the appliance from the power supply, then remove excess frost with a dry cloth.
- Defrosting regularly helps to lower the energy consumption of the appliance.

### 6.3. LAMP REPLACEMENT

This product contains a lamp. In the event of a fault, contact a qualified technician to inspect and/ or replace the lamp.

### 6.4. TRANSPORTATION



**Caution!** Do not place the appliance upside down or sideways. During transportation, the appliance inclination must not exceed 45°.

- Do not lift the appliance by holding the top edges of the appliance. Hold the appliance by its base or sides.
- Before moving the appliance, remove all food and secure the components properly.



- Tape the doors to secure them.
- Tape the power cord to the side of the appliance to prevent damage during transportation.

## 6.5. STORAGE

- If the appliance is not used for an extended period, unplug it from the power supply, remove all food and clean the appliance.
- During storage, leave the door slightly open to prevent the formation of unpleasant odours.

## 7. TROUBLESHOOTING



### Warning!

Refer to the Safety section.

If the malfunction persists, contact an authorised service centre or a similarly qualified specialist.

### 7.1. SELF-DIAGNOSIS

The appliance has a self-diagnosis system to identify a number of malfunctions. If E0, E1, E2, E3 or E5 is displayed at the top of the control panel, contact an authorised service centre.

Problem	Possible cause	Possible solution
Appliance does not work.	The mains plug is not plugged in or is loose.	Insert the mains plug.
	Blown or defective fuse.	Check fuse and replace it if necessary.
	Defective power cord or plug.	Check and repair by a qualified electrician.
Appliance freezes or cools too much.	Inappropriate temperature settings	Set the freezer/fridge temperature higher.
Appliance does not freeze or cool enough.	Inappropriate temperature settings	Set the freezer/fridge temperature lower.
	Large quantity of hot/warm food placed in the appliance	Allow food to cool down before placing it in the appliance.
	Heat source placed near the appliance	Move the heat source further from the appliance.
	Door opened for an extended period of time.	Close the door as soon as possible. Ensure the door is properly closed.

<b>Problem</b>	<b>Possible cause</b>	<b>Possible solution</b>
Heavy build-up of frost on the door seal	Door seal is not airtight.	Carefully warm the leaking sections of the door seal with a hair dryer (on a warm setting). At the same time shape the warmed door seal by hand so that it can seal the door correctly.
Appliance emits loud noises.	Appliance not level	Adjust feet to level the appliance.
	The appliance is touching the wall or other objects.	Move the appliance and leave enough free space around it.
	A component, e.g. a pipe, on the rear of the appliance is touching another part of the appliance or the wall.	If necessary, carefully bend the component out of the way.
Water on the floor	Water drain hole is blocked.	Clean the drain hole at the back of the fridge compartment.
Side panels are hot.	This is normal. There are heat exchange parts under the side panels.	Wear gloves before touching the side panels if needed.

## 8. GUARANTEES

### Guarantees and limitations of liability

Products are guaranteed for a period of 36 months from the date of purchase, or from the date of delivery to the customer's home. Depending on the country, this guarantee consists of 24 to 36 months of validity for the legal compliance guarantee.

For countries that only implement a 24-month legal compliance guarantee, a 12-month commercial guarantee is applied at the end of the first guarantee, and supplements it.

### Guarantee application procedure

#### For the legal compliance guarantee

Please consult your retailer for information and/or to refer to their GTCs (General Terms and Conditions of Sale).

#### For the commercial guarantee

Please go to the reception desk at your place of purchase with your proof of purchase (e.g. sales receipt), the product and the accessories it came with, and its original packaging, for all countries other than France. It is important to have the date of purchase, the model and the serial number or IMEI number to hand (this information is usually indicated on the product, packaging, or on your proof of purchase). You'll need to bring back the product with the accessories needed for its correct functioning (power supply, adapter, etc.). If your claim is covered by the guarantee, the after-sales service may, within the limits of local law, either:

- Repair or replace faulty parts.
- Exchange the returned product with a product that has, at the least, the same features and that offers equivalent performances.
- Refund the product at the price stated on the proof of purchase.

Repaired or replaced products may include new and/or reconditioned hardware and components.

### Commercial guarantee exclusions:

- Damages or problems caused by improper use, accident, tampering/modification or an unsuitable current or voltage connection.
- Use or storage conditions which are detrimental to the good conservation of the appliance (oxidation, corrosion), use of energy, use or installation non-compliant with the manufacturer's instructions, or negligence or use of peripherals, software or consumables which are unsuitable.
- Professional or collective, industrial or commercial use of the product.
- Products that have been modified, or which have damaged, altered, erased or oxidised guarantee seals or serial numbers.
- Replaceable batteries and accessories are guaranteed for 6 months.
- Battery failure, caused by overcharging or by failure to follow the safety instructions set out in the manual.
- Cosmetic damage, including scratches, bumps or vandalism.
- Damage caused by any servicing operations carried out by non-authorized persons.
- Faults caused by normal wear and tear or the normal ageing of the product: seals, filters, accessories, vacuum cleaner brush and hose, lamps, overhead projector lamps, washing machine paddles, etc.
- Software updates as a consequence of changes to network settings.
- Damage caused by elements external to the appliance (foreign bodies, insects, etc.).
- The contents of the devices - freezer, washing machine, etc. (food, clothing, etc.)
- Product failure caused by the use of third-party software to modify, change, adapt or alter the product as is.
- Product failure resulting from its use without the accessories supplied with the product or approved by the Manufacturer.
- Parts for normal wear and tear or damage from use: tyre, inner tube, brake, etc.

The customer is responsible for regularly backing up the data contained on their hard disk or in the internal memory of their device, and this before any claim is submitted.

Auchan cannot be held liable for the loss or destruction of stored data, nor may it be held liable for damage caused to software resulting from, in particular, a restoration or a breakdown.

Similarly, Auchan is not required to check that SIM/SD cards have been removed from returned products.

Under no circumstances shall the provisions set out above reduce or eliminate: the legal guarantee referred to above, and the manufacturer's commercial guarantee, if applicable (see guarantee form).

# APERÇU DU CONTENU

1. CONSIGNES DE SÉCURITÉ	P. 23
2. CARACTÉRISTIQUES TECHNIQUES	P. 27
3. DESCRIPTION DU PRODUIT	P. 27
4. INSTALLATION	P. 28
5. UTILISATION	P. 33
6. ENTRETIEN ET NETTOYAGE	P. 39
7. DÉPANNAGE	P. 40
8. GARANTIES	P. 42

FR

## 1. CONSIGNES DE SÉCURITÉ



Avant d'utiliser cet accessoire, lisez attentivement ces instructions et conservez le manuel d'utilisation comme référence.

1. Cet appareil peut être utilisé par des enfants âgés de 8 ans et plus ainsi que par des personnes dont les capacités physiques, sensorielles et mentales sont réduites, ou des personnes dénuées d'expérience ou de connaissance, si ceux-ci ont bénéficié d'une surveillance ou d'instructions préalables concernant l'utilisation de l'appareil en toute sécurité et comprennent les risques encourus.
2. Les enfants âgés de 3 à 8 ans sont autorisés à charger et à décharger cet appareil.
3. Les enfants ne doivent pas prendre cet accessoire pour un jouet.
4. Le nettoyage et l'entretien usuel par l'utilisateur ne doivent pas être effectués par des enfants sans surveillance.
5. Conservez tous les emballages à l'écart des enfants. Il y a un risque d'étouffement.
6. Si vous mettez l'appareil au rebut, retirez la fiche de la prise de courant, coupez le câble de raccordement (aussi près de l'appareil que possible) et retirez les portes pour éviter que les enfants qui jouent ne subissent une décharge électrique ou ne s'enferment dans celui-ci.
7. Si cet appareil doté de joints d'étanchéité magnétiques sur la porte doit remplacer un appareil plus ancien dont la porte ou le couvercle est muni d'un verrou à ressort (loquet), assurez-vous de rendre ce verrou à ressort inutilisable avant de jeter l'ancien appareil. Cela évitera que l'appareil se transforme en piège mortel pour un enfant.
8. MISE EN GARDE ! Les ouvertures d'aération doivent rester exemptes de toute obstruction, à l'intérieur ou à l'extérieur de l'appareil.
9. MISE EN GARDE ! N'utilisez pas de dispositifs mécaniques ou d'autres moyens pour accélérer le processus de dégivrage, autres que ceux conseillés par le fabricant.
10. MISE EN GARDE ! N'endommagez pas le circuit réfrigérant.
11. MISE EN GARDE : N'utilisez pas d'appareils électriques à l'intérieur des compartiments dédiés au stockage des aliments, sauf s'ils font partie de ceux conseillés par le fabricant.
12. MISE EN GARDE ! Ne touchez pas l'ampoule si elle a été allumée depuis longtemps, car elle pourrait être très chaude.

13. MISE EN GARDE ! Lorsque vous placez l'appareil, assurez-vous que le câble d'alimentation n'est pas coincé ou endommagé.
14. MISE EN GARDE ! Ne placez pas plusieurs multiprises ou blocs d'alimentation portables à l'arrière de l'appareil.
15. Ne stockez pas de substances explosives comme des bombes aérosol contenant du gaz inflammable dans cet appareil.
16. Le réfrigérant isobutane (R-600a) contenu dans le circuit frigorifique de l'appareil, est un gaz naturel pourvu d'un haut niveau de compatibilité avec l'environnement, il est toutefois inflammable.
17. Pendant le transport et l'installation de l'appareil, veillez à ce qu'aucun des composants du circuit frigorifique ne soit endommagé.
  - Évitez les flammes nues et les sources d'inflammation.
  - Aérez bien la pièce dans laquelle se trouve l'appareil.
18. Il est dangereux de modifier les caractéristiques techniques ou d'altérer ce produit d'une façon ou d'une autre. Tout dommage du cordon d'alimentation peut provoquer un court-circuit, un incendie et/ou une décharge électrique.
19. Cet appareil est destiné à un usage domestique et pour des applications similaires telles que :
  - les coins cuisine dédiés aux employés dans des boutiques, des bureaux et tout autre environnement de travail ;
  - dans des fermes, par les clients d'hôtels, motels et autres endroits résidentiels ;
  - Des environnements de type bed-and-breakfast ;
  - restauration et autres activités excluant la vente au détail.
20. MISE EN GARDE ! Tout composant électrique (par exemple, une fiche, un cordon d'alimentation ou un compresseur) doit être remplacé par un agent de service certifié ou un personnel de service qualifié.
21. MISE EN GARDE ! L'ampoule fournie avec cet appareil est une «ampoule à usage spécial» utilisable uniquement avec l'appareil fourni. Cette «lampe à usage spécial» n'est pas utilisable pour l'éclairage domestique.
22. Le cordon d'alimentation ne doit pas être prolongé.
23. Assurez-vous que la fiche d'alimentation n'est pas écrasée ou endommagée à l'arrière de l'appareil. Une fiche d'alimentation écrasée ou endommagée peut surchauffer et causer un incendie.
24. Assurez-vous que vous pouvez facilement accéder à la prise de courant de l'appareil.
25. Ne tirez pas sur le cordon.
26. Si la prise de courant murale est dévissée, n'insérez pas la fiche d'alimentation. Il existe un risque de décharge électrique ou d'incendie.
27. Si le cordon est endommagé, il doit être remplacé par le fabricant, son agent d'entretien ou une personne qualifiée pour éviter tout danger.
28. N'utilisez jamais l'appareil sans la lampe.
29. Cet appareil est lourd. Prenez des précautions quand vous le déplacez.
30. Ne retirez ni ne touchez aucun article du compartiment congélateur si vos mains sont humides / mouillées, car cela pourrait provoquer des abrasions de la peau ou des brûlures dues au gel ou à la congélation.
31. Évitez l'exposition prolongée de l'appareil aux rayons directs du soleil.
32. Ne posez pas d'objets chauds sur les pièces en plastique se trouvant à l'intérieur de l'appareil.

33. Ne placez pas d'aliments directement contre la paroi arrière intérieure.
34. Une fois décongelés, les aliments congelés ne doivent pas être recongelés.
35. Conservez les aliments congelés préemballés conformément aux instructions du fabricant des aliments congelés.
36. Les recommandations de conservation du fabricant de l'appareil devraient être strictement respectées. Reportez-vous aux instructions correspondantes.
37. Ne placez pas de boissons gazeuses ou pétillantes dans le compartiment congélateur car cela crée une pression sur le récipient, ce qui peut le faire exploser et endommager l'appareil.
38. Les sucettes glacées peuvent provoquer des brûlures par le gel si elles sont consommées directement dès leur sortie de l'appareil.
39. Pour éviter la contamination des aliments, respectez les instructions suivantes :
  - L'ouverture de la porte pendant de longues périodes peut provoquer une augmentation significative de la température dans les compartiments de l'appareil.
  - Nettoyez régulièrement les surfaces qui peuvent entrer en contact avec des aliments et les systèmes de drainage accessibles.
  - Nettoyez les réservoirs d'eau s'ils n'ont pas été utilisés pendant 48 heures : rincez le circuit d'eau raccordé à une alimentation en eau si l'eau n'a pas été puisée 5 jours de suite.
  - Conservez la viande et le poisson crus dans des récipients appropriés au réfrigérateur pour éviter qu'ils soient en contact avec d'autres aliments ou s'égouttent sur ceux-ci.
  - Les compartiments pour aliments surgelés à deux étoiles ( si l'appareil en est équipé ) sont adaptés à la conservation d'aliments précongelés, à la conservation ou à la préparation de glaces et à la fabrication de glaçons.
  - Les compartiments à une, deux et trois étoiles ( si l'appareil en est équipé ) ne sont pas adaptés à la congélation des aliments frais.
  - Si l'appareil reste vide pendant de longues périodes, éteignez-le, dégivrez-le, nettoyez-le, séchez-le et laissez la porte ouverte pour éviter la formation de moisissures dans l'appareil.
40. Avant l'entretien, éteignez l'appareil et débranchez le cordon d'alimentation de la prise de courant.
41. Ne nettoyez pas l'appareil avec des objets métalliques.
42. N'utilisez pas d'objets pointus pour enlever la couche de givre de l'appareil. Utilisez un grattoir en plastique.
43. Vérifiez régulièrement la présence d'eau de dégivrage dans le drain du réfrigérateur. Si nécessaire, nettoyez-le. Si le drain est bouché, l'eau s'accumulera au fond de l'appareil.
44. Débranchez l'appareil et vérifiez qu'il n'est pas endommagé. Ne le branchez pas s'il est endommagé. Signalez immédiatement les dommages éventuels à l'endroit où vous avez acheté l'appareil. Conservez l'emballage au cas où vous souhaiteriez retourner l'appareil.
45. Il est conseillé d'attendre au moins 4 heures avant de brancher l'appareil pour permettre au liquide de refroidissement de refluer dans le compresseur.
46. Une circulation d'air adéquate devrait être assurée autour de l'appareil. Si ce n'est pas le cas, cela peut entraîner une surchauffe. Pour obtenir une ventilation suffisante, suivez les instructions d'installation.

47. Dans la mesure du possible, le produit doit être placé contre un mur pour éviter de toucher ou d'attraper les parties chaudes (par exemple, le compresseur et le condenseur) afin d'éviter toute brûlure éventuelle.
48. L'appareil ne doit pas être positionné à proximité de radiateurs ou de cuisinières.
49. Assurez-vous que la fiche de l'appareil reste accessible après l'installation.
50. Tous travaux électriques nécessaires à l'entretien de l'appareil doivent être effectués par un électricien qualifié ou une personne compétente.
51. Ce produit doit être réparé par un centre de service agréé et seules des pièces de rechange d'origine doivent être utilisées.
52. Ne conservez jamais les aliments chauds dans l'appareil ;
53. Ne tassez pas les aliments les uns contre les autres, car cela empêche l'air de circuler.
54. Veillez à ce que les aliments ne touchent pas l'arrière du ou des compartiments.
55. En cas de coupure d'électricité, n'ouvrez pas la ou les portes.
56. N'ouvrez pas la ou les portes fréquemment.
57. Ne laissez pas la ou les portes ouvertes trop longtemps.
58. Ne réglez pas le thermostat sur des températures excessivement froides.
59. Tous les accessoires, tels que les tiroirs, les étagères et les balconnets, devraient y être conservés pour réduire la consommation d'énergie.
60. Avant de mettre l'appareil au rebut, pensez à :
- Débranchez la fiche de la prise de courant.
  - Coupez le cordon d'alimentation et jetez-le.

	<p>Cet appareil ne contient pas de gaz susceptibles d'endommager la couche d'ozone, que ce soit dans son circuit frigorifique ou dans les matériaux d'isolation. L'appareil ne doit pas être mis au rebut avec les ordures ménagères. La mousse d'isolation contient des gaz inflammables. L'appareil doit être mis au rebut conformément aux réglementations locales. Évitez d'endommager l'unité de refroidissement, en particulier l'échangeur de chaleur.</p>
	<p>Les matériaux avec le symbole sont recyclables. Pour le recyclage, jetez l'emballage dans des conteneurs de collecte appropriés.</p>
	<p>Le marquage de cet appareil (symbole d'une poubelle barrée) est conforme à la directive européenne 2012/19/UE relative aux «équipements électriques et électroniques usagés». Ce marquage signifie que cet équipement, à la fin de son cycle de vie, ne peut pas être mis au rebut avec les autres déchets ménagers. L'utilisateur est tenu de le remettre aux opérateurs de collecte des équipements électriques et électroniques usagés. Les opérateurs de collecte, y compris les points de collecte locaux, les magasins et les autorités locales, créent un système approprié pour la collecte des équipements. Une collecte appropriée des équipements électriques et électroniques usagés permet d'éviter les effets néfastes sur la santé humaine et l'environnement, résultant de la présence de composants dangereux, ainsi que d'un rangement et d'un traitement inappropriés de ces équipements.</p>



**MISE EN GARDE !** Lors de l'utilisation, de la réparation et de la mise au rebut de l'appareil, veuillez prêter attention au symbole similaire à celui illustré à gauche. Ce symbole est situé à l'arrière de l'appareil (panneau arrière ou compresseur) et présente un fond jaune, orange ou rouge.

Ce symbole vous prévient d'un risque d'incendie. Il y a des matériaux inflammables dans les tuyaux de réfrigérant et le compresseur.

Veuillez vous tenir à l'écart de toute source de flammes pendant l'utilisation, l'entretien et la mise au rebut.

## 2. CARACTÉRISTIQUES TECHNIQUES

Tension nominale	220-240 V~
Fréquence nominale	50 Hz
Intensité nominale	1,3 A
Puissance d'entrée totale	140 W
Puissance de dégivrage	160 W
Consommation électrique	199 kWh/an
Volume total	323 L
Volume du compartiment congélateur	104 L
Volume du compartiment des aliments frais	219 L
Classification climatique	SN, N, ST, T
Classification de la protection contre les décharges électriques	Classe I
Réfrigérant et quantité à injecter	R600 a / 52 g
Agent moussant	Cyclopentane
Poids net	66 kg

## 3. DESCRIPTION DU PRODUIT

### 3.1. VUE D'ENSEMBLE DU PRODUIT

- |                                       |                               |
|---------------------------------------|-------------------------------|
| 1. Balconnets de réfrigérateur        | 5. Bac à légumes              |
| 2. Pieds de mise à niveau             | 6. Couvercle du bac à légumes |
| 3. Bacs de congélateur                | 7. Clayettes de réfrigérateur |
| 4. Compartiment Fresh box convertible |                               |



### 3.2. PANNEAU DE CONTRÔLE

- |   |   |
|---|---|
| 1. Réglez la température du réfrigérateur | 5. Bouton de réglage de la température du réfrigérateur |
| 2. Réglez la température du congélateur   | 6. Bouton de la température du congélateur              |
| 3. Voyant du mode vacances                | 7. Bouton Mode  |
| 4. Voyant de verrouillage                 | 8. Voyant du mode super                                 |
|   | 9. Voyant du mode ÉCO                                   |

## 4. INSTALLATION



### Mise en garde !

Débranchez l'appareil de la prise murale avant de l'installer.

### 4.1. DÉBALLAGE

Après avoir tout déballé, vérifiez que la livraison est au complet et n'a pas été endommagée durant le transport. Si votre livraison est endommagée ou incomplète, veuillez contacter notre service après-vente.

### 4.2. POSITIONNEMENT

Installez l'appareil dans un endroit où la température ambiante correspond à la classe climatique indiquée sur la plaque signalétique. Cela permet de garantir le bon fonctionnement de l'appareil.

- « SN » indique que ce réfrigérateur est destiné à être utilisé à des températures ambiantes comprises entre 10 et 32 °C.
- « N » indique que ce réfrigérateur est destiné à être utilisé à des températures ambiantes comprises entre 16 et 32 °C.
- « ST » indique que ce réfrigérateur est destiné à être utilisé à des températures ambiantes comprises entre 16 et 38 °C.
- « T » indique que ce réfrigérateur est destiné à être utilisé à des températures ambiantes comprises entre 16 et 43 °C.

**Remarque :** Lorsque l'appareil fonctionne dans un environnement autre que le type de climat spécifié (c'est-à-dire au-delà de la plage de température ambiante nominale), il peut ne pas être en mesure de maintenir les températures souhaitables des compartiments.

### 4.3. CHOIX D'UN EMPLACEMENT APPROPRIÉ



### Mise en garde !

Le débranchement de l'appareil du réseau électrique doit être possible. La prise doit donc être facilement accessible après l'installation.

- Choisissez un emplacement à l'abri des rayons directs du soleil.
- Choisissez un emplacement permettant d'ouvrir facilement les portes du réfrigérateur.
- Choisissez un endroit où le sol est plat (ou presque plat).
- Prévoyez un espace suffisant pour installer le réfrigérateur sur une surface plane.
- Laissez un espace libre à droite, à gauche, à l'arrière et en haut lors de l'installation. Cela permettra de réduire la consommation d'énergie et de maintenir vos factures d'énergie à un niveau plus bas.
- Maintenez un espace d'au moins 50 mm entre les deux côtés et l'arrière.
- L'appareil doit être installé bien à l'écart des sources de chaleur telles que les radiateurs, les chaudières, la lumière directe du soleil, etc.

- Assurez-vous que l'air peut circuler librement à l'arrière de l'appareil.
- Pour garantir des performances optimales, si l'appareil est placé sous une mur en surplomb, la distance entre le haut de l'armoire et l'unité murale doit être d'au moins 50 mm. Idéalement, l'appareil ne devrait pas être placé sous un mur en surplomb.
- Pour un bon ajustement, utilisez le ou les pieds réglables en bas de l'appareil.
- Cet appareil de réfrigération n'est pas destiné à être utilisé comme un appareil encastré.

### Exigences relatives à l'espace

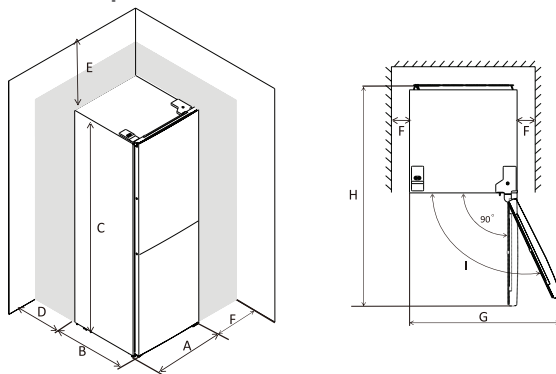

L'unité de mesure de toutes les longueurs indiquées ci-dessous est le mm.

A	B	C	D	E	F	G	H	I
600	685	1850	min=50	min=50	min=50	1200	1285	135°

### 4.4. MISE À NIVEAU DE L'APPAREIL

Si l'appareil s'incline d'une manière ou d'une autre, réglez les deux pieds de mise à niveau situés à l'avant de l'appareil.

**Remarque :** Si l'appareil n'est pas droit, la porte et le joint de porte ne fermeront pas correctement.

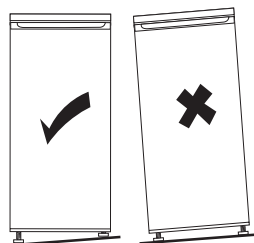

### 4.5. BRANCHEMENT ÉLECTRIQUE

- Avant de brancher l'appareil, assurez-vous que la tension et la fréquence affichées sur la plaque signalétique correspondent à celles de votre réseau.
- Il doit être relié à la terre. La fiche du câble d'alimentation comprend un contact de terre. Si la prise de courant murale n'est pas mise à la terre, branchez l'appareil à une prise de terre respectant les normes en vigueur, en demandant conseil à un électricien qualifié.

- Le fabricant décline toute responsabilité en cas d'incident si les consignes de sécurité mentionnées ne sont pas respectées. Cet appareil est conforme aux normes européennes.

#### 4.6. INVERSION DE LA PORTE

Si vous devez inverser les portes de l'appareil, suivez les directives et les étapes ci-dessous :

- Assurez-vous que l'appareil est débranché et vide.
- N'allongez pas l'appareil car cela pourrait endommager le système de refroidissement.
- Idéalement, il faut être 2 pour tenir l'appareil pendant son installation.

Avant d'inverser les portes, préparez les outils et composants suivants :

- Tournevis à tête plate x 1
- Tournevis Philips x 1
- Clé à molette x 1
- Les outils suivants sont inclus dans le sac d'accessoires.

		
Cache charnière gauche x 1	Dispositif d'aide à la fermeture de la porte supérieure x 1	Dispositif d'aide à la fermeture de la porte inférieure x 1

##### Étape 1 :

Dévissez le cache de la charnière supérieure et débranchez les connecteurs de l'interrupteur de la porte et du harnais.

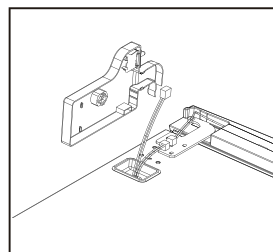
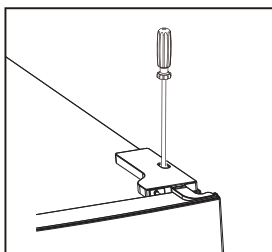

##### Étape 2 :

Dévissez la charnière supérieure.

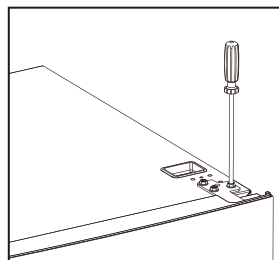

**Étape 3:**

Retirez la goupille de la charnière supérieure à l'aide d'une clé et retournez celle-ci. Ensuite, remontez la goupille sur la charnière supérieure.

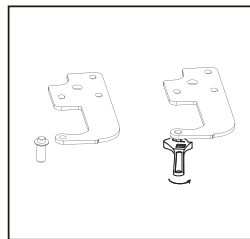
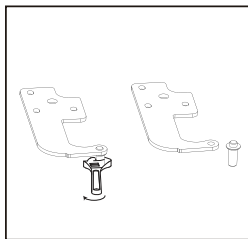
**Étape 4:**

Déplacez l'interrupteur de la porte du cache de la charnière droite au cache de la charnière gauche fourni dans le sac d'accessoires.

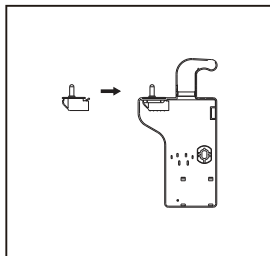
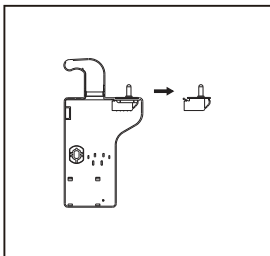
**Étape 5:**

Détachez le cache du haut de la porte supérieure, déplacez le harnais du côté droit vers le côté gauche, puis remettez le cache en place.

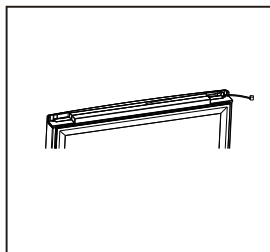
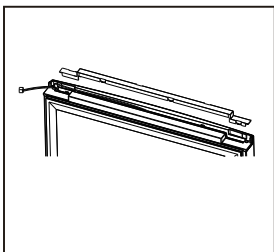
**Étape 6:**

Déplacez le cache supérieur gauche vers le côté droit.

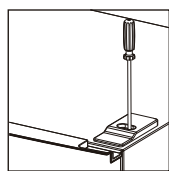
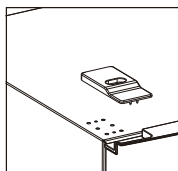
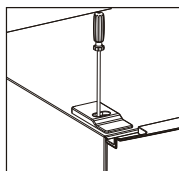
**Étape 7:**

Démontez la porte supérieure. Retirez les vis de la charnière centrale à l'aide d'un tournevis Philips, puis démontez la porte inférieure.

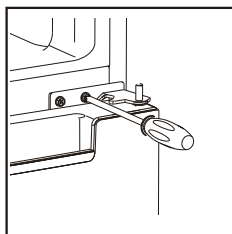

**Étape 8:**

Déplacez les caches des trous de la charnière du côté gauche au côté droit.

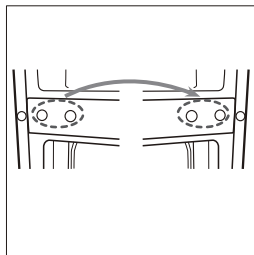
**Étape 9:**

Dévissez la charnière inférieure. Ensuite, retirez les pieds réglables des deux côtés.

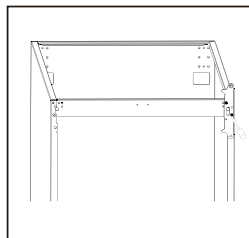
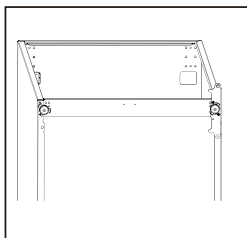
**Étape 10:**

Dévissez et retirez la goupille de la charnière inférieure, retournez celle-ci et replacez la goupille.

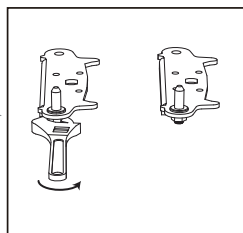
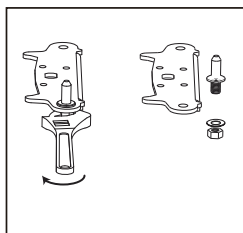
**Étape 11:**

Remettez en place la charnière inférieure et la goupille sur le côté gauche. Ensuite, remplacez les deux pieds réglables.

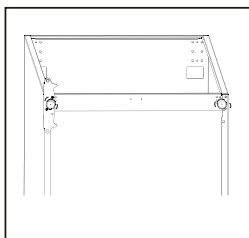
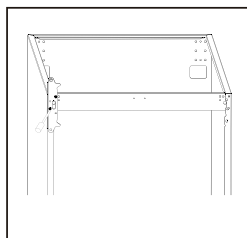
**Étape 12:**

Retirez les dispositifs d'aide à la fermeture du bas des portes supérieure et inférieure. Prenez ensuite les nouveaux dispositifs d'aide à la fermeture dans le sac d'accessoires et installez-les sur le côté gauche des portes.

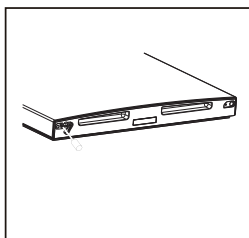
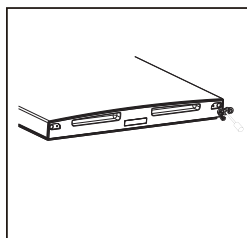

**Étape 13:**

Retirez les joints d'étanchéité des portes supérieure et inférieure, faites-les pivoter et réinstallez-les.

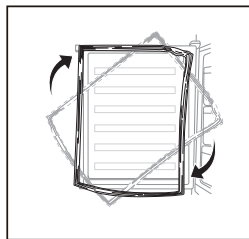
**Étape 14:**

Réinstallez la porte inférieure. Réglez et fixez la charnière centrale à l'appareil.

**Remarque :** Veillez à aligner la porte avec l'appareil afin que le joint d'étanchéité puisse fermer hermétiquement l'appareil.

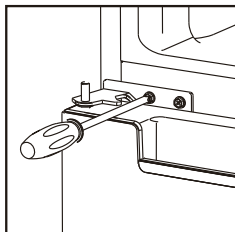
**Étape 15:**

Remplacez la porte supérieure. Ensuite, reliez la porte à l'appareil en fixant fermement la charnière supérieure.

**Remarque :** Veillez à aligner la porte avec l'appareil afin que le joint d'étanchéité puisse fermer hermétiquement l'appareil.

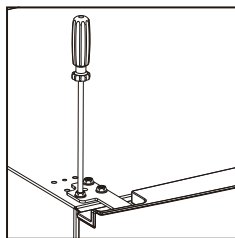
**Étape 16:**

Rebranchez les connecteurs de l'interrupteur de la porte et du harnais. Ensuite, remplacez le cache de la charnière supérieure et serrez la vis.

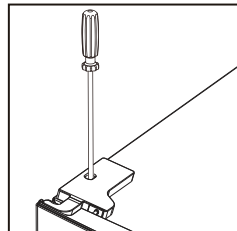
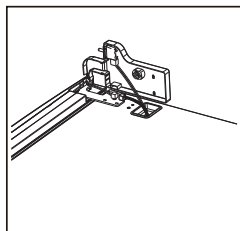

## 5. UTILISATION

### 5.1. AVANT LA PREMIÈRE UTILISATION

Avant d'utiliser l'appareil pour la première fois, nettoyez l'intérieur et tous les accessoires internes avec de l'eau tiède et du savon neutre pour supprimer l'odeur caractéristique du produit neuf, puis séchez soigneusement.

**Important !**

- N'utilisez pas de produits abrasifs ou de poudre à récurer pour ne pas abîmer les finitions.

- Après le transport, le déballage et l'installation, laissez l'appareil reposer au moins 4 heures en position verticale avant de le brancher à l'alimentation électrique.
- Laissez l'appareil fonctionner pendant au moins 2 heures avant d'introduire des aliments frais ou congelés.

## 5.2. UTILISATION DU PANNEAU DE COMMANDE

### Directives générales

- Après avoir branché l'appareil, l'ensemble du panneau de commande s'allumera et l'appareil commencera à fonctionner en utilisant les paramètres par défaut ou les derniers paramètres utilisés. De plus, les températures par défaut ou les dernières températures utilisées pour le réfrigérateur et le congélateur sont affichées sur le panneau de commande. Trois secondes plus tard, le panneau de commande devient opérationnel.
- Avant d'utiliser le panneau de commande, assurez-vous qu'il est déverrouillé.
- Vous entendez un bip sonore lorsque vous appuyez sur n'importe quel bouton.
- Si vous tapotez sur n'importe quel bouton lorsque le panneau de commande est verrouillé, le témoin de verrouillage clignotera pendant 3 secondes pour indiquer que le panneau de commande est verrouillé.
- Si vous ne tapotez sur aucun bouton, l'ensemble du panneau de commande s'éteindra dans 90 secondes.
- L'ensemble du panneau de commande s'allumera de nouveau une fois la porte supérieure ouverte ou si vous tapotez sur un bouton.
- Si la porte du réfrigérateur reste ouverte pendant plus de 60 secondes, l'alarme d'ouverture de porte se déclenche. Vous devez refermer la porte ouverte afin d'arrêter l'alarme.

### Déverrouillage et verrouillage du panneau de commande

- Le voyant de verrouillage est allumé lorsque le panneau de commande est verrouillé et éteint lorsque celui-ci est déverrouillé.
- Vous ne pouvez modifier les paramètres que lorsque le panneau de commande est déverrouillé.
- Tapotez et maintenez le bouton Mode pendant 3 secondes pour déverrouiller ou verrouiller le panneau de commande.
- Si vous ne tapotez sur aucun bouton, le panneau de commande sera automatiquement verrouillé dans 20 secondes.

### Modification du mode de fonctionnement

L'appareil dispose des 4 modes de fonctionnement : ÉCO, Vacances, Super et Utilisateur. Les 3 premiers modes sont indiqués par leurs voyants LED correspondants.

- Pour mettre l'appareil en mode ÉCO/Vacances/Super, appuyez sur le bouton Mode une ou plusieurs fois jusqu'à ce que le voyant du mode souhaité commence à clignoter. Cinq secondes plus tard, le voyant s'allumera de façon constante et le mode de fonctionnement correspondant entrera en fonction.
- Pour mettre l'appareil en mode utilisateur, appuyez sur le bouton mode une ou plusieurs fois jusqu'à ce que les 3 indicateurs de mode s'éteignent. Ce mode de fonctionnement entrera en immédiatement en fonction.

#### 1. Mode ECO

- Vous ne pouvez régler ni la température du réfrigérateur ni celle du congélateur.
- Votre appareil règle automatiquement la température du réfrigérateur et du congélateur à 5°C et -18°C respectivement.
- Si vous tapotez sur le bouton de la température du réfrigérateur ou du congélateur, le voyant du mode ÉCO clignotera pendant 3 secondes pour indiquer que ce bouton est désactivé.

## 2. Mode vacances

- Vous pouvez régler la température du congélateur, mais pas celle du réfrigérateur.
- Votre appareil règle automatiquement la température du réfrigérateur sur 17°C.
- Si vous tapotez sur le bouton de température du réfrigérateur, le voyant du mode vacances clignotera pendant 3 secondes pour indiquer que ce bouton est désactivé.

## 3. Mode super

- Vous pouvez régler la température du réfrigérateur, mais pas celle du congélateur.
- Votre appareil règle automatiquement la température du congélateur sur -25°C.
- Si vous tapotez sur le bouton de la température du congélateur, le voyant du mode super clignotera pendant 3 secondes pour indiquer que ce bouton est désactivé.
- **Conseil** : Si vous devez congeler beaucoup d'aliments à la fois, nous vous recommandons de mettre l'appareil en mode super 24 heures avant.
- **Mise en garde** ! Dans ce mode de fonctionnement, l'appareil continue de fonctionner et son niveau sonore est légèrement plus élevé que lorsqu'il est dans d'autres modes.

## 4. Mode utilisateur

- Vous pouvez régler simultanément la température du réfrigérateur et celle du congélateur.

### Réglage de la température du réfrigérateur

Vous pouvez régler la température du réfrigérateur uniquement lorsque l'appareil est en mode utilisateur ou super. Pour régler la température du réfrigérateur, tapotez sur le bouton température du réfrigérateur pour faire défiler les températures disponibles (2°C à 8°C) jusqu'à ce que la température du réfrigérateur souhaitée apparaisse. La température réglée du réfrigérateur cessera de clignoter et entre en fonction dans 5 secondes.

### Réglage de la température du congélateur

Vous pouvez régler la température du congélateur uniquement lorsque l'appareil est en mode utilisateur ou vacances. Pour régler la température du congélateur, tapotez sur le bouton de la température du congélateur pour faire défiler les températures disponibles (-14°C à -22°C) jusqu'à ce que votre température de congélation préférée s'affiche. La température de congélation réglée cessera de clignoter et entrera en fonction dans 5 secondes.

**Conseil** : Nous vous recommandons de régler la température du réfrigérateur et du congélateur à 4°C et -18°C respectivement, quelle que soit la température ambiante.



### 5.3. UTILISATION DU COMPARTIMENT FRESH BOX CONVERTIBLE

La partie réfrigérateur est doté d'un compartiment Fresh box convertible situé à sa partie inférieure. Vous pouvez régler séparément la température de ce compartiment à l'aide du convertisseur de température afin de répondre à différents types d'aliments.



FR

- Pour abaisser la température dans ce compartiment, poussez la molette du convertisseur de fraîcheur vers le haut.
- Lorsque la molette est à la position la plus basse, le compartiment Fresh box convertible fonctionne comme un bac à légumes et maintient une température et une humidité appropriées pour la conservation des fruits et légumes.
- Lorsque la molette est à la position la plus haute, le compartiment Fresh box convertible convient à la conservation à court terme d'aliments frais tels que le poisson et la viande. Les aliments contenus dans le compartiment seront conservés très froids mais non congelés afin de préserver leur fraîcheur tout en les préparant à être cuisinés.
- **Conseils** : Si vous conservez du poisson ou de la viande dans le compartiment Fresh box, nous vous recommandons de régler la température du réfrigérateur à moins de 4°C. De même, ne conservez pas vos aliments dans le bac plus de 3 jours pour garantir une fraîcheur optimale.

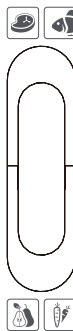

### 5.4. PLACEMENT DE VOS ALIMENTS

Placez différents types d'aliments à différents endroits selon le tableau ci-dessous.

Emplacement	Température	Types d'aliments	Durée de conservation
Balconnets de réfrigérateur	4~6°C	<ul style="list-style-type: none"> <li>- Les aliments contenant des conservateurs naturels, tels que les confitures, les jus de fruits, les boissons et les condiments.</li> <li>- Ne conservez pas d'aliments périssables.</li> </ul>	3 jours
Bac à légumes ( tiroir à salade)	3~5°C	<ul style="list-style-type: none"> <li>- Fruits, herbes potagères et légumes</li> <li>- Ne conservez pas les bananes, les oignons, les pommes de terre et l'ail.</li> </ul>	1 semaine
Clayette du réfrigérateur – milieu	3~5°C	Produits laitiers et œufs	1 semaine
Clayette du réfrigérateur – haut	3~5°C	Les aliments qui n'ont pas besoin d'être cuits, tels que les aliments prêts à consommer, la charcuterie et les restes de repas.	1 semaine

Emplacement	Température	Types d'aliments	Durée de conservation
Bacs de congélateur	-18°C	<ul style="list-style-type: none"> <li>- Les aliments pour la conservation à long terme.</li> <li>- Bac inférieur pour la viande, la volaille et le poisson crus</li> <li>- Bac du milieu pour les légumes congelés, les chips, etc.</li> <li>- Bac supérieur pour les glaces, les fruits congelés, les pâtisseries congelées, etc.</li> </ul>	1 à 18 mois

### 5.5. CONGÉLATION D'ALIMENTS FRAIS

- Le compartiment congélation est idéal pour congeler des aliments frais et conserver des aliments congelés et surgelés pendant longtemps.
- Conservez les aliments frais à congeler dans le compartiment congélateur.
- La quantité maximale d'aliments pouvant être congelés en 24 heures est indiquée sur la plaque signalétique de l'appareil.
- Le processus de congélation dure 24 heures. Pendant cette période, n'ajoutez pas d'autres aliments à congeler.

### 5.6. CONSERVATION DES ALIMENTS CONGELÉS

Lors de la première utilisation ou après un arrêt prolongé, mettez le thermostat sur la position maximale pendant au moins 2 heures avant de mettre des produits dans le compartiment.

**MISE EN GARDE :** En cas de décongélation accidentelle, par exemple si le courant est coupé depuis plus longtemps que le temps de montée en température indiqué sur la plaque signalétique de l'appareil, les aliments décongelés doivent être consommés rapidement ou cuits immédiatement, puis recongelés (après avoir été cuits).

### 5.7. DÉCONGÉLATION DES ALIMENTS

Avant d'être consommés, les aliments congelés ou surgelés peuvent décongeler dans le compartiment réfrigérateur ou à température ambiante, en fonction du temps dont vous disposez. Les petits aliments peuvent même être cuits encore congelés. Dans ce cas, la cuisson sera plus longue. Suivez les instructions sur l'emballage du fabricant des aliments.

**MISE EN GARDE :** Les aliments décongelés ne peuvent pas être recongelés. Consommez-les rapidement.

### 5.8. RETRAIT/REMISE EN PLACE DES ACCESSOIRES

#### Remise en place des étagères

Les parois du compartiment réfrigérateur sont équipées d'une série de glissières permettant de remettre les étagères en place à volonté.

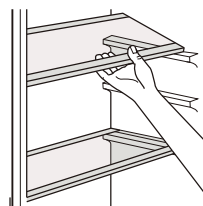

### Retrait des balconnets de réfrigérateurs

Les balconnets des réfrigérateurs peuvent être retirés pour être nettoyés.

Pour retirer un balconnet de réfrigérateur, tirez-le progressivement dans le sens des flèches indiquées jusqu'à ce qu'il se détache. Après le nettoyage, remettez-le en place.

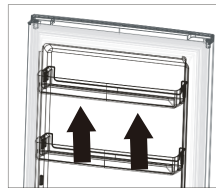

### Retrait du bac inférieur

1. Tirez le bac jusqu'à la position de la butée.
2. Soulevez la partie avant du bac.
3. Retirez le bac.

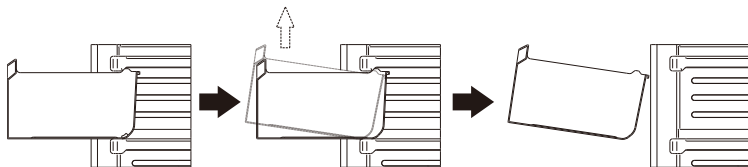

## 5.9. CONSEILS POUR LA CONGÉLATION ET LA CONSERVATION D'ALIMENTS CONGELÉS

Pour obtenir la meilleure performance, respectez les points suivants.

- La quantité maximale d'aliments pouvant être congelés en 24 heures est indiquée sur la plaque signalétique de l'appareil.
- Le temps de congélation est de 24 heures. aucun autre aliment ne doit être ajouté pendant cette période.
- Ne congelez que des aliments frais, bien nettoyés et de qualité supérieure.
- Préparez des petites portions de nourriture pour les congeler rapidement et uniformément, et pouvoir ensuite décongeler uniquement la quantité désirée.
- Enveloppez hermétiquement la nourriture dans du papier aluminium ou du film plastique.
- Ne laissez pas d'aliments frais non congelés toucher des aliments déjà congelés afin d'éviter une hausse de température de ces derniers ;
- Les aliments maigres se conservent mieux et plus longtemps que les aliments gras ; le sel réduit la durée de conservation des aliments.
- Les glaces à l'eau, si elles sont consommées immédiatement après être sorties du congélateur, peuvent provoquer des brûlures ;
- Il est important de montrer la date de congélation de chaque produit pour connaître la durée de conservation.
- Assurez-vous que les denrées alimentaires commercialement congelées ont été correctement conservées par vos détaillants.
- Faites en sorte que les aliments congelés soient transportés le plus rapidement possible du magasin d'alimentation à votre congélateur ;
- Évitez d'ouvrir la porte trop souvent et ne la laissez ouverte que lorsque c'est absolument nécessaire.
- Une fois décongelés, les aliments se détériorent rapidement et ne peuvent pas être recongelés ;
- Respectez la durée de conservation indiquée par le fabricant.
- Ne conservez pas les boissons embouteillées dans le compartiment de congélation pour éviter qu'elles n'éclatent ou ne se perdent.

## 5.10. CONSEILS POUR LA RÉFRIGÉRATION DES ALIMENTS FRAIS

Pour obtenir la meilleure performance, respectez les points suivants.

- Ne conservez pas d'aliments chauds ou de liquides en évaporation dans le réfrigérateur.
- Couvrez ou enveloppez la nourriture, surtout si elle dégage une forte odeur. Enveloppez-la dans des sacs plastique et placez-la sur la clayette en verre au-dessus du bac à légumes.
- Par sécurité, conservez-la de cette façon un ou deux jours au maximum.
- Les aliments cuits et les plats froids doivent être couverts et placés sur la clayette de votre choix.
- Les fruits et légumes doivent être soigneusement nettoyés et placés dans le bac à légumes fourni.
- Le beurre et le fromage doivent être rangés dans des récipients hermétiques spécifiques ou enveloppés dans du papier aluminium ou des sacs plastique afin d'être le moins possible en contact avec l'air.
- Les bouteilles de lait doivent être rebouchées et rangées dans le balconnet de la porte.
- Les bananes, les patates, les oignons et l'ail ne se conservent pas au réfrigérateur s'ils ne sont pas emballés.

## 6. ENTRETIEN ET NETTOYAGE

Pour des raisons d'hygiène, l'intérieur de l'appareil (y compris les accessoires intérieurs) doit être nettoyé régulièrement.



**Attention !** Débranchez toujours la fiche secteur de la prise murale avant de nettoyer.

**Important !** N'utilisez jamais de détergent, de solvants/produits abrasifs, d'objets pointus ou de brosses métalliques pour le nettoyage, car cela endommagerait la finition. N'utilisez pas d'eau pulvérisée ou de vapeur d'eau pour nettoyer l'appareil.

### 6.1. NETTOYAGE

1. Retirez tous les accessoires intérieurs (par exemple, les étagères et les tiroirs) du compartiment de l'appareil. Nettoyez-les avec de l'eau tiède et un peu de savon neutre. Rincez avec de l'eau et séchez minutieusement.
  2. Essuyez l'intérieur de l'appareil avec un chiffon humide et un peu d'eau savonneuse neutre. Essuyez avec un chiffon humide chaud, puis séchez soigneusement avant de replacer les accessoires à l'intérieur de l'appareil.
  3. Essuyez l'extérieur de l'appareil avec un chiffon doux et sec. N'utilisez jamais de solvants.
- Vérifiez régulièrement les joints de la porte et essuyez-les pour vous assurer qu'ils sont exempts de débris.
  - Dépoussiérez régulièrement l'arrière de l'appareil. Cela permettra d'améliorer le rendement de l'appareil et de réduire la consommation d'électricité.
  - Pour éviter les débordements d'eau de dégivrage dans l'appareil, nettoyez régulièrement l'orifice de vidange à l'arrière du caisson de réfrigération.

### 6.2. DÉGIVRAGE

- L'appareil est équipé d'une fonction de dégivrage automatique.
- Une épaisse couche de gel peut se former en raison des changements saisonniers. Pour dégivrer manuellement, débranchez l'appareil de l'alimentation électrique ou enlevez l'excès de givre avec un chiffon sec.
- Le dégivrage régulier contribue à réduire la consommation d'énergie de l'appareil.

### 6.3. REMPLACEMENT DE LA LAMPE

Ce produit contient une lampe. En cas de problème, contactez un technicien qualifié pour inspecter et/ou remplacer la lampe.

### 6.4. TRANSPORT



**Attention !** Ne placez pas l'appareil à l'envers ou sur le côté. Pendant le transport, l'inclinaison de l'appareil ne doit pas dépasser 45°.

- Ne soulevez pas l'appareil en le tenant par ses bords supérieurs. Tenez l'appareil par sa base ou ses côtés.
- Avant de déplacer l'appareil, retirez tous les aliments et fixez correctement les éléments.
- Utilisez du ruban adhésif pour maintenir les portes en place.
- Fixez le cordon d'alimentation sur le côté de l'appareil avec du ruban adhésif pour éviter tout dommage pendant le transport.

### 6.5. RANGEMENT

- Si l'appareil n'est pas utilisé pendant une période prolongée, débranchez-le de l'alimentation électrique, retirez tous les aliments et nettoyez l'appareil.
- Pendant le stockage, laissez la porte légèrement ouverte pour éviter la formation d'odeurs désagréables.

## 7. DÉPANNAGE



### Mise en garde !

Reportez-vous à la section Sécurité.

Si le dysfonctionnement persiste, contactez un centre de service agréé ou un spécialiste ayant une qualification similaire.

### 7.1. AUTO-DIAGNOSTIC

L'appareil dispose d'un système d'auto diagnostic permettant d'identifier un certain nombre de dysfonctionnements. Si E0, E1, E2, E3 ou E5 est affiché en haut du panneau de commande, contactez un centre de service agréé.

Problème	Cause possible	Solution envisageable
L'appareil ne fonctionne pas.	La fiche secteur n'est pas branchée ou est desserrée.	Branchez la fiche secteur.
	Fusible grillé ou défectueux.	Vérifiez le fusible et remplacez-le si nécessaire.
	Cordon ou fiche d'alimentation défectueux.	Faites vérifier et réparer par un électricien qualifié.
L'appareil congèle ou refroidit trop.	Réglages de température inadaptés	Régalez la température du congélateur/réfrigérateur à un niveau plus élevé.

<b>Problème</b>	<b>Cause possible</b>	<b>Solution envisageable</b>
L'appareil ne congèle ou refroidit pas suffisamment.	Réglages de température inadaptés	Réglez la température du congélateur/réfrigérateur à un niveau plus bas.
	Grande quantité d'aliments chauds/tièdes placés dans l'appareil	Laissez les aliments refroidir avant de les placer dans l'appareil.
	Source de chaleur placée à proximité de l'appareil	Éloignez la source de chaleur de l'appareil.
	Porte ouverte pendant une période prolongée.	Refermez la porte aussi vite que possible. Assurez-vous que la porte est correctement fermée.
Forte accumulation de givre sur le joint d'étanchéité de la porte	Le joint d'étanchéité de la porte n'est pas étanche à l'air.	Réchauffez délicatement les sections non étanches du joint d'étanchéité de porte avec un sèche-cheveux (sur un réglage chaud). En même temps, façonnez le joint d'étanchéité chauffé à la main pour qu'il puisse sceller correctement la porte.
L'appareil produit des bruits forts.	L'appareil n'est pas horizontal	Ajustez les pieds pour mettre l'appareil à l'horizontale.
	L'appareil touche le mur ou d'autres objets.	Déplacez l'appareil et laissez suffisamment d'espace libre tout autour.
	Un composant, par exemple un tuyau, à l'arrière de l'appareil est en contact avec une autre partie de l'appareil ou du mur.	Si nécessaire, courbez le composant délicatement pour qu'il ne touche plus l'appareil.
Fuite d'eau sur le sol	L'orifice d'évacuation d'eau est obstrué.	Nettoyez l'orifice de vidange à l'arrière du compartiment réfrigérateur.
Les panneaux latéraux sont chauds.	C'est un comportement normal. Il y a des pièces d'échange de chaleur sous les panneaux latéraux.	Si nécessaire, portez des gants avant de toucher les panneaux latéraux.

## 8. GARANTIES

FR

### Garanties et limites de responsabilité

Les produits sont garantis pendant une durée de 36 mois à compter de la date d'achat ou de la date de livraison au domicile du client. Selon les pays, cette garantie se compose de 24 à 36 mois de garantie légale de conformité.

Pour les pays qui ne bénéficieraient que de 24 mois de garantie légale de conformité, une garantie commerciale de 12 mois entre en vigueur à l'expiration de la première, et en complément de celle-ci.

### Modalités de Mise en oeuvre des garanties

#### Pour la garantie légale de conformité

Nous vous invitons à vous informer auprès de votre distributeur et/ou à vous référer à ses CGVs (Conditions Générales de Vente).

#### Pour la garantie commerciale

Veillez vous présenter à la réception de votre lieu d'achat avec votre preuve d'achat (par exemple, le ticket de caisse), le produit et les accessoires avec lesquels il a été livré, ainsi que son emballage d'origine, pour tous les pays autres que la France. Il est important d'avoir comme information la date d'achat, le modèle et le numéro de série ou d'IMEI (ces informations apparaissent généralement sur le produit, l'emballage ou votre preuve d'achat). Vous devez rapporter le produit avec les accessoires nécessaires à son bon fonctionnement (alimentation, adaptateur, etc.). Dans le cas où votre réclamation est couverte par la garantie, le service après-vente pourra, dans les limites de la législation locale, soit :

- Réparer ou remplacer les pièces défectueuses.
- Échanger le produit retourné avec un produit qui a au moins les mêmes fonctionnalités et qui est équivalent en termes de performance.
- Rembourser le produit au prix d'achat mentionné sur la preuve d'achat.

Les produits réparés ou remplacés peuvent inclure des composants et des équipements nouveaux et/ou reconditionnés.

### Exclusion de la garantie commerciale :

- Les dommages ou problèmes causés par une utilisation incorrecte, un accident, une altération ou un branchement électrique d'intensité ou de tension inappropriée.
- L'utilisation ou le stockage nuisible à la bonne conservation de l'appareil (oxydation, corrosion), d'utilisation d'énergie, d'emploi ou d'installation non conforme aux prescriptions du constructeur ou de négligences ou de l'utilisation de périphériques, logiciels ou consommables inadaptés.
- L'utilisation professionnelle ou collective, industrielle ou commerciale du produit.
- Les produits modifiés, ceux dont le scellé de garantie ou le numéro de série ont été endommagés, altérés, supprimés ou oxydés.
- Les batteries remplaçables et accessoires sont garantis pour une période de 6 mois.
- La défaillance de la batterie, survenue par un chargement trop long ou par le non-respect des consignes de sécurité expliquées dans la notice.
- Les dommages esthétiques, incluant les rayures, bosses ou vandalisme.
- Les dommages causés par toute intervention effectuée par une personne non-agrèée.
- Les défauts causés par une usure normale ou dus au vieillissement normal du produit : joints, filtres, accessoires, brosse et flexible d'aspirateur, lampes, lampes de rétroprojecteur, aubes de lave-linge, etc.
- Les mises à jour de logiciel, dues à un changement de paramètres réseau.
- Les dommages provenant d'éléments extérieurs à l'appareil (corps étrangers, insectes, etc.).
- Le contenu des appareils - congélateur, lave-linge...- (denrées, vêtements,...)
- Les défaillances du produit dues à l'utilisation de logiciels tiers pour modifier, changer adapter ou modifier l'existant.
- Les défaillances du produit dues à l'utilisation sans les accessoires fournis avec le produit ou homologués par le Fabricant.
- Les pièces pour l'usure normale ou dommage d'utilisation : pneu, chambre à air, frein,...

Le client doit faire son affaire personnelle de la sauvegarde régulière des données contenues sur son disque dur ou dans la mémoire interne de son appareil, et ce avant tout dépôt.

Auchan ne peut être tenu pour responsable de la perte ou de la destruction de données stockées ni des dommages aux logiciels consécutifs notamment à une restauration ou une panne.

De même, Auchan n'est pas tenu de vérifier que les cartes SIM / SD soient bien retirées des produits retournés.

Les dispositions ci-dessus ne peuvent en aucun cas réduire ou supprimer : la garantie légale visée ci-dessus, et la garantie commerciale du constructeur, si elle existe (cf. bon de garantie).

# RESUMEN DEL CONTENIDO

1. INSTRUCCIONES DE SEGURIDAD	P. 43
2. ESPECIFICACIONES TÉCNICAS	P. 47
3. DESCRIPCIÓN DEL PRODUCTO	P. 47
4. INSTALACIÓN	P. 47
5. USO	P. 53
6. MANTENIMIENTO Y LIMPIEZA	P. 58
7. SOLUCIÓN DE PROBLEMAS	P. 60
8. GARANTÍAS	P. 62

ES

## 1. INSTRUCCIONES DE SEGURIDAD

Antes de usar este producto, lea atentamente estas instrucciones y conserve el manual del usuario para futuras consultas.





1. Este aparato puede ser utilizado por niños mayores de 8 años y personas con capacidades físicas, sensoriales o mentales reducidas o sin experiencia y conocimiento si se les ha supervisado o instruido sobre el uso del artefacto de una manera segura y entienden los peligros que conlleva.
2. Los niños de 3 a 8 años pueden cargar y descargar este aparato.
3. Los niños no deben jugar con el aparato.
4. La limpieza y el mantenimiento por parte del usuario no deben ser realizados por niños sin supervisión.
5. Mantenga todo el embalaje lejos del alcance de los niños. Existe riesgo de asfixia.
6. Si va a desechar el aparato, desconecte el enchufe de la toma de corriente, corte el cable de conexión (lo más cerca posible del aparato) y retire la puerta para evitar que los niños sufran descargas eléctricas o se encierren dentro del mismo mientras juegan.
7. Si este electrodoméstico con sellos de puerta magnéticos reemplaza a un electrodoméstico antiguo que tiene un cierre de resorte (pestillo) en la puerta o la tapa, asegúrese de inutilizar el resorte antes de desechar el electrodoméstico viejo. Esto evitará que se convierta en una trampa mortal para un niño.
8. ¡ADVERTENCIA! Mantenga los orificios de ventilación (del aparato o de la estructura integrada) libres de obstáculos.
9. ¡ADVERTENCIA! No utilice aparatos mecánicos ni de otro tipo, que no sean aquellos recomendados por el fabricante, para acelerar el proceso de descongelación.
10. ¡ADVERTENCIA! No dañe el circuito refrigerante.
11. ADVERTENCIA: No utilice aparatos eléctricos dentro de los compartimentos de almacenamiento de alimentos, a no ser que se trate de aquellos recomendados por el fabricante.
12. ¡ADVERTENCIA! No toque la bombilla si ha estado encendida durante un período prolongado de tiempo porque podría estar muy caliente.
13. ¡ADVERTENCIA! Al colocar el aparato, asegúrese de que el cable de alimentación no quede atrapado ni esté dañado.



14. ¡ADVERTENCIA! No coloque varios enchufes portátiles o proveedores de energía portátiles en la parte posterior del aparato.
15. No almacene en el aparato sustancias explosivas, como latas de aerosol con propulsores inflamables.
16. El refrigerante isobutano (R-600a) se encuentra en el circuito frigorífico del aparato, un gas natural con un alto nivel de compatibilidad medioambiental, que sin embargo es inflamable.
17. Durante el transporte y la instalación del aparato, asegúrese de que ninguno de los componentes del circuito refrigerante resulte dañado.
  - Evite llamas abiertas y fuentes de ignición.
  - Ventile bien la habitación en la que se encuentra el aparato.
18. Es peligroso alterar las especificaciones o modificar este producto de cualquier forma. Cualquier daño en el cable puede causar un cortocircuito, fuego y/o descarga eléctrica.
19. Este aparato está destinado al uso doméstico y a aplicaciones similares como las siguientes:
  - cocinas de personal en tiendas, oficinas y otros entornos laborales;
  - en granjas y por parte de clientes de hoteles, moteles y otros entornos de tipo residencial;
  - entornos tipo pensión u hostel;
  - en restauración y aplicaciones similares no minoristas.
20. ¡ADVERTENCIA! Cualquier componente eléctrico (enchufe, cable de alimentación, compresor, etc.) debe ser reemplazado por un agente de servicio certificado o personal de servicio cualificado.
21. ¡ADVERTENCIA! La bombilla suministrada con este aparato es una «bombilla de lámpara de uso especial» que se puede utilizar únicamente con el aparato suministrado. Esta «lámpara de uso especial» no se puede utilizar para iluminación doméstica.
22. El cable de alimentación no debe alargarse.
23. Asegúrese de que el enchufe no esté aplastado ni dañado por la parte posterior del aparato. Un enchufe aplastado o dañado puede recalentarse y provocar un incendio.
24. Asegúrese de que puede alcanzar fácilmente el enchufe de red del aparato.
25. No tire del cable de alimentación.
26. Si la toma de corriente está suelta, no introduzca el enchufe. Existe riesgo de descarga eléctrica o incendio.
27. En caso de que el cable de alimentación esté dañado debe ser reemplazado por el fabricante, el servicio técnico autorizado u otra persona con una cualificación similar para evitar accidentes.
28. No debe poner en funcionamiento el aparato sin la lámpara.
29. Este aparato es pesado. Se debe tener cuidado al moverlo.
30. No retire ni toque elementos del compartimento del congelador si tiene las manos húmedas/mojadas, ya que esto podría causar abrasiones en la piel o quemaduras por congelación.
31. Evite la exposición prolongada del aparato a la luz solar directa.
32. No ponga objetos calientes sobre las piezas de plástico del aparato.
33. No coloque productos alimenticios directamente contra la pared trasera.
34. Los alimentos congelados no deben volverse a congelar una vez descongelados.

35. Almacene los alimentos congelados preenvasados siguiendo las instrucciones del fabricante de los alimentos congelados.
36. Se deben seguir estrictamente las recomendaciones de almacenamiento del fabricante del electrodoméstico. Consulte las instrucciones pertinentes.
37. No coloque bebidas carbonatadas o gaseosas en el compartimento del congelador, ya que crea presión en el recipiente, lo que puede hacer que explote y se dañe el aparato.
38. Los polos de hielo pueden causar quemaduras por congelación si se consumen directamente tras sacarlos del aparato.
39. Para evitar la contaminación de los alimentos, siga estas instrucciones:
  - Abrir la puerta durante periodos prolongados puede provocar un aumento sustancial de la temperatura en los compartimentos del aparato.
  - Limpie periódicamente las superficies que pueden entrar en contacto con alimentos y los sistemas de desagüe accesibles.
  - Limpie los depósitos de agua si no se han usado durante 48 horas: enjuague el sistema de agua conectado a una toma de agua si no se ha extraído agua durante 5 días.
  - Almacene la carne y el pescado crudos en recipientes apropiados en el refrigerador, de forma que no entren en contacto con otros alimentos ni goteen sobre ellos.
  - Los compartimentos para congelados de dos estrellas (si están presentes en el aparato) son adecuados para almacenar alimentos precongelados, almacenar o hacer helados y hacer cubitos de hielo.
  - Los compartimentos de una, dos y tres estrellas (si están presentes en el aparato) no son adecuados para la congelación de alimentos frescos.
  - Si el refrigerador se deja vacío durante mucho tiempo, apáguelo, desescárchelo, límpielo, séquelo y deje la puerta abierta para impedir que aparezca moho en el interior del aparato.
40. Antes del mantenimiento, apague el aparato y desconecte el enchufe de la toma de corriente.
41. No limpie el aparato con objetos metálicos.
42. No utilice objetos afilados para quitar la escarcha del aparato. Utilice un raspador de plástico.
43. Examine regularmente el desagüe del frigorífico para ver si hay agua descongelada. Si es necesario, limpie el desagüe. Si el desagüe está bloqueado, el agua se acumulará en la parte inferior del aparato.
44. Desembale el aparato y compruebe si presenta daños. No conecte el aparato si está dañado. Informe de inmediato sobre los posibles daños al lugar donde lo compró. Conserve el embalaje en caso de que necesite devolver el aparato.
45. Se recomienda esperar al menos cuatro horas antes de conectar el aparato para permitir que el aceite regrese al compresor.
46. Debe existir una circulación de aire adecuada alrededor del aparato. De lo contrario, podría producirse un sobrecalentamiento. Para lograr una ventilación suficiente, siga las instrucciones de instalación.
47. Siempre que sea posible, los espaciadores del producto deben estar contra una pared para evitar que se toquen o se agarren partes calientes (compresor, condensador) y evitar posibles quemaduras.
48. El aparato no debe colocarse cerca de radiadores ni fogones.

- 49. Asegúrese de que el enchufe sea accesible después de la instalación del aparato.
- 50. Cualquier trabajo eléctrico necesario para realizar el mantenimiento del aparato debe ser realizado por un electricista cualificado o una persona competente.
- 51. Este producto debe ser reparado por un centro de servicio autorizado y solo deben usarse repuestos originales.
- 52. No introduzca comida caliente en el aparato.
- 53. No coloque los alimentos muy juntos, ya que esto evita que el aire circule.
- 54. Asegúrese de que los alimentos no toquen la parte posterior de los compartimentos.
- 55. Si se corta la electricidad, no abra la(s) puerta(s).
- 56. No abra la(s) puerta(s) con frecuencia.
- 57. No deje la(s) puerta(s) abiertas durante demasiado tiempo.
- 58. No configure el termostato a una temperatura excesivamente fría.
- 59. Todos los accesorios, como cajones o baldas, deben mantenerse en su lugar para reducir el consumo de energía.
- 60. Antes de desechar el aparato, recuerde
  - Desconecte el enchufe de alimentación de la toma de corriente.
  - Corte el cable de red y deséchelo.

	<p>Este aparato no contiene gases que puedan dañar la capa de ozono, ni en su circuito refrigerante ni en los materiales aislantes. El aparato no debe desecharse junto con los desechos ni la basura urbanas. La espuma aislante contiene gas inflamable. El aparato debe desecharse de acuerdo con las normas locales. Evite dañar la unidad de refrigeración, especialmente el intercambiador de calor.</p>
	<p>Los materiales con el símbolo son reciclables. Deseche el embalaje en contenedores de recogida adecuados para reciclarlo.</p>
	<p>La marca que aparece en este dispositivo (símbolo de un contenedor tachado) cumple con la Directiva Europea 2012/19/UE relativa a "equipos eléctricos y electrónicos usados". Dicha marca significa que este equipo, al final de su vida útil, no se debe desechar con otros residuos domésticos. El usuario debe entregarlo a algún agente de recogida de equipos electrónicos y eléctricos usados. Los agentes de recogida, incluidos los puntos de recogida locales, comercios y autoridades locales, crean un sistema adecuado para la recogida de equipos. La recogida adecuada de los equipos electrónicos y eléctricos usados ayuda a evitar efectos nocivos en la salud humana y en el medio ambiente, derivados de componentes peligrosos, así como de un almacenamiento o tratamiento inadecuado de este equipo.</p>
	<p>¡ADVERTENCIA! Durante el uso, el mantenimiento y la eliminación del aparato, preste atención al símbolo similar al que se muestra a la izquierda. Este símbolo se encuentra en la parte trasera del aparato (panel trasero o compresor) y con fondo amarillo, naranja o rojo. Este símbolo advierte del riesgo de incendio. Hay materiales inflamables en las tuberías de refrigerante y el compresor. Manténgase alejado del fuego durante el uso, el servicio y la eliminación.</p>

## 2. ESPECIFICACIONES TÉCNICAS

Voltaje nominal	220 - 240 V~
Frecuencia nominal	50 Hz
Corriente nominal	1,3 A
Potencia de entrada de enfriamiento	140 W
Potencia de descongelación	160 W
Consumo energético	199 kWh/año
Volumen total	323 L
Volumen del compartimento congelador	104 L
Volumen del compartimento de alimentos frescos	219 L
Clasificación climática	SN, N, ST, T
Clasificación de protección contra descargas eléctricas.	Clase I
Refrigerante y cantidad inyectada	R600a / 52 g
Agente espumante	Ciclopentano
Peso neto	66 kg

## 3. DESCRIPCIÓN DEL PRODUCTO

### 3.1. DESCRIPCIÓN DEL PRODUCTO

- |                                   |                                     |
|-----------------------------------|-------------------------------------|
| 1. Balcones de frigorífico        | 5. Cajón para verduras              |
| 2. Pie nivelador                  | 6. Cubierta del cajón para verduras |
| 3. Cajones del congelador         | 7. Estantes de frigorífico          |
| 4. Cajón convertible para frescos |                                     |

### 3.2. PANEL DE CONTROL

- |  |  |
|--|--|
| 1. Ajuste de la temperatura del refrigerador | 5. Botón de temperatura del refrigerador |
| 2. Ajuste de la temperatura del congelador   | 6. Botón de temperatura del congelador   |
| 3. Indicador de modo vacaciones              | 7. Botón de selección de modo            |
| 4. Indicador de bloqueo                      | 8. Indicador del modo Super              |
|  | 9. Indicador del modo ECO                |

## 4. INSTALACIÓN



### ¡Advertencia!

Desconecte el aparato de la toma de corriente de la pared antes de instalarlo.

#### 4.1. DESEMBALAJE

Después de desembalar el aparato, compruebe que esté completo y que no esté dañado. Si el pedido está dañado o incompleto, póngase en contacto con nuestro servicio de posventa.

#### 4.2. COLOCACIÓN

ES

Instale el aparato en un lugar donde la temperatura ambiente corresponda a la clase climática que se indica en la placa de características del aparato. Esto asegura el correcto funcionamiento del aparato.

- «SN» indica que este aparato de refrigeración ha sido diseñado para usarse a temperaturas ambiente de entre 10 °C y 32 °C.
- «N» indica que este aparato de refrigeración ha sido diseñado para usarse a temperaturas ambiente de entre 16 °C y 32 °C.
- «ST» indica que este aparato de refrigeración ha sido diseñado para usarse a temperaturas ambiente de entre 16 °C y 38 °C.
- «T» indica que este aparato de refrigeración ha sido diseñado para usarse a temperaturas ambiente de entre 16 °C y 43 °C.

**Observación:** Cuando funcione en un entorno diferente al tipo de clima especificado (es decir, rebasando el rango de temperatura ambiente nominal), es posible que el aparato no pueda mantener las temperaturas del compartimento deseadas.

#### 4.3. SELECCIÓN DE UNA UBICACIÓN ADECUADA



##### ¡Advertencia!

Debe ser posible desconectar el aparato de la red eléctrica.

Por lo tanto, el enchufe debe ser fácilmente accesible después de la instalación.

- Seleccione una ubicación sin exposición directa a la luz solar.
- Seleccione una ubicación con suficiente espacio para que las puertas del refrigerador se abran fácilmente.
- Seleccione una ubicación con superficie nivelada (o casi nivelada).
- Deje suficiente espacio para instalar el refrigerador en una superficie plana.
- Deje espacio libre a la derecha, izquierda, atrás y arriba al instalarlo. Esto ayudará a reducir el consumo de energía y a mantener sus facturas de energía más bajas.
- Mantenga un espacio de al menos 50 mm en ambos lados y en la parte posterior.
- El aparato debe instalarse lejos de fuentes de calor como radiadores, calderas, luz solar directa, etc.
- Asegúrese de que el aire pueda circular libremente por la parte posterior de la unidad.
- Para garantizar un rendimiento óptimo, si el aparato se coloca debajo de una unidad de pared, la distancia entre la parte superior del armario y la unidad de pared debe ser de al menos 50 cm. Sin embargo, se recomienda no colocar el aparato debajo de unidades de pared.
- Se puede asegurar una nivelación correcta con uno o más pies ajustables en la base del armario.
- Este aparato de refrigeración no está diseñado para usarse como aparato integrado.

## Requerimiento de espacio

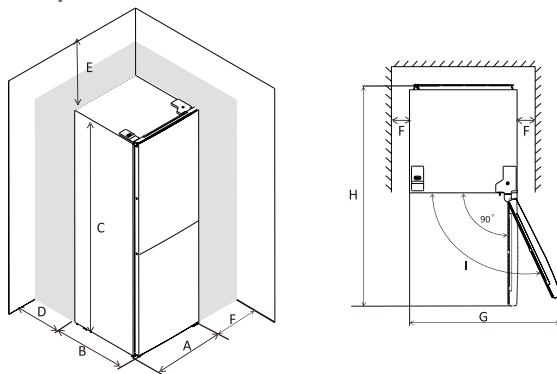

La unidad de todas las longitudes que se muestran a continuación es mm.

A	B	C	D	E	F	G	H	I
600	685	1850	min=50	min=50	min=50	1200	1285	135°

## 4.4. NIVELACIÓN DEL APARATO

Si el electrodoméstico se inclina de alguna manera, ajuste las dos patas niveladoras en la parte delantera del electrodoméstico.

**Observación:** si el aparato no está nivelado, la puerta y la junta de la puerta no se cerrarán correctamente.

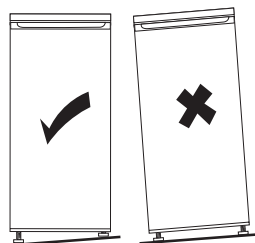

## 4.5. CONEXIÓN ELÉCTRICA

- Antes de enchufar el aparato, asegúrese de que la tensión y la frecuencia que se indican en la placa de características corresponden al suministro eléctrico del hogar.
- El aparato debe estar conectado a tierra. El enchufe del cable de alimentación incluye un contacto para este propósito. Si el enchufe de la fuente de alimentación doméstica no está conectado a tierra, conecte el aparato a tierra de forma independiente de acuerdo con las normativas actuales, consultando con un electricista cualificado.
- El fabricante no se hace responsable si no se llevan a cabo las precauciones de seguridad anteriores. Este aparato cumple con la normativa de la CEE

## 4.6. INVERTIR LA DIRECCIÓN DE GIRO DE LA PUERTA

Si necesita invertir la dirección de giro de las puertas del electrodoméstico, siga los siguientes pasos y pautas.

- Asegúrese de que el aparato esté desconectado y vacío.

- No coloque el aparato de forma plana ya que esto puede dañar el sistema de refrigeración.
- Se recomienda que el montaje lo realicen dos personas.

Antes de invertir la dirección de giro de las puertas, prepare las siguientes herramientas y componentes:

1. Destornillador de cabeza plana x 1
2. Destornillador Philips x 1
3. Llave inglesa x 1
4. Los siguientes componentes está incluidos en la bolsa de accesorios.

		
Cubierta de bisagra izquierda x 1	Cierrapuertas izquierdo para la puerta superior x 1	Cierrapuertas izquierdo para la puerta inferior x 1

**Paso 1:**

Desenrosque la cubierta de la bisagra superior y desconecte los conectores del interruptor de la puerta y el arnés.

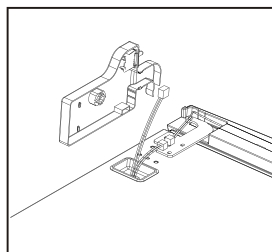
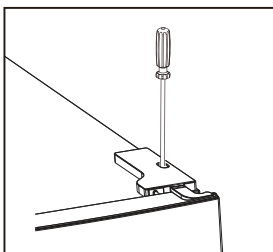

**Paso 2:**

Desatornille la bisagra superior.

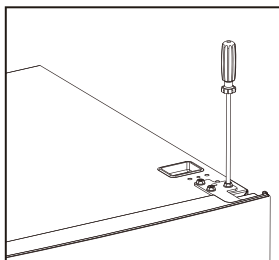

**Paso 3:**

Retire el pasador de la bisagra superior con una llave y voltee la bisagra superior. A continuación, vuelva a colocar el pasador en la bisagra superior.

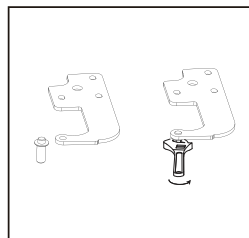
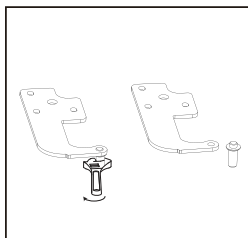

**Paso 4:**

Mueva el interruptor de la puerta de la cubierta de la bisagra derecha a la cubierta de la bisagra izquierda provista en la bolsa de accesorios.

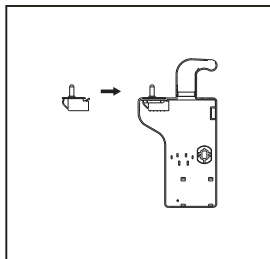
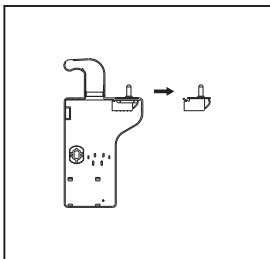

**Paso 5:**

Separe la cubierta de la parte superior de la puerta superior, mueva el arnés del lado derecho al lado izquierdo y, a continuación, vuelva a colocar la cubierta.

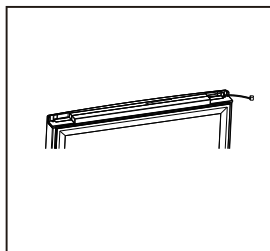
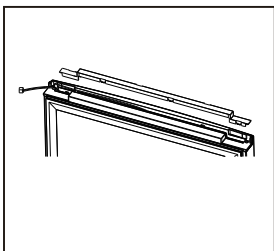

**Paso 6:**

Mueva la tapa del orificio izquierdo al lado derecho.

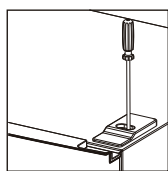
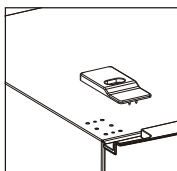
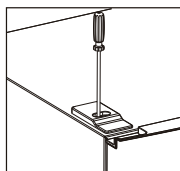

**Paso 7:**

Retire la puerta superior. Quite los tornillos de la bisagra central con un destornillador Philips y, a continuación, quite la puerta inferior.

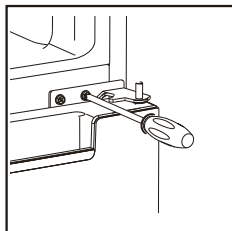

**Paso 8:**

Mueva las cubiertas del orificio de la bisagra del lado izquierdo al lado derecho.

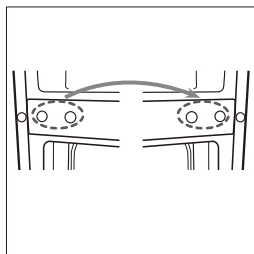



**Paso 9:**

Desatornille la bisagra inferior. A continuación, retire las patas ajustables de ambos lados.

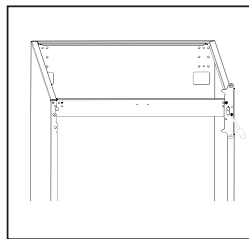
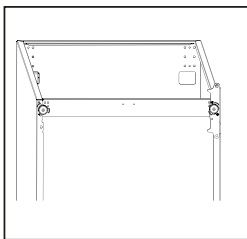

ES

**Paso 10:**

Desenrosque y retire el pasador de la bisagra inferior, gire la bisagra inferior y vuelva a colocar el pasador.

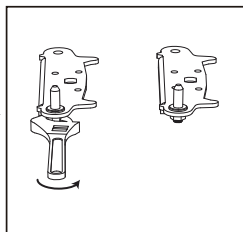
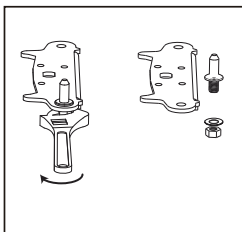
**Paso 11:**

Vuelva a colocar la bisagra inferior con el pasador hacia el lado izquierdo. A continuación, vuelva a colocar ambas patas ajustables.

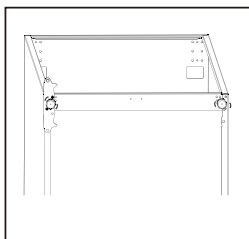
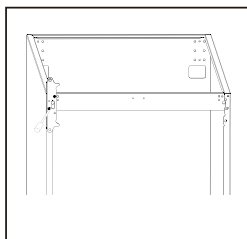
**Paso 12:**

Retire los cierres auxiliares de la parte inferior de las puertas superior e inferior. A continuación, instale los nuevos cierres auxiliares incluidos en la bolsa de accesorios en el lado izquierdo de las puertas.

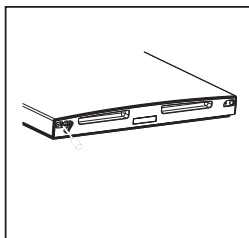
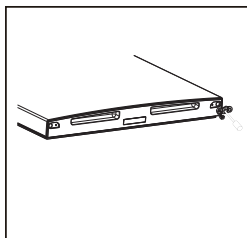
**Paso 13:**

Retire las juntas de las puertas superior e inferior, gírelas y vuelva a instalarlas.

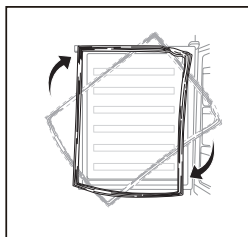

**Paso 14:**

Vuelva a instalar la puerta inferior. Ajuste y fije la bisagra central en el armario.

**Observación:** Asegúrese de alinear la puerta con el armario para que la junta pueda sellar el armario firmemente.

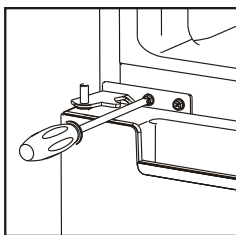
**Paso 15:**

Vuelva a colocar la puerta superior. A continuación, conecte la puerta con el armario fijando firmemente la bisagra superior.

**Observación:** Asegúrese de alinear la puerta con el armario para que la junta pueda sellar el armario firmemente.

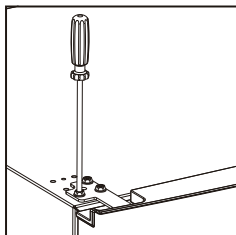
**Paso 16:**

Vuelva a conectar los conectores del interruptor de la puerta y el arnés. A continuación, vuelva a colocar la cubierta de la bisagra superior y apriete el tornillo.

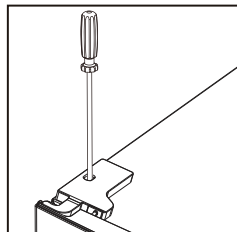
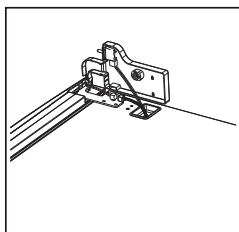

## 5. USO

### 5.1. ANTES DE UTILIZAR POR PRIMERA VEZ

Antes de utilizar el aparato por primera vez, lave el interior y todos los accesorios internos con agua templada y un poco de jabón neutro para eliminar el olor típico de un producto nuevo y, a continuación, séquelos completamente.

**¡Importante!**

- No utilice detergentes ni polvos abrasivos, ya que dañarán el acabado.
- Después del transporte, desembalaje e instalación, deje que el aparato descanse al menos 4 horas en posición vertical antes de conectarlo a la fuente de alimentación.
- Deje que el aparato funcione durante al menos 2 horas antes de introducir alimentos frescos o congelados.

### 5.2. USO DEL PANEL DE CONTROL

**Indicaciones generales**

- Después de enchufar el electrodoméstico, todo el panel de control se iluminará y el electrodoméstico comenzará a funcionar con la configuración predeterminada o la última utilizada. Además, la temperatura predeterminada o la que se utilizó por última vez en el refrigerador y el congelador se muestran en el panel de control. Tres segundos después, el panel de control se puede utilizar.

- Antes de usar el panel de control, asegúrese de que esté desbloqueado.
- Escuchará un pitido cuando toque cualquier botón.
- Si toca cualquier botón cuando el panel de control está bloqueado, el indicador de bloqueo parpadeará durante 3 segundos para indicar que el panel de control está bloqueado.
- Si no toca ningún botón, todo el panel de control se apagará en 90 segundos.
- Todo el panel de control se iluminará de nuevo una vez que se abra la puerta superior o toque cualquier botón.
- Si la puerta del refrigerador se mantiene abierta durante más de 60 segundos, se activará la alarma de apertura de la puerta. Debe cerrar la puerta abierta para detener la alarma.

### Desbloqueo y bloqueo del panel de control

- El indicador de bloqueo está encendido cuando el panel de control está bloqueado y está apagado cuando el panel de control está desbloqueado.
- Puede cambiar la configuración solo cuando el panel de control está desbloqueado.
- Mantenga pulsado el botón Modo durante 3 segundos para desbloquear o bloquear el panel de control.
- Si no toca ningún botón, el panel de control se bloqueará automáticamente en 20 segundos.

### Cambiar el modo de funcionamiento

El aparato dispone de 4 modos de funcionamiento: ECO, Vacaciones, Super y Usuario. Los 3 primeros modos se indican mediante sus correspondientes indicadores LED.

- Para poner el aparato en modo ECO/Vacaciones/Super, pulse el botón Modo una o varias veces hasta que el indicador del modo deseado comience a parpadear. Cinco segundos después, el indicador se encenderá de manera constante y se activará el modo de trabajo correspondiente.
- Para poner el aparato en modo Usuario, toque el botón Modo una o varias veces hasta que los 3 indicadores de modo se apaguen. Este modo de trabajo se activará inmediatamente.

#### 1. Modo ECO

- No puede ajustar ni la temperatura del refrigerador ni la del congelador.
- Su electrodoméstico establece automáticamente la temperatura del refrigerador y del congelador a 5 °C y -18 °C respectivamente.
- Si toca el botón de temperatura del refrigerador o del congelador, el indicador del modo ECO parpadeará durante 3 segundos para indicar que este botón está desactivado.

#### 2. Modo vacaciones

- Puede ajustar la temperatura del congelador, pero no la del refrigerador.
- Su electrodoméstico ajusta automáticamente la temperatura del refrigerador a 17 °C.
- Si toca el botón de temperatura del refrigerador, el indicador del modo de vacaciones parpadeará durante 3 segundos para indicar que este botón está desactivado.

#### 3. Modo Super

- Puede ajustar la temperatura del refrigerador, pero no la del congelador.
- Su electrodoméstico ajusta automáticamente la temperatura del congelador a -25 °C.
- Si toca el botón de temperatura del congelador, el indicador del modo Super parpadeará durante 3 segundos para indicar que este botón está desactivado.
- **Consejo:** Si necesita congelar muchos alimentos a la vez, le recomendamos que ponga el electrodoméstico en modo Super 24 horas antes.
- **¡Advertencia!** En este modo de funcionamiento, el aparato seguirá funcionando y su nivel de ruido será ligeramente superior al de otros modos de funcionamiento.

#### 4. Modo Usuario

- Puede ajustar tanto la temperatura del refrigerador como la del congelador.

##### Ajuste de la temperatura del refrigerador

Puede ajustar la temperatura del refrigerador solo cuando el electrodoméstico está en modo Usuario o Super. Para ajustar la temperatura del refrigerador, toque el botón de temperatura del refrigerador para alternar entre las temperaturas disponibles (de 2 a 8 °C) hasta que aparezca la temperatura deseada para el refrigerador. La temperatura del refrigerador establecida dejará de parpadear y se activará en 5 segundos.

##### Ajuste de la temperatura del congelador

Puede ajustar la temperatura del congelador solo cuando el electrodoméstico está en modo Usuario o Vacaciones. Para ajustar la temperatura del congelador, toque el botón Temperatura del congelador para alternar entre las temperaturas disponibles (-14 a -22 °C) hasta que aparezca la temperatura del congelador que prefiera. La temperatura configurada del congelador dejará de parpadear y se activará en 5 segundos.

**Consejo:** Le recomendamos que configure la temperatura del refrigerador y la del congelador a 4 °C y -18 °C respectivamente, independientemente de la temperatura ambiente.

### 5.3. USO DEL CAJÓN CONVERTIBLE PARA FRESCOS

El compartimento del refrigerador viene con un cajón convertible para frescos en la parte inferior. Puede ajustar por separado la temperatura de este cajón utilizando el Fresh Converter para adaptarlo a diferentes tipos de alimentos.



- Para bajar la temperatura de este cajón, pulse la perilla del Fresh Converter hacia arriba.
- Cuando la perilla se coloca en la posición inferior, las funciones del cajón convertible para frescos como el cajón para la verdura mantiene una temperatura y humedad adecuadas para frutas y verduras.
- Cuando la perilla está en la posición más alta, el cajón convertible para frescos es apto para almacenamiento a corto plazo de alimentos frescos como pescado y carne. La comida en el cajón se mantendrá muy fría pero descongelada para mantener su frescura mientras espera el momento para ser cocinada.
- **Consejos:** Si almacena pescado o carne en el cajón convertible para frescos, le recomendamos que ajuste la temperatura del refrigerador a menos de 4 °C. Además, guarde su comida en el cajón durante 3 días como máximo para garantizar la máxima frescura.

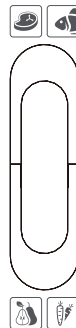

#### 5.4. COLOCACIÓN DE LA COMIDA

Coloque diferentes tipos de alimentos en diferentes lugares de acuerdo con la tabla a continuación.

Colocación	Temperatura	Tipos de alimentos	Tiempo de almacenamiento
Balcones de frigorífico	4 - 6 °C	- Alimentos con conservantes naturales, tales como mermeladas, zumos, bebidas y condimentos. - No almacene alimentos perecederos.	3 días
Cajón para verduras (cajón para ensaladas)	3 - 5 °C	- Frutas, hierbas y verduras - No almacene plátanos, cebollas, patatas ni ajo.	1 semana
Estante del refrigerador - medio	3 - 5 °C	Productos lácteos, huevos	1 semana
Estante del refrigerador - superior	3 - 5 °C	Alimentos que no necesitan ser cocinados, como alimentos precocinados, charcutería y restos de comida preparada.	1 semana
Cajones del congelador	-18 °C	- Alimentos para almacenamiento a largo plazo. - Cajón/estante inferior para carne, ave o pescado crudos. - Cajón/estante intermedio para verduras o patatas congeladas. - Cajón/estante superior para helado, fruta congelada y productos horneados congelados.	1 a 18 meses

#### 5.5. CONGELAR ALIMENTOS FRESCOS

- El compartimento del congelador es adecuado para congelar alimentos frescos y almacenar alimentos congelados y ultracongelados durante mucho tiempo.
- Coloque los alimentos frescos que desee congelar en el congelador.
- La cantidad máxima de alimentos que se puede congelar en 24 horas se especifica en la placa de características del aparato.
- El proceso de congelación dura 24 horas. Durante este período, no introduzca otros alimentos para congelar.

#### 5.6. ALMACENAR ALIMENTOS CONGELADOS

Cuando se utiliza el producto por primera vez o después de no utilizarlo durante un largo periodo de tiempo, deje funcionar el aparato al menos durante 2 horas en la configuración más alta antes de colocar los alimentos en el compartimento.

**ADVERTENCIA:** En caso de descongelación accidental, por ejemplo, si la energía ha estado apagada por más tiempo que el tiempo de aumento de temperatura que se muestra en la placa de características del aparato, los alimentos descongelados deberán consumirse rápidamente o deberán ser cocinados inmediatamente antes de volver a congelarlos (una vez cocinados).

## 5.7. DESCONGELAR ALIMENTOS

Los alimentos congelados o ultracongelados se pueden descongelar en el compartimiento del frigorífico o a temperatura ambiente antes de utilizarlos, dependiendo del tiempo disponible para esta operación. Incluso se pueden cocinar pequeños trozos congelados directamente del congelador. En este caso, la cocción llevará más tiempo. Siga las instrucciones del fabricante del alimento que figuran en el envase.

**ADVERTENCIA:** Los alimentos descongelados no pueden volver a congelarse. Deben consumirse rápidamente.

## 5.8. EXTRACCIÓN/REUBICACIÓN DE LOS ACCESORIOS

### Reposicionamiento de los estantes

Las paredes del compartimento refrigerador están equipadas con una serie de guías para poder reposicionar los estantes como se desee.

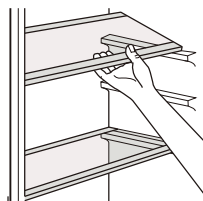

### Quitar las baldas del refrigerador

Los balcones de la nevera se pueden quitar para limpiarlos. Para retirar una balda del refrigerador, tire de él gradualmente en la dirección de las flechas que se muestran hasta que se suelte. Después de limpiarla, vuelva a colocarla.

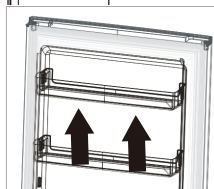

### Quitar el cajón inferior

1. Saque el cajón hasta la posición de tope.
2. Levante el frente del cajón.
3. Saque el cajón.

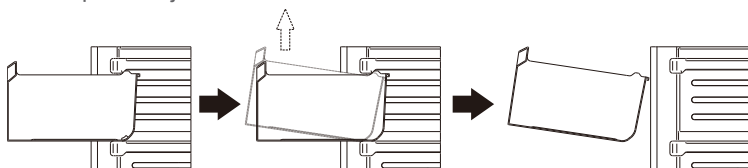

## 5.9. CONSEJOS PARA CONGELAR Y ALMACENAR ALIMENTOS CONGELADOS

Para obtener el mejor rendimiento, tenga en cuenta lo siguiente.

- La cantidad máxima de alimentos que se puede congelar en 24 horas se muestra en la placa de características del aparato.
- El proceso de congelación dura 24 horas. No se deben introducir más alimentos durante este período.
- Congelar únicamente alimentos de primera calidad, frescos y completamente limpios.

- Preparar los alimentos en pequeñas porciones para permitir que se congelen rápida y totalmente, y para que posteriormente sea posible descongelar solo la cantidad necesaria.
- Envuelva la comida en papel de aluminio o polietileno y asegúrese de que los paquetes sean herméticos.
- No permita que los alimentos frescos y no congelados toquen los alimentos que ya están congelados, evitando así un aumento de la temperatura de estos últimos;
- Los alimentos magros se almacenan mejor y durante más tiempo que los grasos; la sal reduce el periodo de conservación de los alimentos.
- Los cubitos de hielo pueden causar quemaduras en la piel si se consumen inmediatamente después de sacarlos del compartimento del congelador;
- Se recomienda indicar la fecha de congelación de cada paquete individual para que pueda saber del tiempo de almacenamiento.
- Asegúrese de que el minorista haya almacenado adecuadamente los alimentos congelados comercialmente.
- Asegúrese de que los alimentos congelados se transporten de la tienda de alimentos al congelador en el menor tiempo posible;
- No abra la puerta con frecuencia ni la deje abierta más de lo necesario.
- Una vez descongelados, los alimentos se deterioran rápidamente y no se pueden volver a congelar;
- No exceda el período de almacenamiento indicado por el fabricante de los alimentos.
- No almacene bebida embotellada en el compartimento del congelador para evitar explosiones y otros daños.

#### 5.10. CONSEJOS PARA LA REFRIGERACIÓN DE ALIMENTOS FRESCOS

Para obtener el mejor rendimiento, tenga en cuenta lo siguiente.

- No almacene alimentos calientes o líquidos que se evaporen en el frigorífico.
- Cubrir o envolver la comida, especialmente si tiene un sabor fuerte. Envolver en bolsas de polietileno y colóquelas en los estantes de vidrio sobre el cajón de verduras.
- Por seguridad, almacenar alimentos así solo uno o dos días como máximo.
- Los alimentos cocinados, los platos fríos deben cubrirse y pueden colocarse en cualquier estante.
- Las frutas y verduras deben limpiarse perfectamente y colocarse en el cajón especial (cajón para verduras) provisto.
- La mantequilla y el queso deben colocarse en recipientes herméticos especiales o envolverse en papel de aluminio o bolsas de polietileno para evitar que penetre aire.
- Las botellas de leche deben tener una tapa y deben guardarse en los estantes de las puertas.
- Los plátanos, las patatas, las cebollas y el ajo no deben guardarse en el frigorífico si no están envasados.

## 6. MANTENIMIENTO Y LIMPIEZA

Por razones de higiene, se debe limpiar de forma regular el interior del aparato, incluidos los accesorios interiores.



**¡Precaución!** Desenchufe siempre el aparato antes de limpiarlo.

**¡Importante!** Nunca use detergente, disolventes/productos abrasivos, objetos afilados ni cepillos de alambre para la limpieza, ya que esto dañaría el acabado. No utilice agua pulverizada ni vapor para limpiar el aparato.

## 6.1. LIMPIEZA

1. Retire todos los accesorios interiores (como estantes y cajones) del compartimiento del aparato. Límpielos con agua tibia y un poco de jabón neutro. Enjuague con agua y seque con cuidado.
2. Limpie el interior del aparato con un paño húmedo y un poco de agua con jabón neutro. Limpie con un paño húmedo templado y luego séquelo totalmente antes de volver a colocar los accesorios dentro del aparato.
3. Limpie el exterior del aparato con un paño seco suave. Nunca utilice disolventes.
  - Revise regularmente los sellos de la puerta y límpielos para asegurarse de que no tengan residuos.
  - Quite el polvo de la parte trasera del aparato regularmente. Esto mejorará el rendimiento del dispositivo y ahorrará en el consumo de electricidad.
  - Para evitar que el agua descongelada se desborde en el aparato, limpie periódicamente el orificio de drenaje de la parte posterior del compartimiento del aparato.

## 6.2. DESCONGELACIÓN

- El aparato está equipado con una función de eliminación de escarcha/descongelación automática.
- Debido a los cambios de estación, puede formarse una capa gruesa de escarcha. Para descongelar manualmente, desenchufe el aparato de la fuente de alimentación, luego elimine el exceso de escarcha con un paño seco.
- Eliminar la escarcha ayuda a reducir el consumo de energía del aparato.

## 6.3. SUSTITUCIÓN DE LA LÁMPARA

Este producto contiene una lámpara. Si se produjera una avería, contacte con un técnico cualificado para que inspeccione y/o sustituya la lámpara.

## 6.4. TRANSPORTE



**¡Precaución!** No coloque el aparato boca abajo ni de lado. Durante el transporte, la inclinación del aparato no debe superar los 45°.

- No eleve el aparato sujetando los bordes superiores del aparato. Sujete el aparato por su base o por sus laterales.
- Antes de mover el aparato, retire de él todos los alimentos y sujete todos los componentes adecuadamente.
- Ponga cinta adhesiva para sujetarlos.
- Pegue con cinta adhesiva el cable de alimentación al lateral del aparato para evitar daños durante el transporte.

## 6.5. ALMACENAMIENTO

- Si el aparato no se utiliza durante un período prolongado, desenchúfelo de la fuente de alimentación, retire todos los alimentos y limpie el aparato.
- Durante el almacenamiento, deje la puerta abierta para impedir la formación de olores desagradables.



## 7. SOLUCIÓN DE PROBLEMAS



### ¡Advertencia!

Consulte la sección de Seguridad.

Si el mal funcionamiento persiste, póngase en contacto con un centro de servicio autorizado o un especialista cualificado.

ES

### 7.1. AUTO DIAGNÓSTICO

El aparato tiene un sistema de autodiagnóstico para identificar una serie de fallos de funcionamiento. Si aparece E0, E1, E2, E3 o E5 en la parte superior del panel de control, contacte con un centro de servicio autorizado.

Problema	Posible causa	Posible solución
El aparato no funciona.	El enchufe de red no está conectado o está suelto.	Conecte la toma de red.
	Fusible fundido o defectuoso.	Compruebe el fusible y cámbielo si fuera necesario.
	Cable de alimentación o enchufe defectuoso.	Debe ser comprobado y reparado por un electricista cualificado.
El aparato congela o enfría demasiado.	Ajustes de temperatura inadecuados	Ajuste una temperatura del congelador/refrigerador más alta.
El aparato no congela ni enfría lo suficiente.	Ajustes de temperatura inadecuados	Reduzca la temperatura del congelador/refrigerador.
	Grandes cantidades de alimentos calientes/ templados colocados en el aparato	Deje que se enfríen los alimentos antes de meterlos en el aparato.
	Fuente de calor situada cerca del aparato	Aleje la fuente de calor del aparato.
	Puerta abierta durante un largo periodo de tiempo.	Cierre la puerta lo antes posible. Asegúrese de que la puerta está correctamente cerrada.
Gran acumulación de escarcha en la junta de la puerta	El sello de la puerta no es hermético.	Caliente con cuidado las secciones con fugas del sello de la puerta con un secador de pelo (en modo frío). Al mismo tiempo, dé forma a la junta de la puerta calentándola a mano de modo que se asiente correctamente.

<b>Problema</b>	<b>Posible causa</b>	<b>Posible solución</b>
El aparato emite ruidos fuertes.	El aparato no está nivelado	Ajuste los pies para nivelar el aparato.
	El aparato está tocando la pared u otros objetos.	Mueva el aparato y deje suficiente espacio libre a su alrededor.
	Una pieza, p. ej. un tubo, en la parte trasera del aparato, toca otra parte del aparato o la pared.	Si es necesario, doble con cuidado la pieza para que no estorbe.
Agua en el suelo	El orificio de drenaje de agua está bloqueado.	Limpie el orificio de drenaje en la parte posterior del compartimiento del refrigerador.
Los paneles laterales están calientes.	Este comportamiento es normal. Hay piezas de intercambio de calor debajo de los paneles laterales.	Use guantes antes de tocar los paneles laterales si es necesario.

## 8. GARANTÍAS

### Garantías y límites de responsabilidad

Los productos están garantizados durante 36 meses a partir de la fecha de compra o de entrega en el domicilio del cliente. Dependiendo del país, esta garantía consiste en 24 a 36 meses de garantía legal de conformidad. Para los países que gozan de una garantía legal de conformidad de 24 meses, al expirar esta garantía entra en vigor una garantía comercial complementaria de 12 meses.

ES

### Modalidades de aplicación de las garantías

#### Para la garantía legal de conformidad

Le invitamos a solicitar más información a su distribuidor y/o a consultar sus CGV (Condiciones Generales de Venta).

#### Para la garantía comercial

Para todos los países excepto Francia, le invitamos a devolver el producto a la recepción del lugar de venta con el resguardo de la compra (como el recibo), el producto y los accesorios suministrados con su embalaje original.

Es importante indicar la fecha de compra, el modelo y el número de serie o MEI (por lo general, esta información aparece en el producto, el embalaje o el resguardo de la compra). Debe devolver el producto con los accesorios necesarios para su correcto funcionamiento (alimentación, adaptador, etc.). En el caso de que la garantía cubra su reclamación, el servicio posventa podrá, dentro de los límites de la legislación local, sea:

- Reparar o reemplazar las piezas defectuosas.
- Cambiar el producto devuelto por uno que tenga, al menos, las mismas funciones y que sea equivalente en cuanto a sus prestaciones.
- Reembolsar el producto al precio de compra mencionado en el resguardo de la compra.

Los productos reparados o sustituidos pueden incluir componentes y equipos nuevos y/o reacondicionados.

### Exclusiones de la garantía comercial:

- Los daños o problemas causados por una utilización incorrecta, un accidente, una alteración o conexión eléctrica de intensidad o tensión inadecuada.
- El uso o almacenamiento perjudicial para la buena conservación del aparato (oxidación, corrosión), uso de energía, empleo o instalación no conforme a las instrucciones del fabricante o negligencia o uso de periféricos, softwares o consumibles inadecuados.
- Uso profesional o colectivo, industrial o comercial del producto.
- Los productos modificados, aquellos cuyo precinto de garantía o número de serie hayan sido dañados, alterados, eliminados o estén oxidados.
- Las baterías reemplazables y los accesorios están garantizados por un período de 6 meses.
- El fallo de la batería debido a una carga demasiado prolongada o por no respetar las instrucciones de seguridad explicadas en el manual.
- Los daños estéticos, como los arañazos, abolladuras o deterioros de cualquier otro tipo.
- Los daños causados por cualquier intervención que efectúe una persona no autorizada.
- Los fallos provocados por un desgaste normal o que se deban al envejecimiento normal del producto: Juntas, filtros, accesorios, cepillo y manguera de aspiradora, lámparas, bombillas de retroproyector, agitadores de lavadora, etc.
- Las actualizaciones del software que se deban a un cambio de parámetros de red.
- Los daños causados por elementos externos al aparato (cuerpos extraños, insectos, etc.).
- El contenido de los aparatos - congelador, lavadora, etc.- (comida, ropa, etc.)
- Los fallos del producto que se deban al uso de softwares de terceros para cambiar, adaptar o modificar el existente.
- Los fallos del producto que se deban a su uso sin los accesorios incluidos con el producto o autorizados por el fabricante.
- Las piezas debido al desgaste normal o daños por el uso: neumático, cámara de aire, freno, etc.

El cliente es responsable de hacer regularmente una copia de seguridad de los datos contenidos en su disco duro o en la memoria interna de su dispositivo antes de cualquier depósito.

Alcampo no puede considerarse responsable de la pérdida o destrucción de los datos almacenados ni de los daños en el software que resulten, en particular, de un restablecimiento o una avería.

Asimismo, Alcampo no está obligado a comprobar que las tarjetas SIM o SD hayan sido retiradas de los productos devueltos.

Las disposiciones anteriores no pueden reducir ni eliminar en modo alguno: la garantía legal mencionada anteriormente ni la garantía comercial del fabricante, si existiera (consultar el formulario de garantía).

# RESUMO DO CONTEÚDO

1. INSTRUÇÕES DE SEGURANÇA	P. 63
2. ESPECIFICAÇÕES TÉCNICAS	P. 67
3. DESCRIÇÃO DO PRODUTO	P. 67
4. INSTALAÇÃO	P. 68
5. UTILIZAÇÃO	P. 73
6. MANUTENÇÃO E LIMPEZA	P. 78
7. RESOLUÇÃO DE PROBLEMAS	P. 80
8. GARANTIAS	P. 82

PT

## 1. INSTRUÇÕES DE SEGURANÇA



Antes de usar este produto, leia atentamente as presentes instruções e guarde o manual de instruções para consulta futura.

1. Este aparelho pode ser utilizado por crianças a partir dos 8 anos e por pessoas com capacidades físicas, sensoriais ou mentais reduzidas ou com falta de experiência e conhecimentos, se forem supervisionadas ou se tiverem tido formação relativa à utilização do aparelho de uma forma segura e se compreenderem os perigos envolvidos.
2. As crianças com idades entre os 3 e os 8 anos estão autorizadas a carregar e descarregar este aparelho.
3. As crianças não devem brincar com o aparelho.
4. A limpeza e a manutenção da responsabilidade do utilizador não deverão ser feitas por crianças não supervisionadas.
5. Mantenha todos os materiais da embalagem longe das crianças. Existe perigo de asfixia.
6. Ao eliminar o aparelho, retire a ficha da tomada, corte o cabo de ligação (tão próximo do aparelho quanto possível) e remova as portas, para impedir que crianças a brincar sofram um choque elétrico ou fiquem fechadas no interior do aparelho.
7. Se este aparelho com vedantes de porta magnéticos for substituir um aparelho mais antigo com fecho de mola (trava) na porta ou na tampa, certifique-se de inutilizar esse fecho antes de eliminar o aparelho antigo. Assim, não colocará em perigo a vida de crianças.
8. AVISO! Mantenha as aberturas da ventilação, no compartimento ou na estrutura onde o aparelho está integrado, desobstruídas.
9. AVISO! Não utilize dispositivos mecânicos ou outros meios de acelerar o processo de descongelação, para além dos recomendados pelo fabricante.
10. AVISO! Não danifique o circuito de refrigeração.
11. AVISO: Não utilize aparelhos elétricos no interior dos compartimentos para armazenamento de alimentos do aparelho, a menos que sejam do tipo recomendado pelo fabricante.
12. AVISO! Não toque na lâmpada se tiver estado acesa durante muito tempo, porque pode estar muito quente.

13. AVISO! Ao posicionar o aparelho, certifique-se de que o cabo de alimentação não fica preso ou danificado.
14. AVISO! Não coloque tomadas múltiplas portáteis ou fontes de alimentação portáteis na parte traseira do aparelho.
15. Não armazene substâncias explosivas, tais como embalagens aerossóis com um propulsor inflamável, neste aparelho.
16. O isobutano refrigerante (R-600a) encontra-se no interior do circuito de refrigeração do aparelho; é um gás natural com um alto nível de compatibilidade ambiental, mas é inflamável.
17. Durante o transporte e a instalação do aparelho, certifique-se de que nenhum dos componentes do circuito de refrigeração fica danificado.
  - Evite chamas abertas e fontes de ignição.
  - Faça uma boa ventilação da divisão em que o aparelho se encontra.
18. É perigoso alterar as especificações ou modificar este produto de algum modo. Quaisquer danos no cabo podem causar um curto-circuito, incêndio e/ou choque elétrico.
19. Este aparelho destina-se a ser utilizado em aplicações domésticas e similares, tais como:
  - áreas de cozinha para os funcionários em lojas, escritórios e outros ambientes de trabalho;
  - casas rurais e por clientes em hotéis, motéis e outros tipos de ambientes residenciais;
  - ambientes do tipo alojamento e pequeno-almoço;
  - restauração e aplicações grossistas similares.
20. AVISO! Qualquer componente elétrico (por ex., uma ficha, um cabo de alimentação ou compressor) tem de ser substituído por um agente de assistência certificado ou por pessoal de assistência qualificado.
21. AVISO! A lâmpada fornecida com este aparelho é uma “lâmpada de utilização especial”, para ser utilizada apenas com este aparelho. Esta “lâmpada de utilização especial” não pode ser utilizada para iluminação doméstica.
22. O cabo de alimentação não pode ser prolongado.
23. Certifique-se de que a ficha de alimentação não foi esmagada ou danificada pela parte traseira do aparelho. Se a ficha estiver esmagada ou danificada, pode sobreaquecer e causar um incêndio.
24. Certifique-se de que consegue aceder facilmente à ficha de alimentação do aparelho.
25. Não puxe o cabo de alimentação.
26. Se a tomada estiver solta, não insira a ficha. Existe um risco de choque elétrico ou incêndio.
27. Se o cabo de alimentação estiver danificado, este deve ser substituído pelo fabricante, pelo agente de serviço ou por pessoal igualmente qualificado, de modo a evitar perigos.
28. Não deve utilizar o aparelho sem a lâmpada.
29. Este aparelho é pesado. Deve ter cuidado ao deslocá-lo.
30. Não retire nem toque em artigos no compartimento do congelador se tiver as mãos húmidas ou molhadas, pois isto pode causar abrasões na pele ou queimaduras de gelo/congelador.
31. Evite a exposição prolongada do aparelho à luz solar direta.

32. Não coloque objetos quentes nas partes de plástico do aparelho.
33. Não coloque produtos alimentares encostados à parede traseira interior.
34. Depois de os alimentos congelados terem sido descongelados, não devem ser congelados novamente.
35. Guarde os alimentos embalados congelados de acordo com as instruções do produtor dos mesmos.
36. As recomendações de armazenamento do fabricante do aparelho devem ser seguidas rigorosamente. Consulte as instruções relevantes.
37. Não coloque bebidas gaseificadas ou carbonatadas no compartimento do congelador, pois podem explodir, causando danos no aparelho.
38. Os gelados de água podem causar queimaduras de gelo se forem consumidos imediatamente após serem retirados do aparelho.
39. Para evitar a contaminação dos alimentos, respeite as seguintes instruções:
  - Manter a porta aberta durante períodos de tempo prolongados pode provocar um aumento significativo da temperatura nos compartimentos do aparelho.
  - Limpe regularmente as superfícies que possam estar em contacto com os alimentos e os sistemas de drenagem acessíveis.
  - Limpe os depósitos de água se estes não tiverem sido utilizados durante 48 horas: limpe o sistema de águas ligado à rede de abastecimento se a água não tiver sido escoada há mais de 5 dias.
  - Guarde carne e peixe crus em recipientes adequados no frigorífico, de forma a que não estejam em contacto com nem pinguem sobre outros alimentos.
  - Os compartimentos para alimentos congelados com duas estrelas (se existirem no aparelho) são adequados para o armazenamento de alimentos pré-congelados, para o armazenamento ou fabrico de gelados e para fazer cubos de gelo.
  - Os compartimentos de uma, duas e três estrelas (se existirem no aparelho) não são adequados para o congelamento de alimentos frescos.
  - Se o aparelho de refrigeração ficar vazio durante longos períodos de tempo, desligue, descongele, limpe, seque e deixe a porta aberta para prevenir o desenvolvimento de bolor no interior do aparelho.
40. Antes da manutenção, desligue o aparelho e retire a ficha da tomada.
41. Não limpe o aparelho com objetos metálicos.
42. Não utilize objetos afiados para remover o gelo do aparelho. Utilize uma espátula de plástico.
43. Examine regularmente a drenagem do frigorífico, para ver se existe água de descongelamento. Se necessário, limpe a drenagem. Se a drenagem estiver bloqueada, irá acumular-se água na parte inferior do aparelho.
44. Desembale o aparelho e verifique se existem danos no mesmo. Não ligue o aparelho se o mesmo estiver danificado. Comunique os possíveis danos imediatamente à loja onde comprou o aparelho. Guarde a embalagem, para o caso de precisar de devolver o aparelho.
45. É aconselhável aguardar pelo menos quatro horas antes de ligar o aparelho à tomada, para permitir que o óleo flua novamente para o interior do compressor.
46. Deve haver uma circulação de ar adequada à volta do aparelho. Caso contrário, pode ocorrer sobreaquecimento. Para ter ventilação suficiente, siga as instruções de instalação.

47. Sempre que possível, os espaçadores do produto devem estar encostados a uma parede, para evitar tocar ou apanhar peças quentes (compressor, condensador), para prevenir possíveis queimaduras.
48. O aparelho não pode estar localizado perto de radiadores ou fogões.
49. Certifique-se de que a ficha de alimentação fica acessível após a instalação do aparelho.
50. Qualquer trabalho elétrico necessário para reparar o aparelho deve ser realizado por um electricista qualificado ou uma pessoa competente.
51. A assistência a este produto tem de ser prestada por um Centro de Assistência autorizado e apenas devem ser usadas peças sobressalentes genuínas.
52. Não coloque alimentos quentes no aparelho.
53. Não coloque os alimentos muito juntos, pois isto impede a circulação do ar.
54. Certifique-se de que os alimentos não tocam na parte traseira do(s) compartimento(s).
55. Se faltar a eletricidade, não abra a(s) porta(s).
56. Não abra a(s) porta(s) frequentemente.
57. Não mantenha a(s) porta(s) aberta(s) durante demasiado tempo.
58. Não defina o termostato para temperaturas demasiado baixas.
59. Todos os acessórios, tais como gavetas e prateleiras, devem ser mantidos, para um menor consumo de energia.
60. Antes de eliminar o aparelho:
  - Retire a ficha de alimentação da tomada.
  - Corte o cabo de alimentação e elimine-o.

	<p>Este aparelho não contém gases que possam provocar danos na camada de ozono, nem no circuito de refrigeração nem nos materiais de isolamento. O aparelho não deve ser eliminado juntamente com os resíduos e o lixo urbanos. A espuma de isolamento contém gases inflamáveis. O aparelho deve ser eliminado de acordo com os regulamentos locais. Evite danificar a unidade de refrigeração, especialmente o permutador de calor.</p>
	<p>Os materiais com o símbolo são recicláveis. Coloque a embalagem no contentor adequado, para ser reciclada.</p>
	<p>A marcação deste dispositivo (símbolo de um caixote de lixo riscado) está em conformidade com a Diretiva Europeia 2012/19/UE relativa a "equipamentos elétricos e eletrónicos usados". Esta marcação significa que este equipamento, no final da sua vida útil, não pode ser eliminado juntamente com outros resíduos domésticos. O utilizador é obrigado a entregá-lo aos operadores que recolhem o equipamento elétrico e eletrónico usado. Os operadores de recolha, incluindo pontos de recolha locais, lojas e autoridades locais, criam um sistema apropriado para a recolha de equipamento. A recolha adequada de equipamento elétrico e eletrónico usado ajuda a evitar impactos nocivos na saúde humana e no ambiente, resultantes da presença de componentes perigosos, bem como do armazenamento e tratamento inadequados deste equipamento.</p>



**AVISO!** Durante a utilização, a assistência e a eliminação do aparelho, preste atenção ao símbolo idêntico ao que se encontra à esquerda. O símbolo está na parte traseira do aparelho (painel traseiro ou compressor), com um fundo de cor amarela, laranja ou vermelha.

O símbolo avisa de risco de incêndio. Existem materiais inflamáveis nos tubos de refrigeração e no compressor.

Mantenha as fontes ígneas afastadas durante a utilização, a assistência e a eliminação.

## 2. ESPECIFICAÇÕES TÉCNICAS

Tensão nominal	220-240 V~
Frequência nominal	50 Hz
Corrente nominal	1,3 A
Potência de entrada total	140 W
Potência de descongelamento	160 W
Consumo energético	199 kWh/ano
Volume total	323 L
Volume do compartimento de congelação	104 L
Volume do compartimento de frescos	219 L
Classificação climática	SN, N, ST, T
Classificação da proteção contra choques elétricos	Classe I
Quantidade de refrigerante e injeção	R600a / 52 g
Agente espumante	Ciclopentano
Peso líquido	66 kg

## 3. DESCRIÇÃO DO PRODUTO

### 3.1. DESCRIÇÃO GERAL DO PRODUTO

- |   |                                 |
|---|---------------------------------|
| 1. Prateleiras da porta do frigorífico      | 5. Gaveta para vegetais         |
| 2. Pés de nivelamento                       | 6. Tampa da gaveta para frescos |
| 3. Gavetas do congelador                    | 7. Prateleiras do frigorífico   |
| 4. Caixa convertível para alimentos frescos |                                 |



### 3.2. PAINEL DE CONTROLO

- |   |                                       |
|---|---------------------------------------|
| 1. Definir a temperatura do frigorífico | 6. Botão de temperatura do congelador |
| 2. Definir a temperatura do congelador  | 7. Botão de modo                      |
| 3. Indicador do modo de férias          | 8. Indicador do modo Super            |
| 4. Indicador de bloqueio                | 9. Indicador do modo ECO              |
| 5. Botão de temperatura do frigorífico  |                                       |

PT

## 4. INSTALAÇÃO



### Aviso!

Desligue o aparelho da tomada de parede antes de o instalar.

### 4.1. DESEMBALAR

Depois de as desembalar, verifique a integridade da entrega e a existência de danos causados pelo transporte. Se a sua entrega estiver danificada ou incompleta, contacte o nosso serviço de pós-venda.

### 4.2. POSICIONAMENTO

Instale este aparelho num local no qual a temperatura ambiente corresponda à classe climática indicada na placa classificação do mesmo. Isto assegura o funcionamento correto do aparelho.

- “SN” indica que este aparelho de refrigeração se destina a ser utilizado a temperaturas ambiente entre 10 °C e 32 °C.
- “N” indica que este aparelho de refrigeração se destina a ser utilizado a temperaturas ambiente entre 16 °C e 32 °C.
- “ST” indica que este aparelho de refrigeração se destina a ser utilizado a temperaturas ambiente entre 16 °C e 38 °C.
- “T” indica que este aparelho de refrigeração se destina a ser utilizado a temperaturas ambiente entre 16 °C e 43 °C.

**Nota:** Quando opera num ambiente diferente do tipo de clima especificado (por exemplo, acima do intervalo de temperaturas ambiente classificadas), o aparelho poderá não conseguir manter as temperaturas dos compartimentos desejadas.

### 4.3. ESCOLHER UMA LOCALIZAÇÃO ADEQUADA



### Aviso!

Deve ser possível desligar o aparelho da alimentação elétrica. Para isso, a ficha tem de estar facilmente acessível após a instalação.

- Selecione um local sem exposição direta à luz solar.
- Selecione um local com espaço suficiente para as portas do aparelho abrirem facilmente.
- Selecione um local com chão nivelado (ou quase nivelado).
- Deixe espaço suficiente para instalar o aparelho numa superfície plana.
- Ao instalar, deixe espaço livre à direita, à esquerda, atrás e por cima. Isto ajudará a reduzir o consumo de energia e a manter as suas faturas de eletricidade baixas.
- Reserve um espaço de pelo menos 50 mm nos lados e atrás.
- O aparelho deve ser instalado bastante afastado de fontes de calor como radiadores, caldeiras, luz solar direta, etc.
- Certifique-se de que o ar circula livremente à volta da parte traseira do aparelho.

- Para garantir o melhor desempenho, se o aparelho for posicionado debaixo de uma unidade de parede suspensa, a distância entre a parte superior do armário e a unidade de parede terá de ser de, pelo menos, 50 mm. No entanto, idealmente, o aparelho não deve ser posicionado debaixo de unidades de parede suspensas.
- O nivelamento rigoroso é garantido por um ou mais pés ajustáveis na base do armário.
- Este aparelho de refrigeração não se destina a ser utilizado como um aparelho integrado.

## Requisitos de espaço

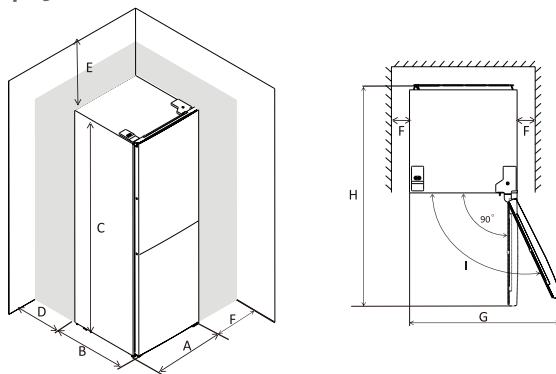

A unidade de todas as distâncias abaixo é o milímetro (mm).

A	B	C	D	E	F	G	H	I
600	685	1850	min = 50	min = 50	min = 50	1200	1285	135°

## 4.4. NIVELAR O APARELHO

Se o aparelho aparentar estar inclinado, ajuste os dois pés de nivelamento na frente do aparelho.

**Nota:** Se o aparelho não estiver nivelado, a porta e o vedante da porta não fecharão adequadamente.

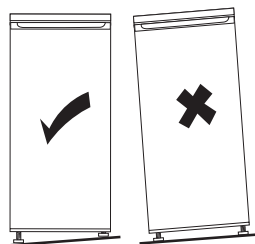

## 4.5. LIGAÇÃO ELÉTRICA

- Antes de ligar o aparelho, certifique-se de que a tensão e a frequência indicadas na placa de classificação correspondem à sua alimentação doméstica.
- O aparelho tem de ser ligado à terra. A ficha do cabo de alimentação é fornecida com um contacto para esse fim. Se a tomada de alimentação elétrica doméstica não estiver ligada à terra, ligue o aparelho a uma tomada ligada à terra separada, em conformidade com os atuais regulamentos, e consulte um electricista qualificado.

- O fabricante declina quaisquer responsabilidades em caso de inobservância das medidas de segurança acima indicadas. Este aparelho cumpre as Diretivas Comunitárias.

#### 4.6. INVERSÃO DAS PORTAS

Se precisar de inverter as portas do aparelho, siga as diretrizes e os passos indicados.

- Certifique-se de que o aparelho se encontra desligado e vazio.
- Não deite completamente o aparelho, pois poderá danificar o sistema de refrigeração.
- Será preferível contar com 2 pessoas para manusear o aparelho durante a montagem.

PT

Antes de inverter as portas, prepare as seguintes ferramentas e componentes:

1. Chave de fendas de cabeça plana x 1
2. Chave de fendas Philips x 1
3. Chave inglesa x 1
4. Os componentes seguintes estão incluídos no saco de acessórios.

		
Tampa da dobradiça esquerda x 1	Auxiliar de fecho esquerdo para a porta superior x 1	Auxiliar de fecho esquerdo para a porta inferior x 1

##### Passo 1:

Desaparafuse a tampa da dobradiça superior e desaperte os conectores do interruptor da porta e o arnês.

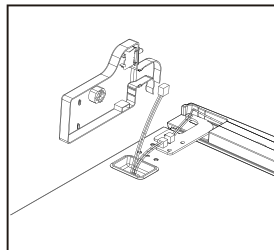
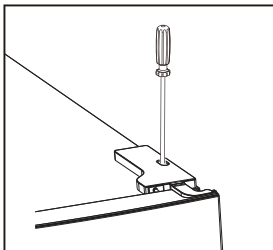

##### Passo 2:

Desaperte a dobradiça superior.

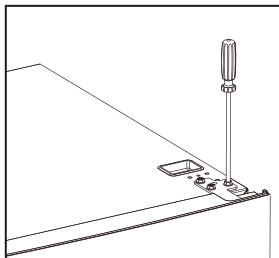

**Passo 3:**

Retire o perno da dobradiça superior com uma chave inglesa e rode a dobradiça superior. Depois reajuste o perno para a dobradiça superior.

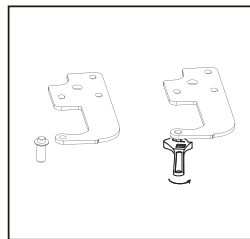
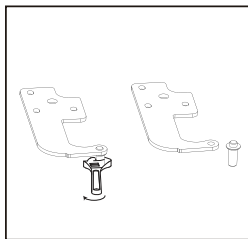
**Passo 4:**

Mova o interruptor da porta da tampa da dobradiça direita para a tampa da dobradiça esquerda fornecidas no saco de acessórios.

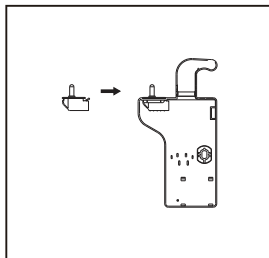
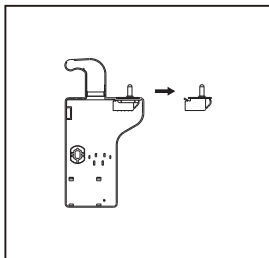
**Passo 5:**

Retire a tampa da parte superior da porta superior, mova o arnês da direita para a esquerda e depois substitua a tampa.

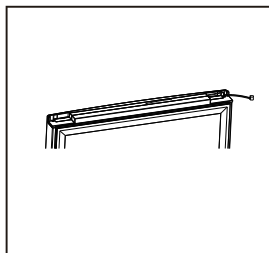
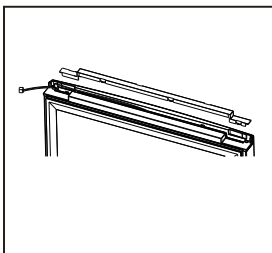
**Passo 6:**

Desloque a tampa superior esquerda para o lado direito.

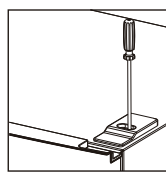
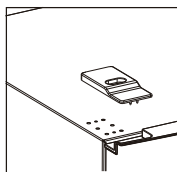
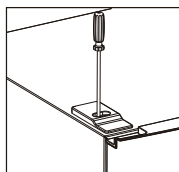
**Passo 7:**

Retire a porta superior. Retire os parafusos da dobradiça do meio usando uma chave de fendas Philips e fendas Philips e depois retire a porta inferior.

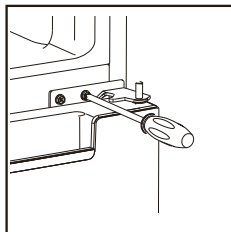

**Passo 8:**

Mova as tampas do orifício da dobradiça do lado esquerdo para o lado direito.

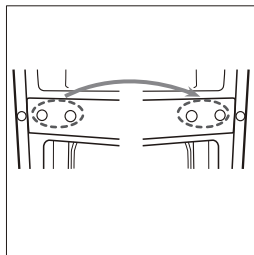

PT

**Passo 9:**

Desparafuse a dobradiça inferior. Em seguida, remova os pés ajustáveis de ambos os lados.

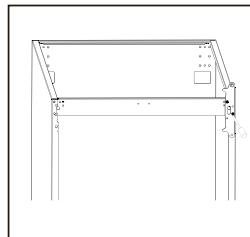
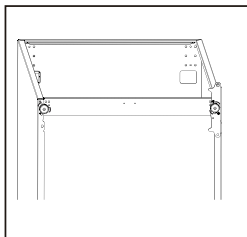
**Passo 10:**

Desparafuse e retire o perno da dobradiça inferior, rode a dobradiça inferior e substitua o perno.

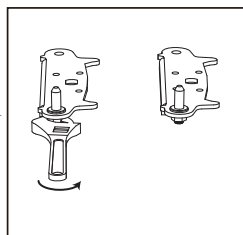
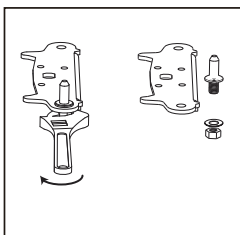
**Passo 11:**

Reajuste a dobradiça inferior com o perno do lado esquerdo. Depois substitua os dois pés ajustáveis.

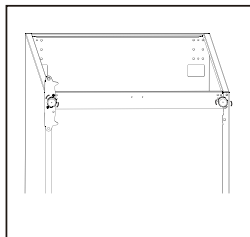
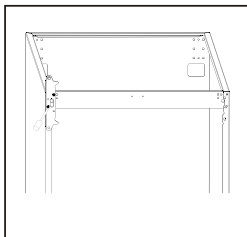
**Passo 12:**

Retire os auxiliares de fecho da parte inferior das portas superior e inferior. A seguir, retire os novos auxiliares de fecho do saco de acessórios e instale-os no lado esquerdo das portas.

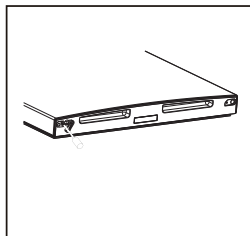
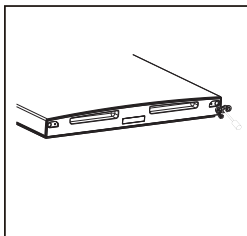

**Passo 13:**

Retire as juntas das portas superior e inferior, rode-as e reinstale-as.

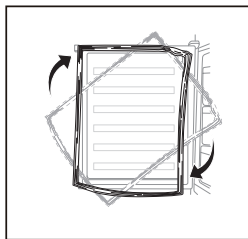
**Passo 14:**

Reinstale a porta inferior. Ajuste e fixe a dobradiça do meio no aparelho.

**Nota:** Certifique-se de alinhar a porta com o aparelho, para que a junta possa vedar bem o aparelho.

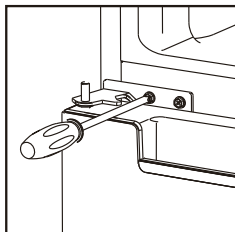
**Passo 15:**

Substitua a porta superior. Em seguida, ligue a porta ao aparelho, fixando bem a dobradiça superior.

**Nota:** Certifique-se de alinhar a porta com o aparelho, para que a junta possa vedar bem o aparelho.

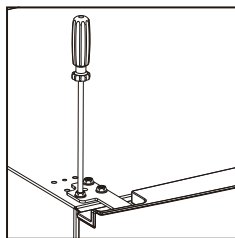
**Passo 16:**

Volte a ligar os conectores do interruptor da porta e o arnês. Depois substitua a tampa da dobradiça superior e aperte o parafuso.

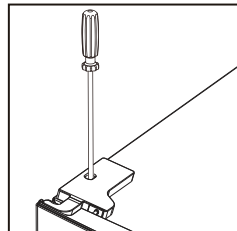
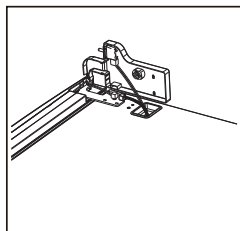

## 5. UTILIZAÇÃO

### 5.1. ANTES DE UTILIZAR PELA PRIMEIRA VEZ

Antes de utilizar o aparelho pela primeira vez, lave o interior e todos os acessórios internos com água tépida e sabão neutro, para remover o odor típico de um produto novo; depois, seque bem.

**Importante!**

- Não utilize detergentes ou pós abrasivos, pois estes podem danificar o acabamento.
- Depois do transporte, da desembalagem e da instalação, deixe o aparelho ficar pelo menos 4 horas em posição vertical, antes de o ligar à fonte de alimentação.

- Deixe o aparelho funcionar durante pelo menos 2 horas, antes de inserir alimentos frescos ou congelados.

## 5.2. UTILIZAR O PAINEL DE CONTROLO

### Diretrizes gerais

- Após ligar o aparelho, todo o painel de controlo iluminar-se-á e o aparelho começará a funcionar de acordo com as definições predefinidas ou as últimas definições utilizadas. Além disso, as temperaturas predefinidas ou utilizadas da última vez no frigorífico e no congelador são apresentadas no painel de controlo. Após três segundos, pode utilizar o painel de controlo.
- Antes de o utilizar, certifique-se de que está desbloqueado.
- Ao tocar em qualquer botão, ouvirá um sinal sonoro.
- Se tocar em qualquer botão quando o painel de controlo estiver bloqueado, o indicador de bloqueio piscará durante 3 segundos para indicar que o painel de controlo está bloqueado.
- Se não tocar em nenhum botão, todo o painel de controlo se desligará dentro de 90 segundos.
- Todo o painel de controlo se iluminará novamente assim que a porta superior for aberta ou se o utilizador tocar em qualquer botão.
- Se a porta do frigorífico ficar aberta durante mais de 60 segundos, o alarme de porta aberta dispara. Precisa de fechar a porta para parar o alarme.

### Bloquear e desbloquear o painel de controlo

- O indicador de bloqueio está aceso quando o painel de controlo estiver bloqueado e apagado quando o painel de controlo estiver desbloqueado.
- Apenas pode alterar as definições quando o painel de controlo estiver desbloqueado.
- Prima continuamente o botão Mode (Modo) durante 3 segundos para desbloquear ou bloquear o painel de controlo.
- Se não tocar em nenhum botão, o painel de controlo será automaticamente bloqueado dentro de 20 segundos.

### Alterar o modo de funcionamento

O aparelho tem 4 modos de funcionamento: ECO, Vacation, Super e User (ECO; Férias, Super e Utilizador). Os primeiros 3 modos são indicados pelos indicadores LED.

- Para colocar o aparelho no modo ECO/Vacation/Super (ECO/Férias/Super), toque no botão Mode (Modo) até o indicador do modo desejado começar a piscar. Cinco segundos depois, o indicador fica aceso e o modo de funcionamento correspondente será ativado.
- Para colocar o aparelho no modo User (Utilizador), toque no botão Mode (Modo) até os 3 indicadores de modo ficarem apagados. Este modo de funcionamento será ativado imediatamente.

#### 1. Modo ECO

- Não pode ajustar a temperatura do frigorífico nem a do congelador.
- O aparelho define automaticamente a temperatura do frigorífico e do congelador para 5 °C e -18 °C, respetivamente.
- Se tocar no botão de temperatura do frigorífico ou do congelador, o indicador do modo ECO piscará durante 3 segundos para indicar que este botão está desativado.

#### 2. Modo de férias

- Pode ajustar a temperatura do congelador, mas não a do frigorífico.
- O aparelho define automaticamente a temperatura do frigorífico para 17 °C.
- Se tocar no botão de temperatura do frigorífico, o indicador do modo Vacation (Férias) piscará durante 3 segundos para indicar que este botão está desativado.

### 3. Modo Super

- Pode ajustar a temperatura do frigorífico, mas não a do congelador.
- O aparelho define automaticamente a temperatura do congelador para  $-25\text{ }^{\circ}\text{C}$ .
- Se tocar no botão de temperatura do frigorífico, o indicador do modo Super piscará durante 3 segundos para indicar que este botão está desativado.
- **Sugestão:** Se precisar de congelar muitos alimentos ao mesmo tempo, recomendamos que coloque o aparelho no modo Super 24 horas antes.
- **Aviso!** Neste modo de funcionamento, o aparelho continua a funcionar e o seu nível de ruído será ligeiramente superior ao de outros modos de funcionamento.

### 4. Modo de Utilizador

- Pode ajustar a temperatura do frigorífico e a do congelador.

#### Ajustar a temperatura do frigorífico

Apenas pode ajustar a temperatura do frigorífico quando o aparelho estiver nos modos de Utilizador ou Super. Para ajustar a temperatura do frigorífico, toque no botão da temperatura do frigorífico, para alternar entre as temperaturas disponíveis ( $2\text{ }^{\circ}\text{C}$  a  $8\text{ }^{\circ}\text{C}$ ) até aparecer a temperatura desejada. A temperatura definida para o frigorífico parará de piscar e ficará ativa após 5 segundos.

#### Ajustar a temperatura do congelador

Apenas pode ajustar a temperatura do congelador quando o aparelho estiver nos modos de Utilizador ou de Férias. Para ajustar a temperatura do congelador, toque no botão da temperatura do congelador, para alternar entre as temperaturas disponíveis ( $-14\text{ }^{\circ}\text{C}$  a  $-22\text{ }^{\circ}\text{C}$ ) até aparecer a temperatura desejada. A temperatura definida para o congelador parará de piscar e ficará ativa após 5 segundos.

**Sugestão:** Recomendamos que defina a temperatura do frigorífico e a do congelador para  $4\text{ }^{\circ}\text{C}$  e  $-18\text{ }^{\circ}\text{C}$ , respetivamente, qualquer que seja a temperatura ambiente.

### 5.3. UTILIZAR A CAIXA CONVERTÍVEL PARA ALIMENTOS FRESCOS

O compartimento do frigorífico tem uma caixa convertível para alimentos frescos na parte inferior. Pode ajustar separadamente a temperatura desta caixa utilizando o Conversor para Frescos para se ajustar a diferentes tipos de alimentos.



- Para diminuir a temperatura desta caixa, empurre o cursor do Conversor de Frescos para cima.
- Quando o cursor está na posição inferior, a caixa convertível para alimentos frescos funciona como uma caixa para frescos e mantém a temperatura e a humidade adequadas para frutas e vegetais.
- Quando o cursor estiver na posição mais elevada, a caixa convertível para alimentos frescos é adequada para armazenamento a curto prazo de alimentos frescos como carne e peixe. Os alimentos na caixa serão mantidos muito frios, mas descongelados, para estarem prontos a serem cozinhados.
- **Sugestões:** Se armazenar carne ou peixe na caixa convertível para alimentos frescos, recomendamos que defina a temperatura do frigorífico para menos de  $4\text{ }^{\circ}\text{C}$ . Além disso, não guarde os alimentos na caixa durante mais de 3 dias, para garantir a melhor frescura.



### 5.4. COLOCAR OS ALIMENTOS

Coloque diferentes tipos de alimentos em diferentes localizações, de acordo com a tabela abaixo.



Localização	Temperatura	Tipos de alimentos	Tempo de armazenamento
Prateleiras da porta do frigorífico	4~6 °C	- Alimentos com conservantes naturais, como compotas, sumos, bebidas e condimentos. - Não guarde alimentos perecíveis.	3 dias
Gaveta para vegetais (gaveta de saladas)	3~5 °C	- Frutas, vegetais e ervas aromáticas - Não guarde bananas, cebolas, batatas e alhos.	1 semana
Prateleira do frigorífico – parte central	3~5 °C	Lacticínios e ovos	1 semana
Prateleira do frigorífico – parte superior	3~5 °C	Alimentos que não necessitam de ser cozinhados, como alimentos prontos a consumir, carnes frescas e restos de refeições	1 semana
Gavetas do congelador	-18 °C	- Alimentos para armazenamento a longo prazo - Gaveta inferior para carne vermelha, carne branca e peixe - Gaveta central para vegetais congelados, batatas fritas, etc. - Gaveta superior para gelados, fruta congelada, alimentos cozinhados congelados, etc.	1 a 18 meses

### 5.5. CONGELAR ALIMENTOS FRESCOS

- O compartimento do congelador é indicado para o congelamento de alimentos frescos e para o armazenamento de alimentos congelados ou ultracongelados durante um longo período de tempo.
- Coloque os alimentos frescos a congelar no compartimento do congelador.
- A quantidade máxima de alimentos que podem ser congelados num prazo de 24 horas está especificada na placa de classificação do aparelho.
- O processo de congelamento demora 24 horas. Durante este período, não adicione outros alimentos para congelamento.

### 5.6. GUARDAR ALIMENTOS CONGELADOS

No primeiro arranque ou após um período de inatividade, deixe o aparelho trabalhar durante, pelo menos, 2 horas na definição mais alta antes de colocar os produtos no compartimento.

**AVISO:** Na eventualidade de um descongelamento acidental, por exemplo, se ocorrer uma falha de energia durante um período de tempo superior ao especificado na placa de classificação do aparelho, os alimentos descongelados devem ser consumidos rapidamente ou cozinhados de imediato e novamente congelados (depois de cozinhados).

## 5.7. DESCONGELAR ALIMENTOS

Antes de serem consumidos, os alimentos ultracongelados ou congelados podem ser descongelados no compartimento do frigorífico ou à temperatura ambiente, dependendo do tempo disponível para esta operação. Os pedaços mais pequenos podem mesmo ser cozinhados congelados, retirados diretamente do congelador. Se tal for o caso, o tempo de cozedura será mais longo. Siga as instruções do produtor dos alimentos indicadas na embalagem.

**AVISO:** Os alimentos descongelados não podem ser novamente congelados. Devem ser consumidos rapidamente.

## 5.8. REMOVER/REPOSICIONAR OS ACESSÓRIOS

### Reposicionar as prateleiras

As paredes do compartimento do frigorífico estão equipadas com várias corrediças, para que as prateleiras possam ser reposicionadas conforme desejado.

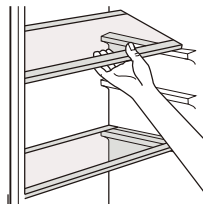

### Remover as prateleiras da porta do frigorífico

As prateleiras da porta do frigorífico podem ser removidas para limpeza.

Para remover as prateleiras da porta do frigorífico, puxe gradualmente na direção das setas mostradas, até as prateleiras se soltarem. Depois de as limpar, volte a colocá-las.

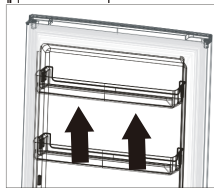

### Remover a gaveta inferior

1. Puxe a gaveta para a posição em que para.
2. Levante a frente da gaveta.
3. Puxe a gaveta para fora.

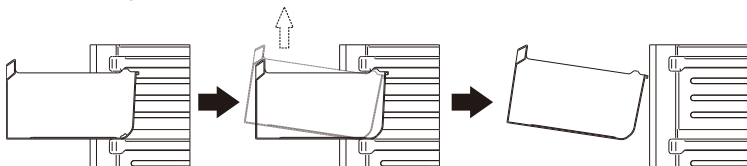

## 5.9. SUGESTÕES PARA CONGELAR ALIMENTOS E ARMAZENAR ALIMENTOS CONGELADOS

Para desfrutar do melhor desempenho, tenha em atenção o seguinte:

- A quantidade máxima de alimentos que podem ser congelados num prazo de 24 horas está especificada na placa de classificação do aparelho.
- O processo de congelamento demora 24 horas. Não devem ser adicionados mais alimentos para congelamento durante este período.

- Congele apenas alimentos frescos de alta qualidade e devidamente lavados.
- Prepare alimentos em pequenas porções para permitir um congelamento rápido e completo e para possibilitar o posterior descongelamento apenas da quantidade necessária.
- Embrulhe os alimentos em folha de alumínio ou polietileno e certifique-se de que as embalagens são herméticas.
- Não permita que os alimentos frescos e não congelados entrem em contacto com alimentos já congelados, a fim de evitar um aumento da temperatura dos últimos;
- Os alimentos magros são mais indicados para um congelamento mais prolongado do que os gordurosos; o sal reduz a duração do armazenamento dos alimentos.
- Se consumido imediatamente após a remoção do compartimento de congelador, o gelo pode provocar queimaduras na pele;
- É aconselhável escrever a data de congelamento em cada embalagem individual para poder controlar o tempo de armazenamento.
- Certifique-se de que os alimentos congelados comerciais foram devidamente armazenados pelos comerciantes.
- Certifique-se de que os alimentos congelados são transferidos da loja para o congelador no espaço de tempo mais curto possível;
- Não abra a porta frequentemente nem a deixe aberta por mais tempo do que o estritamente necessário.
- Uma vez descongelados, os alimentos deterioram-se rapidamente e não podem ser novamente congelados;
- Não exceda o período de armazenamento indicado pelo fabricante do alimento.
- Não armazene bebidas engarrafadas no compartimento do congelador, para prevenir rebentamentos ou outras perdas.

## 5.10. SUGESTÕES PARA A REFRIGERAÇÃO DE ALIMENTOS FRESCOS

Para desfrutar do melhor desempenho, tenha em atenção o seguinte:

- Não guarde alimentos quentes ou líquidos a emitir vapores no frigorífico.
- Tape ou embrulhe os alimentos, especialmente se estes emitirem odores fortes. Coloque em sacos de polietileno e guarde nas prateleiras de vidro por cima da gaveta para vegetais.
- Por motivos de segurança, guarde os alimentos desta forma durante um ou dois dias, no máximo.
- Os alimentos cozinhados e os pratos frios devem ser tapados e podem ser colocados em qualquer prateleira.
- A fruta e vegetais devem ser devidamente lavados e colocados na gaveta especial fornecida.
- A manteiga e queijos devem ser colocados em recipientes herméticos especiais ou embrulhados em folha de alumínio ou em sacos de polietileno, tentando excluir o máximo de ar possível.
- As garrafas de leite devem ter uma tampa e ser armazenadas nas prateleiras da porta.
- Se não estiverem embalados, as bananas, batatas, cebolas e alho não devem ser guardados no frigorífico.

## 6. MANUTENÇÃO E LIMPEZA

Por motivos de higiene, o interior do aparelho, incluindo os acessórios interiores, deve ser limpo regularmente.



**Atenção!** Desligue sempre a ficha da tomada elétrica antes de proceder à limpeza.

**Importante!** Nunca utilize detergentes, solventes/produtos abrasivos, objetos afiados ou escovas de arame para a limpeza, pois danificam o acabamento. Não pulverize água e vapor para limpar o aparelho.

## 6.1. LIMPEZA

1. Remova todos os acessórios internos (por ex., prateleiras e gavetas) do compartimento do aparelho. Limpe-os com água tépida e um pouco de sabão neutro. Passe por água e seque cuidadosamente.
2. Limpe o interior do aparelho com um pano humedecido e água com um pouco de sabão neutro. Limpe com um pano humedecido com água quente e, em seguida, seque completamente antes de colocar novamente os acessórios no interior do aparelho.
3. Limpe a parte exterior do aparelho com um pano macio e seco. Nunca use solventes.
  - Verifique regularmente os vedantes da porta e limpe-os com um pano, para assegurar que estão livres de detritos.
  - Limpe o pó da parte traseira do aparelho regularmente. Isto melhora o desempenho do aparelho e permite poupar no consumo de eletricidade.
  - Para evitar que a água do descongelamento transborde para o frigorífico, limpe periodicamente o orifício de drenagem na parte traseira do compartimento do aparelho.

## 6.2. DESCONGELAÇÃO

- O aparelho está equipado com uma função de descongelamento automática.
- Poderá formar-se uma camada espessa de gelo devido às alterações sazonais. Para proceder ao descongelamento manualmente, desligue o aparelho da fonte de alimentação e depois remova o excesso de gelo com um pano seco.
- O descongelamento regular do aparelho ajuda a reduzir o consumo energético do mesmo.

## 6.3. SUBSTITUIÇÃO DA LÂMPADA

Este produto contém uma lâmpada. Em caso de avaria, contacte um técnico qualificado para inspecionar e/ou substituir a lâmpada.

## 6.4. TRANSPORTE



**Atenção!** Não coloque o aparelho numa posição invertida ou lateral. Durante o transporte, a inclinação do aparelho não pode exceder os 45°.

- Não eleve o aparelho segurando-o nas respetivas margens superiores. Segure o aparelho pela sua base ou pelos lados.
- Antes de mover o aparelho, remova todos os alimentos e fixe os componentes devidamente.
- Cole as portas com fita adesiva para as fixar.
- Cole o cabo de alimentação com fita adesiva a um dos lados do aparelho para prevenir danos durante o transporte.

## 6.5. ARMAZENAMENTO

- Se o aparelho não for utilizado durante um período de tempo prolongado, desligue-o da fonte de alimentação, remova todos os alimentos e limpe-o.
- Durante o armazenamento, deixe a porta ligeiramente aberta para prevenir a formação de odores desagradáveis.

## 7. RESOLUÇÃO DE PROBLEMAS



### Aviso!

Consulte a secção Segurança.

Se a avaria persistir, contacte um centro de assistência autorizado ou um especialista com as mesmas qualificações.

### 7.1. AUTO-DIAGNÓSTICO

O aparelho tem um sistema de diagnóstico automático para identificar diversas avarias. Se for apresentado E0, E1, E2, E3 ou E5 na parte superior do painel de controlo, contacte um centro de assistência autorizado.

Problema	Causa possível	Possível solução
O aparelho não funciona.	A ficha não está ligada ou está solta.	Insira a ficha na tomada elétrica.
	Fusível queimado ou defeituoso.	Verifique o fusível e substitua-o, se necessário.
	Cabo de alimentação ou ficha defeituoso.	Verifique e proceda à reparação contactando um electricista qualificado.
O aparelho congela ou arrefece de forma excessiva.	Definições de temperatura inadequadas.	Defina uma temperatura superior para o frigorífico/ congelador.
O aparelho não refrigera ou congela o suficiente.	Definições de temperatura inadequadas.	Defina uma temperatura inferior para o frigorífico/ congelador.
	Uma grande quantidade de alimentos quentes/mornos colocada no aparelho.	Deixe os alimentos arrefecer antes de os colocar no interior do aparelho.
	Fonte de calor colocada junto ao aparelho.	Afaste a fonte de calor do aparelho.
	Porta aberta durante um período de tempo prolongado.	Feche a porta o mais rapidamente possível. Garanta que a porta se encontra devidamente fechada.
Grande acumulação de gelo no vedante da porta.	O vedante da porta não está hermético.	Aqueça cuidadosamente as secções com fugas do vedante da porta com um secador de cabelo (numa configuração quente). Ao mesmo tempo, modele com as mãos o vedante da porta aquecido, para que assente bem e vede a porta corretamente.

<b>Problema</b>	<b>Causa possível</b>	<b>Possível solução</b>
O aparelho emite ruídos fortes.	O aparelho não está nivelado.	Ajuste os pés ao nível do aparelho.
	O aparelho está a tocar na parede ou noutros objetos.	Afaste o aparelho e deixe espaço suficiente em volta do mesmo.
	Um componente, por exemplo, um tubo, na parte traseira do aparelho está a tocar noutra peça do aparelho ou na parede.	Se necessário, desvie cuidadosamente o componente, para o afastar.
Água no pavimento	O orifício de drenagem de água está bloqueado.	Limpe o orifício de drenagem na parte traseira do compartimento do frigorífico.
Os painéis laterais estão quentes.	Isto é normal. Existem peças de troca de calor por baixo dos painéis laterais.	Se necessário, utilize luvas ao tocar nos painéis laterais.

## 8. GARANTIAS

### Garantias e limites de responsabilidade

Os produtos têm uma garantia de 36 meses a partir da data de compra ou da data de entrega no domicílio do cliente. Dependendo do país, esta garantia consiste em 24 a 36 meses de garantia legal de conformidade. Para os países que não beneficiem de uma garantia legal de conformidade de 24 meses, entra em vigor uma garantia comercial de 12 meses após o termo da primeira garantia, e como complemento desta.

### Modalidades de acionamento das garantias

#### Para a garantia legal de conformidade

Convidamo-lo(a) a informar-se junto do seu distribuidor e/ou a consultar as CGV (Condições Gerais de Venda).

#### Para a garantia comercial

Convidamo-lo(a) a devolver o seu produto na receção do seu local de compra com o comprovativo de compra (tal como o recibo), o produto e os acessórios fornecidos, com a embalagem original, para todos os países, com exceção da França.

É importante ter a informação da data de compra, o modelo e o número de série ou IMEI (estas informações aparecem habitualmente no produto, na embalagem ou no comprovativo de compra). Deve devolver o produto com os acessórios necessários ao seu correto funcionamento (alimentação, adaptador, etc.). No caso de a sua reclamação estar abrangida pela garantia, o serviço pós-venda poderá, dentro dos limites da legislação local:

- Reparar ou substituir as peças defeituosas.
- Trocar o produto devolvido por um produto que tenha, no mínimo, as mesmas funcionalidades e que seja equivalente em termos de desempenho.
- Reembolsar o produto pelo preço de compra mencionado no comprovativo de compra.

Os produtos reparados ou substituídos podem incluir componentes e equipamentos novos e/ou recondicionados.

### Exclusão da garantia comercial:

- Danos ou problemas causados pela utilização incorreta, acidentes, alteração ou ligação elétrica com corrente ou tensão incorreta.
- Utilização ou armazenamento prejudicial à boa conservação do dispositivo (oxidação, corrosão), utilização de energia, utilização ou instalação não conforme as instruções do fabricante, ou negligência ou utilização de periféricos, software ou consumíveis inadequados.
- Utilização profissional ou coletiva, industrial ou comercial do produto.
- Produtos modificados, aqueles cujo o selo de garantia ou o número de série tenham sido danificados, alterados, removidos ou oxidados.
- As baterias substituíveis e os acessórios têm uma garantia de 6 meses.
- Falha da bateria, provocada por um carregamento demasiado prolongado ou pelo desrespeito das instruções de segurança explicadas no manual de instruções.
- Danos estéticos, incluindo riscos, moissas ou vandalismo.
- Danos provocados por qualquer intervenção efetuada por uma pessoa não autorizada.
- Falhas provocadas pelo desgaste normal ou devidos ao envelhecimento normal do produto: vedantes, filtros, acessórios, escova e mangueira do aspirador, lâmpadas, lâmpadas de retroprojector, pás de máquina de lavar, etc.
- Atualizações do programa, devido a alterações nas configurações de rede.
- Danos decorrentes de elementos exteriores ao aparelho (corpos estranhos, insetos, etc.).
- Conteúdo dos aparelhos - congelador, máquina de lavar...- (alimentos, vestuário,...)
- Falhas no produto devido à utilização de programas de terceiros para modificar, alterar, adaptar ou modificar o já existente.
- Falhas no produto devido à utilização sem os acessórios fornecidos com o produto ou homologados pelo Fabricante.
- Peças com desgaste normal ou danos de utilização: pneu, câmara de ar, travão,...

O cliente deve ser pessoalmente responsável pelo backup regular dos dados contidos no seu disco rígido ou na memória interna do seu dispositivo, e isto antes de qualquer entrega.

O Auchan não pode ser responsabilizado pela perda ou destruição de dados armazenados, nem pelo danos no software resultantes, nomeadamente, de uma reparação ou avaria.

Da mesma forma, o fabricante não é obrigado a verificar se os cartões SIM / SD foram devidamente retirados dos produtos devolvidos.

As disposições anteriores não podem, de forma alguma, reduzir ou eliminar: a garantia legal acima referida, e a garantia comercial do fabricante, se existente (cf. certificado de garantia.).

# PRZEGLĄD TREŚCI

1. INSTRUKCJE BEZPIECZEŃSTWA	S. 83
2. SPECYFIKACJA TECHNICZNA	S. 87
3. OPIS PRODUKTU	S. 88
4. INSTALACJA	S. 88
5. OBSŁUGA	S. 93
6. KONSERWACJA I CZYSZCZENIE	S. 98
7. ROZWIĄZYWANIE PROBLEMÓW	S. 100
8. GWARANCJE	S. 102

PL

## 1. INSTRUKCJE BEZPIECZEŃSTWA

Przed użyciem urządzenia należy dokładnie przeczytać niniejszą instrukcję obsługi i zachować ją w celu skorzystania w przyszłości.



1. Z niniejszego urządzenia mogą korzystać dzieci od lat 8 oraz osoby o ograniczonych zdolnościach fizycznych, sensorycznych i umysłowych lub nieposiadające doświadczenia i wiedzy, jeśli pozostają pod nadzorem lub zostały poinstruowane odnośnie do korzystania z urządzenia w bezpieczny sposób i rozumieją związane z tym zagrożenia.
2. Dzieci w wieku od 3 do 8 lat mogą umieszczać w urządzeniu zawartość i ją z niego usuwać.
3. Dzieci nie powinny bawić się urządzeniem.
4. Czyszczenie i konserwacja dokonywane przez dzieci nie powinny odbywać się bez nadzoru.
5. Wszelkie materiały opakowaniowe należy przechowywać w miejscu niedostępnym dla dzieci. Istnieje ryzyko uduszenia.
6. W przypadku złomowania urządzenia należy wyciągnąć wtyczkę z gniazdka, odciąć kabel zasilający (jak najbliżej urządzenia) i usunąć drzwi, aby zapobiec porażeniu prądem elektrycznym przez bawiące się dzieci lub ich zatrzaśnięciu się w urządzeniu.
7. W przypadku gdy niniejsze urządzenie wyposażone w magnetyczne uszczelki drzwi ma zastąpić starsze urządzenie z zamkiem sprężynowym (zatrzaskiem) na drzwiach lub pokrywie, należy upewnić się, że sprężyna nie będzie nadawała się do użytku, przed zutylizowaniem starego urządzenia. Dzięki temu urządzenie nie stanie się śmiertelną pułapką dla dziecka.
8. **OSTRZEŻENIE!** Otwory wentylacyjne w obudowie urządzenia lub wbudowanej konstrukcji powinny pozostać wolne od przeszkód.
9. **OSTRZEŻENIE!** Nie należy korzystać z urządzeń mechanicznych lub innych środków do przyspieszenia procesu rozmrażania poza tymi zalecanymi przez producenta.
10. **OSTRZEŻENIE!** Nie dopuść do uszkodzenia obwodu czynnika chłodniczego.
11. **OSTRZEŻENIE:** Wewnątrz komór przechowywania urządzenia nie wolno korzystać z urządzeń elektrycznych, chyba że są one typu zatwierdzonego przez producenta.





12. OSTRZEŻENIE! Nie dotykać żarówki, jeśli była włączona przez długi czas, ponieważ może być bardzo gorąca.
13. OSTRZEŻENIE! Podczas umieszczania urządzenia należy upewnić się, że kabel zasilania nie jest przytrzaśnięty lub uszkodzony.
14. OSTRZEŻENIE! Nie należy umieszczać przedłużaczy o wielu gniaздkach elektrycznych ani przenośnych zasilaczy z tyłu urządzenia.
15. W urządzeniu nie wolno przechowywać substancji wybuchowych jak pojemniki z aerosolem wypełnione łatwopalnym gazem pędym.
16. Izobutan jest wykorzystywany jako czynnik chłodniczy (R-600a) w obiegu chłodniczym i jest łatwopalnym gazem ziemnym o wysokim poziomie zgodności z zasadami ochrony środowiska.
17. Podczas transportu i instalacji urządzenia należy się upewnić, że żaden z elementów obiegu czynnika chłodniczego nie uległ uszkodzeniu.
  - Unikać otwartego ognia i źródeł zapłonu.
  - Dokładnie przewietrzyć pomieszczenie, w którym znajduje się urządzenie.
18. Zmiana specyfikacji lub modyfikacja niniejszego produktu w jakikolwiek sposób stanowią źródło niebezpieczeństwa. Wszelkie uszkodzenia przewodu mogą spowodować zwarcie, pożar lub porażenie prądem.
19. Urządzenie jest przeznaczone do użytku w domach i podobnych miejscach:
  - kuchnie pracownicze w sklepach, biurach i innych środowiskach zatrudnienia;
  - gospodarstwa rolne i przez gości hotelowych, motelowych oraz innych rodzajów miejsc zakwaterowania;
  - w pensjonatach;
  - lokalach gastronomicznych i do podobnych niedetalicznych zastosowań.
20. OSTRZEŻENIE! Wszelkie elementy elektryczne (wtyczka, przewód zasilający lub sprężarka) muszą być wymieniane przez certyfikowanego agenta serwisowego lub wykwalifikowany personel serwisowy.
21. OSTRZEŻENIE! Żarówka dostarczana z tym urządzeniem jest „żarówką do specjalnego zastosowania” nadającą się do użytku wyłącznie z dostarczonym urządzeniem. „Żarówka do specjalnego zastosowania” nie nadaje się do zastosowania jako oświetlenie domowe.
22. Nie wolno wydłużać przewodu zasilającego.
23. Należy upewnić się, że wtyczka zasilania nie uległa zgnieceniu lub uszkodzeniu przez tylną część urządzenia. Zgnieciona lub uszkodzona wtyczka zasilania może się przegrzać i spowodować pożar.
24. Należy się upewnić, że został zapewniony łatwy dostęp do wtyczki sieciowej urządzenia.
25. Nie należy pociągać za kabel zasilający.
26. W przypadku gdy gniazdo wtyczki zasilania jest luźne, nie należy podłączać wtyczki zasilania. Istnieje ryzyko porażenia prądem lub powstania pożaru.
27. Aby uniknąć zagrożenia w przypadku uszkodzenia przewodu zasilającego, musi zostać on wymieniony przez producenta, serwisanta lub osobę posiadającą podobne kwalifikacje.
28. Nie wolno obsługiwać urządzenia bez żarówki.
29. Niniejsze urządzenie jest ciężkie. Należy zachować ostrożność podczas przenoszenia.
30. Nie należy wyjmować ani dotykać zawartości z komory zamrażarki, jeśli ręce są wilgotne/mokre, ponieważ może to spowodować otarcia skóry lub powstanie odmrożeń lub przemrożeń.

31. Unikać długotrwałego narażenia urządzenia na bezpośrednie działanie promieni słonecznych.
32. Należy unikać kontaktu gorącej zawartości z plastikowymi częściami urządzenia.
33. Nie umieszczać produktów spożywczych bezpośrednio przy tylnej ścianie.
34. Mrożonej żywności nie wolno zamrażać ponownie po jej rozmrożeniu.
35. Przechowywać paczkowaną mrożoną żywność zgodnie z instrukcjami producenta mrożonek.
36. Należy ściśle przestrzegać zaleceń producenta urządzenia dotyczących przechowywania. Należy zapoznać się z odpowiednimi instrukcjami.
37. Nie umieszczać napojów gazowanych w komorze zamrażarki, ponieważ powoduje to wytworzenie ciśnienia w pojemniku, co może prowadzić do jego wybuchu, powodując uszkodzenie urządzenia.
38. Lizaki lodowe mogą powodować odmrożenia, jeśli są spożywane bezpośrednio po wyjęciu z urządzenia.
39. Aby zapobiec skażeniu żywności, przestrzegaj poniższych zasad.
  - Pozostawianie otwartych drzwi przez długi czas może prowadzić do znacznego wzrostu temperatury w komorach urządzenia.
  - Regularnie czyść powierzchnie, które mają kontakt z żywnością i systemem odpływowym.
  - Wyczyść zbiorniki na wodę, jeżeli nie były używane przez 48 godzin: przepłucz system dostarczania wody podłączony do sieci wodociągowej, jeżeli woda nie była pobierana przez 5 dni.
  - Surowe mięso i ryby przechowuj w chłodziarce w odpowiednich pojemnikach, aby uniknąć kontaktu z innymi produktami lub wyciekania soków na inne produkty żywnościowe.
  - Przegródki na mrożonki oznaczone dwiema gwiazdkami (jeśli takie oznaczenia są widoczne w urządzeniu) nadają się do przechowywania wstępnie zamrożonej żywności, przechowywania lub robienia lodów i robienia kostek lodu.
  - Przedziały jedno-, dwu- i trzygwiazdkowe (jeśli takie oznaczenia są widoczne w urządzeniu) nie nadają się do zamrażania świeżej żywności.
  - W przypadku pozostawienia urządzenia pustego przez dłuższy czas należy je wyłączyć, rozmrozić, wyczyścić, wysuszyć i pozostawić drzwi otwarte, aby zapobiec rozwojowi pleśni w urządzeniu.
40. Przed przeprowadzeniem konserwacji należy wyłączyć urządzenie i odłączyć wtyczkę zasilającą z gniazda sieciowego.
41. Nie należy czyścić urządzenia metalowymi przedmiotami.
42. Nie używać ostrych przedmiotów do usuwania szronu z urządzenia. Należy skorzystać z plastikowej skrobaczki.
43. Należy regularnie sprawdzać odpływ w chłodziarce i monitorować ilość rozmrożonej wody. Jeśli to konieczne, należy wyczyścić odpływ. W przypadku zablokowania odpływu woda będzie zbierała się na dnie urządzenia.
44. Rozpakować urządzenie i sprawdzić, czy nie ma na nim widocznych uszkodzeń. Nie należy podłączać urządzenia, jeśli jest uszkodzone. Należy zgłosić ewentualne szkody natychmiast do miejsca zakupu urządzenia. Zachowaj opakowanie na wypadek konieczności zwrotu urządzenia.
45. Zaleca się odczekanie co najmniej 4 godzin przed podłączeniem urządzenia, aby umożliwić przepływ oleju z powrotem do sprężarki.

46. Wokół urządzenia należy zapewnić odpowiednią cyrkulację powietrza. Jej brak może prowadzić do przegrzania. Aby uzyskać odpowiednią wentylację, należy postępować zgodnie z instrukcją montażu.
47. W miarę możliwości należy dosunąć do ściany elementy dystansowe urządzenia, aby nie dopuścić do kontaktu z ciepłymi elementami (sprężarka, kondensator) i zapobiec ewentualnym poparzeniom.
48. Urządzenie nie może znajdować się w pobliżu grzejników lub kucharek.
49. Należy upewnić się, że podczas instalacji urządzenia został zachowany dostęp do wtyczki sieciowej.
50. Wszelkie prace elektryczne wymagane w ramach serwisowania urządzenia powinny być wykonywane przez wykwalifikowanego elektryka lub kompetentną osobę.
51. Niniejszy produkt musi być serwisowany przez autoryzowane centrum serwisowe i należy stosować jedynie oryginalne części zamienne.
52. Nie należy umieszczać gorącej żywności w urządzeniu.
53. Nie należy umieszczać jedzenia blisko siebie, ponieważ uniemożliwia to zachowanie cyrkulacji powietrza.
54. Należy upewnić się, że żywność nie dotyka tylnej części komory (komór).
55. W przypadku braku prądu nie należy otwierać drzwi.
56. Nie należy często otwierać drzwi.
57. Nie należy pozostawiać drzwi otwartych przez zbyt długi czas.
58. Nie ustawiać termostatu na zbyt niskie temperatury.
59. Wszelkie akcesoria, takie jak szuflady, balkoniki półek, powinny być zainstalowane w swoich miejscach w celu zmniejszenia zużycia energii.
60. Przed utylizacją urządzenia należy pamiętać, aby:
  - Odłączyć wtyczkę od gniazda sieciowego.
  - Odciąć przewód zasilający i go wyrzucić.

	<p>To urządzenie nie zawiera gazów, które mogłyby uszkodzić warstwę ozonową, zarówno w obiegu czynnika chłodniczego, jak i w materiałach izolacyjnych. Urządzenia nie należy utylizować razem z odpadami miejskimi i śmieciami. Pianka izolacyjna zawiera łatwopalne gazy. Urządzenie należy zutylizować zgodnie z obowiązującymi przepisami. Unikać uszkodzeń urządzenia chłodzącego, zwłaszcza wymiennika ciepła.</p>
	<p>Materiały oznaczone tym symbolem nadają się do recyklingu. Opakowanie należy wyrzucić do odpowiednich pojemników zbiorczych, aby poddać je recyklingowi.</p>

	<p>Oznaczenie urządzenia (symbol przekreślonego pojemnika na odpady) jest zgodne z dyrektywą europejską 2012/19/EU dotyczącą „zużytego sprzętu elektrycznego i elektronicznego”. Takie oznakowanie oznacza, że po zakończeniu okresu użytkowania urządzenia nie można wyrzucić wraz z innymi odpadami gospodarstwa domowego. Użytkownik jest zobowiązany do dostarczenia urządzenia odpowiednim służbom, które zajmują się zbieraniem zużytego sprzętu elektrycznego i elektronicznego. Służby odpowiedzialne za zbiórkę takiego sprzętu, w tym lokalne punkty zbiórki, sklepy i organy lojalne tworzą odpowiedni system zbierania sprzętu. Odpowiednia zbiórka zużytego sprzętu elektrycznego i elektronicznego pomaga uniknąć szkodliwego wpływu na zdrowie ludzkie i środowisko, wynikającego z obecności niebezpiecznych składników, a także z niewłaściwego przechowywania i obróbki takiego sprzętu.</p>
	<p><b>OSTRZEŻENIE!</b> Podczas użytkowania, serwisowania i utylizacji urządzenia należy zwrócić uwagę na symbol podobny do pokazanego po lewej stronie. Ten symbol znajduje się z tyłu urządzenia (na tylnej ściance lub na kompresorze) i ma żółte, pomarańczowe lub czerwone tło. Ostrzega on przed ryzykiem pożaru. W rurach czynnika chłodniczego i sprężarkach znajdują się materiały łatwopalne. Podczas użytkowania, serwisowania i utylizacji należy utrzymywać urządzenie z dala od źródła ognia.</p>

## 2. SPECYFIKACJA TECHNICZNA

Napięcie znamionowe	220-240 V~
Częstotliwość prądu	50 Hz
Natężenie znamionowe	1,3 A
Całkowita moc pobierana	140 W
Moc rozmrażania	160 W
Zużycie energii	199 kWh/rok
Całkowita objętość	323 l
Pojemność komory zamrażarki	104 l
Pojemność komory na świeżą żywność	219 l
Klasyfikacja klimatyczna	SN, N, ST, T
Klasyfikacja ochrony przed porażeniem prądem elektrycznym	Klasa I
Czynnik chłodniczy i ilość wtryskowa	R600a / 52 g
Środek spieniający	Cyklopentan
Masa netto	66 kg

## 3. OPIS PRODUKTU

### 3.1. PRZEGLĄD PRODUKTU

- |                            |   |
|----------------------------|---|
| 1. Balkoniki w chłodziarce | 5. Szuflada na warzywa i owoce          |
| 2. Nóżki poziomujące       | 6. Pokrywka szuflady na warzywa i owoce |
| 3. Szuflady zamrażarki     | 7. Półki w chłodziarce                  |
| 4. Strefa świeżości        |   |

### 3.2. PANEL STEROWANIA

- |                                       |                                     |
|---------------------------------------|-------------------------------------|
| 1. Ustawienie temperatury chłodziarki | 5. Przycisk temperatury chłodziarki |
| 2. Ustawienie temperatury zamrażarki  | 6. Przycisk temperatury zamrażarki  |
| 3. Lampka kontrolna trybu wakacyjnego | 7. Przycisk Trybu                   |
| 4. Wskaźnik blokady                   | 8. Wskaźnik trybu Super             |
|                                       | 9. Wskaźnik trybu ECO               |

## 4. INSTALACJA



### Ostrzeżenie!

Przed instalacją urządzenia odłącz je od gniazda ściennego.

### 4.1. ROZPAKOWANIE

Po rozpakowaniu sprawdź, czy obecne są wszystkie elementy oraz czy nie ma uszkodzeń. Jeśli zostały wykryte uszkodzenia lub czegoś brakuje, należy skontaktować się z naszym serwisem posprzedażowym.

### 4.2. MIEJSCE INSTALACJI

Urządzenie należy zainstalować w miejscu, w którym panuje temperatura otoczenia odpowiadająca klasie klimatycznej wskazanej na tabliczce znamionowej urządzenia. Gwarantuje to prawidłową pracę urządzenia.

- „SN” oznacza, że chłodziarka jest przeznaczona do pracy w temperaturze otoczenia od 10°C do 32°C.
- „N” oznacza, że chłodziarka jest przeznaczona do pracy w temperaturze otoczenia od 16°C do 32°C.
- „ST” oznacza, że chłodziarka jest przeznaczona do pracy w temperaturze otoczenia od 16°C do 38°C.
- „T” oznacza, że chłodziarka jest przeznaczona do pracy w temperaturze otoczenia od 16°C do 43°C.

**Uwaga:** Podczas pracy w temperaturze innej niż określone temperatury otoczenia (tj. poza znamionowym zakresem temperatury otoczenia) urządzenie może nie być w stanie utrzymać pożądaných temperatur w komorach.

### 4.3. WYBÓR ODPOWIEDNIEGO MIEJSCA



### Ostrzeżenie!

Musi istnieć możliwość odłączenia urządzenia od zasilania sieciowego. Dlatego też wtyczka musi być łatwo dostępna po zainstalowaniu.

- Wybierz miejsce bez bezpośredniego narażenia na nasłonecznienie.

- Wybierz miejsce z wystarczającą przestrzenią, aby drzwi chłodziarki mogły się łatwo otwierać.
- Wybierz miejsce z równą (lub prawie równą) podłogą.
- Pozostaw wystarczająco dużo miejsca, aby chłodziarkę na płaskiej powierzchni.
- Podczas montażu pozostaw wolną przestrzeń z prawej, lewej, tylnej i górnej strony. Pomoże to zmniejszyć zużycie prądu i obniżyć rachunki za energię.
- Zachowaj co najmniej 50 mm odstępu z dwóch stron i z tyłu.
- Urządzenie powinno być zainstalowane z dala od źródeł ciepła, takich jak grzejniki, kotły, bezpośrednie światło słoneczne itp.
- Zapewnij swobodną cyrkulację powietrza wokół tylnej części obudowy.
- Gdy urządzenie ustawione jest pod modulem wiszącym, aby zapewnić poprawną pracę urządzenia, należy zachować przynajmniej 50 mm odstępu pomiędzy górną obudową urządzenia a modulem wiszącym. Najlepiej jednak nie ustawiać urządzenia pod modułami wiszącymi.
- Aby wypoziomować urządzenie, należy wyregulować wysokość jednej lub większej liczby nóg znajdujących się pod obudową urządzenia.
- Chłodziarka nie jest przeznaczona do użytku jako urządzenie do zabudowy.

### Wymagania dotyczące miejsca

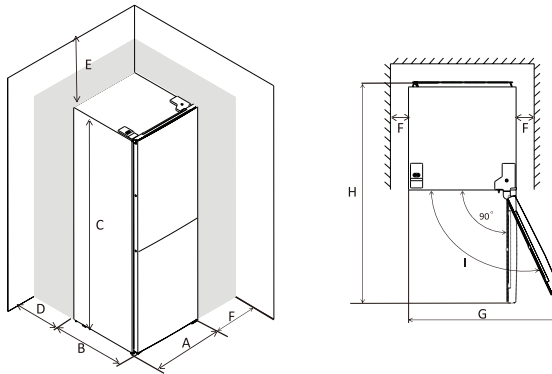

Jednostką wszystkich długości przedstawionych poniżej są mm.

A	B	C	D	E	F	G	H	I
600	685	1850	min=50	min=50	min=50	1200	1285	135°

### 4.4. WYPOZIOMOWANIE URZĄDZENIA

Jeśli urządzenie przechyliło się w jakiś sposób, należy wyregulować dwie nóżki poziomo znajdujące z przodu urządzenia.

**Uwaga:** Gdy urządzenie nie jest wypoziomowane, drzwi i uszczelka nie zapewnią poprawnego zamknięcia chłodziarki.

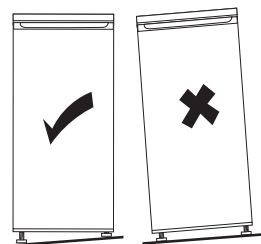

#### 4.5. PODŁĄCZENIE ZASILANIA

- Przed podłączeniem zasilania upewnij się, że napięcie i częstotliwość prądu określone na tabliczce znamionowej urządzenia są zgodne z parametrami sieci elektrycznej w miejscu instalacji.
- Urządzenie należy uziemić. Wtyczka przewodu zasilającego została wyposażona w styk uziemiający. Jeżeli sieć elektryczna dostępna w miejscu instalacji nie jest uziemiona, podłącz urządzenie do oddzielnej linii uziemiającej, zgodnej z aktualnymi przepisami, konsultując podłączenie z wykwalifikowanym elektrykiem.
- Producent wyłącza odpowiedzialność, jeżeli powyższe środki ostrożności nie są stosowane. Urządzenie jest zgodne z dyrektywami EWG.

#### 4.6. ODWRACANIE DRZWI

W przypadku konieczności odwrócenia drzwi urządzenia należy postępować zgodnie z poniższymi wskazówkami i krokami.

- Upewnij się, że urządzenie jest odłączone od zasilania i puste.
- Nie kładź urządzenia płasko na podłożu, gdyż może to uszkodzić system chłodzący.
- Do montażu urządzenia potrzebne są 2 osoby.

Przed odwróceniem drzwi należy przygotować następujące narzędzia i elementy:

1. Śrubokręt płaski x 1
2. Śrubokręt krzyżakowy x 1
3. Klucz płaski x 1
4. Następujące elementy zawarte w woreczku na akcesoria.

		
Pokrywa lewego zawiasu x 1	Lewy zamykacz do drzwi górnych x 1	Lewy zamykacz do drzwi dolnych x 1

##### Krok 1:

Odkręć osłonę górnego zawiasu i odłącz złącza przełącznika drzwiowego i wiązki.

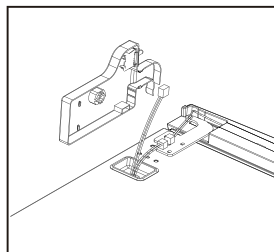
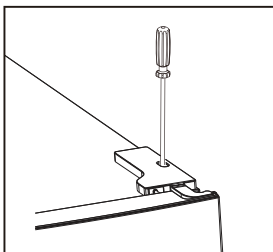

##### Krok 2:

Odkręć górny zawias.

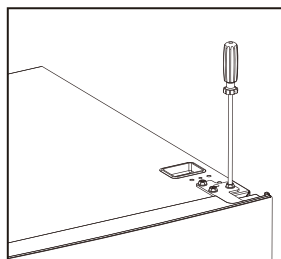

**Krok 3:**

Wykręć kluczem trzpień z zawiasu górnego i odwróć zawias górny. Następnie ponownie zamontuj trzpień do górnego zawiasu.

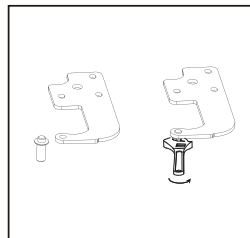
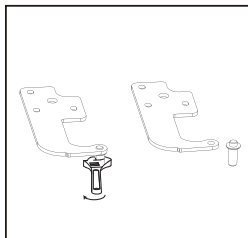
**Krok 4:**

Przełóż przełącznik drzewiowy z osłony prawego zawiasu na osłonę lewego zawiasu znajdującą się w torbie z akcesoriami.

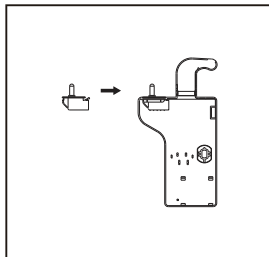
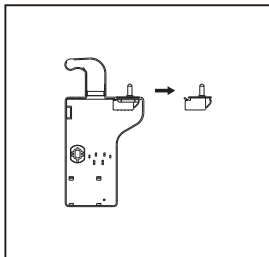

PL

**Krok 5:**

Odczep osłonę od górnej części drzwi, przełóż wiązkę z prawej strony na lewą, a następnie załóż osłonę.

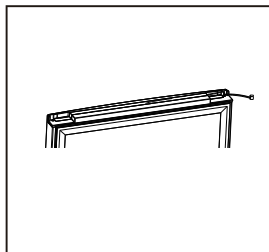
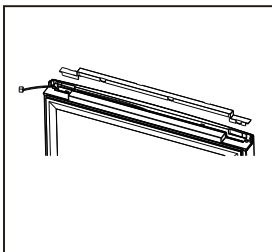
**Krok 6:**

Przesuń lewą górną pokrywę na prawą stronę.

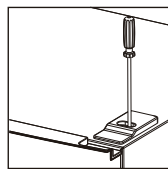
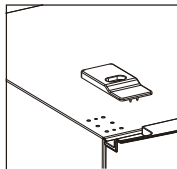
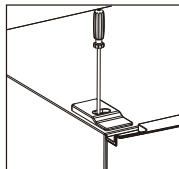
**Krok 7:**

Zdejmij górne drzwi. Wykręć śruby ze środkowego zawiasu za pomocą śrubokręta krzyżakowego, a następnie zdejmij dolne drzwi.

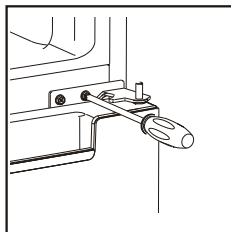



**Krok 8:**

Przenieś zatyczki do otworów na zawiasy ze strony lewej na stronę prawą.

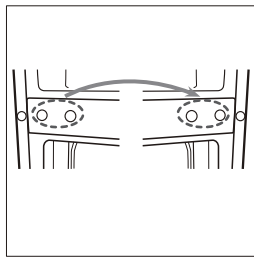
**Krok 9:**

Odkręć dolny zawias. Następnie zdejmij regulowane nóżki z obu stron.

PL

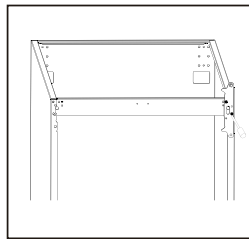
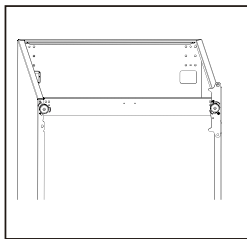
**Krok 10:**

Odkręć i wyjmij trzpień z dolnego zawiasu, odwróć dolny zawias i załóż ponownie trzpień.

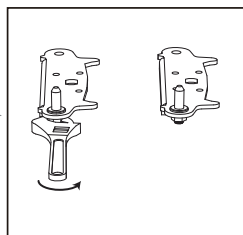
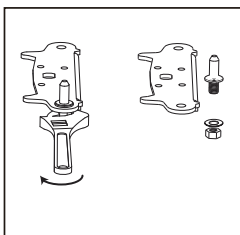
**Krok 11:**

Założ ponownie dolny zawias z trzpieniem na lewej stronie. Następnie zamontuj z powrotem obie regulowane nóżki.

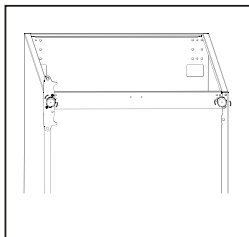
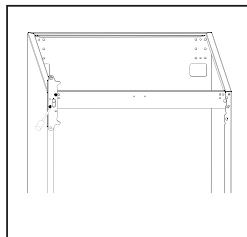
**Krok 12:**

Zdemontuj zamykacze z dołu górnych i dolnych drzwi. Następnie wyjmij z torby z akcesoriami nowe zamykacze i zamontuj je po lewej stronie drzwi.

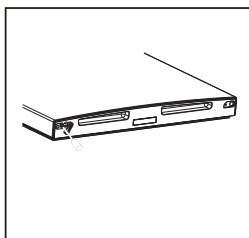
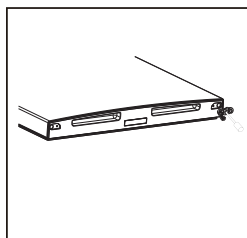

**Krok 13:**

Zdemontuj uszczelki z górnych i dolnych drzwi, obróć je i ponownie zamontuj.

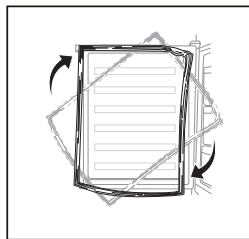
**Krok 14:**

Ponownie zamontuj dolne drzwi. Wyreguluj i zamocuj zawias środkowy na obudowie.

**Uwaga:** Pamiętaj, aby dopasować drzwi do obudowy, aby uszczelka mogła szczelnie zamknąć obudowę.

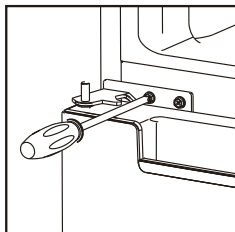
**Krok 15:**

Założ ponownie górne drzwi. Następnie połącz drzwi z obudową przez szczelne zamocowanie górnego zawiasu.

**Uwaga:** Pamiętaj, aby dopasować drzwi do obudowy, aby uszczelka mogła szczelnie zamknąć obudowę.

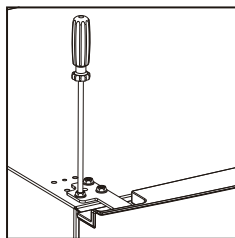
**Krok 16:**

Podłącz ponownie złącza przełącznika drzwiowego i wiązki. Następnie załóż osłonę górnego zawiasu i dokręć śrubę.

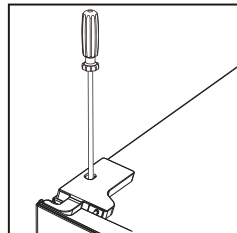
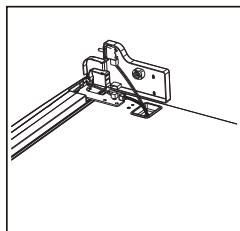

## 5. OBSŁUGA

### 5.1. PRZED PIERWSZYM UŻYCIEM

Przed pierwszym użyciem urządzenia należy umyć jego wnętrze i wszystkie akcesoria wewnętrzne ciepłą wodą z niewielką ilością łagodnego środka myjącego, aby usunąć typową woń nowych produktów. Następnie należy wytrzeć urządzenie do sucha.

**Ważne!**

- Nie używaj detergentów ani proszków ściernych, ponieważ mogą one uszkodzić powłokę wykończeniową urządzenia.

- Po przetransportowaniu, rozpakowaniu i zainstalowaniu, ale przed podłączeniem do zasilania pozostaw urządzenie na co najmniej 4 godziny w pozycji pionowej.
- Przed włożeniem świeżej lub mrożonej żywności urządzenie powinno pracować przez co najmniej 2 godziny.

## 5.2. KORZYSTANIE Z PANELU STEROWANIA

### Ogólne wskazówki

- Po podłączeniu urządzenia cały panel sterowania zaświeci się i urządzenie zacznie działać z wykorzystaniem ustawień domyślnych lub ostatnio używanych. domyślne lub ostatnio używane ustawione temperatury chłodziarki i zamrażarki są również wyświetlane na panelu sterowania. Po upływie trzech sekund będzie można obsługiwać panel sterowania.
- Przed użyciem panelu sterowania upewnij się, że jest on odblokowany.
- Po dotknięciu dowolnego przycisku usłyszysz sygnał dźwiękowy.
- Jeśli dotkniesz dowolnego przycisku, gdy panel sterowania jest zablokowany, wskaźnik blokady będzie migał przez 3 sekundy, aby wskazać, że panel sterowania jest zablokowany.
- Jeśli nie dotkniesz żadnego przycisku, cały panel sterowania wyłączy się w ciągu 90 sekund.
- Cały panel sterowania włączy się ponownie po otwarciu górnych drzwi lub dotknięciu dowolnego przycisku.
- Jeśli drzwi chłodziarki pozostaną otwarte przez ponad 60 sekund, włączy się alarm otwarcia drzwi. Należy zamknąć otwarte drzwi, aby zatrzymać alarm.

### Odblokowywanie i blokowanie panelu sterowania

- Wskaźnik blokady jest włączony, gdy panel sterowania jest zablokowany, a wyłączony, gdy panel sterowania jest odblokowany.
- Ustawienia można zmieniać tylko wtedy, gdy panel sterowania jest odblokowany.
- Dotknij i przytrzymaj przycisk Mode (Tryb) przez 3 sekundy, aby odblokować lub zablokować panel sterowania.
- Jeśli nie dotkniesz żadnego przycisku, panel sterowania zostanie automatycznie zablokowany w ciągu 20 sekund.

### Zmiana trybu pracy

Urządzenie ma 4 tryby pracy: ECO, wakacyjny, Super i Użytkownika. Pierwsze 3 tryby są sygnalizowane przez odpowiadające im wskaźniki LED.

- Aby przełączyć urządzenie do trybu ECO, wakacyjnego lub Super, dotknij przycisku Mode jeden lub więcej razy, aż wskaźnik wybranego trybu zacznie migać. Pięć sekund później wskaźnik włączy się na stałe i zacznie obowiązywać odpowiedni tryb pracy.
- Aby wprowadzić urządzenie w tryb użytkownika, dotknij przycisku Mode jeden lub więcej razy, aż wszystkie 3 wskaźniki trybu zgasną. Ten tryb pracy zacznie obowiązywać natychmiast.

#### 1. Tryb ECO

- Nie można regulować ani temperatury chłodziarki, ani temperatury zamrażarki.
- Urządzenie automatycznie ustawia temperaturę w chłodziarce i zamrażarce odpowiednio na 5°C i -18°C.
- Jeśli dotkniesz przycisku temperatury chłodziarki lub zamrażarki, wskaźnik trybu ECO będzie migał przez 3 sekundy, aby wskazać, że przycisk jest wyłączony.

#### 2. Tryb wakacyjny

- Można regulować temperaturę zamrażarki, ale nie temperaturę chłodziarki.
- Urządzenie automatycznie ustawia temperaturę chłodziarki na 17°C.
- Jeśli dotkniesz przycisku temperatury chłodziarki, wskaźnik trybu wakacyjnego będzie migał przez 3 sekundy, aby wskazać, że ten przycisk jest wyłączony.

### 3. Tryb Super

- Można regulować temperaturę chłodziarki, ale nie temperaturę zamrażarki.
- Urządzenie automatycznie ustawi temperaturę zamrażarki na -25°C.
- Jeśli dotkniesz przycisku temperatury zamrażarki, wskaźnik trybu Super będzie migał przez 3 sekundy, aby wskazać, że ten przycisk jest wyłączony.
- **Wskazówka:** Jeśli konieczne jest zamrożenie dużej ilości jedzenia za jednym razem, zalecamy przełączenie urządzenia w tryb Super 24 godziny wcześniej.
- **Ostrzeżenie!** W tym trybie pracy urządzenie będzie cały czas pracować, a jego poziom hałasu będzie nieco wyższy niż w innych trybach pracy.

### 4. Tryb użytkownika

- Można regulować zarówno temperaturę w chłodziarce, jak i w zamrażarce.

#### Regulacja temperatury chłodziarki

Temperaturę chłodziarki można regulować tylko wtedy, gdy urządzenie jest w trybie użytkownika lub Super. Aby wyregulować temperaturę chłodziarki, dotknij przycisku temperatury chłodziarki, aby przejść przez dostępne temperatury (od 2°C do 8°C), aż pojawi się żądana nastawa temperatury chłodziarki. Ustawiona temperatura chłodziarki przestanie migać i zacznie obowiązywać po 5 s.

#### Regulacja temperatury zamrażarki

Temperaturę zamrażarki można regulować tylko wtedy, gdy urządzenie jest w trybie użytkownika lub wakacyjnym. Aby wyregulować temperaturę zamrażarki, dotknij przycisku temperatury zamrażarki, aby przejść przez dostępne temperatury (od -14°C do -22°C), aż pojawi się preferowana nastawa temperatury zamrażarki. Ustawiona temperatura zamrażarki przestanie migać i zacznie obowiązywać po 5 s.

**Wskazówka:** Zalecamy ustawienie temperatury chłodziarki i temperatury zamrażarki odpowiednio na 4°C i -18°C, niezależnie od temperatury otoczenia.

### 5.3. KORZYSTANIE Z MODYFIKOWALNEJ STREFY ŚWIEŻOŚCI

U dołu chłodziarki znajduje się strefa świeżości. Można oddzielnie dostosować temperaturę tej strefy za pomocą regulatora Fresh Converter, aby dostosowywać ją do różnych rodzajów żywności.



- Aby obniżyć temperaturę w strefie, przesunij regulator Fresh Converter w górę.
- Gdy regulator jest umieszczony w dolnej pozycji, strefa świeżości może funkcjonować jako strefa do przechowywania warzyw i będzie utrzymywać odpowiednią temperaturę i wilgotność warzyw i owoców.
- Gdy regulator jest w najwyższym położeniu, strefa świeżości jest odpowiednia do krótkotrwałego przechowywania świeżej żywności, takiej jak ryby i mięso. Żywność w strefie będzie przechowywana w bardzo niskiej temperaturze, ale nie zamrożona, aby zachować jej świeżość podczas przygotowywania do przyrządzenia posiłku.
- **Wskazówki:** W przypadku przechowywania ryb lub mięsa w strefie świeżości zalecamy ustawienie temperatury chłodziarki poniżej 4°C. Żywność należy przechowywać w tej strefie nie dłużej niż 3 dni, aby zagwarantować świeżość.



### 5.4. UKŁADANIE ŻYWNOSCI

Układaj różne rodzaje żywności w różnych miejscach zgodnie z poniższą tabelą.

Miejsce	Temperatura	Rodzaj produktu	Czas przechowywania
Balkoniki w chłodziarce	4~6°C	- Żywność posiadająca naturalne środki konserwujące, na przykład dżemy, soki, napoje i przyprawy. - Nie przechowuj żywności łatwo psującej się.	3 dni
Szuflada na warzywa (szuflada na produkty do sałatki)	3~5°C	- Owoce, zioła i warzywa - Nie należy przechowywać bananów, cebuli, ziemniaków i czosnku.	1 tydzień
Półka chłodziarki — środkowa	3~5°C	Produkty nabiałowe, jaja	1 tydzień
Półka chłodziarki — górna	3~5°C	Żywność niewymagająca gotowania, na przykład produkty gotowe do spożycia, wędliny, resztki.	1 tydzień
Szuflady zamrażarki	-18°C	- Żywność do długiego przechowywania - Dolna szuflada: surowe mięso, drób, ryby. - Szuflada środkowa: mrożone warzywa, frytki itp. - Górna szuflada: lody, mrożone owoce, mrożone wypieki itp.	1 do 18 miesięcy

## 5.5. MROŻENIE ŚWIEŻEJ ŻYWNOSCI

- Komora zamrażarki umożliwia mrożenie świeżej żywności oraz długotrwałe przechowywanie żywności mrożonej i głęboko mrożonej.
- Żywność przeznaczoną do zamrożenia należy umieścić w komorze zamrażarki.
- Maksymalna ilość żywności, jaką można zamrozić w ciągu 24 godzin, została podana na tabliczce znamionowej urządzenia.
- Proces mrożenia trwa 24 godziny. W tym okresie nie należy dodawać innych potraw przeznaczonych do zamrożenia.

## 5.6. PRZECHOWYWANIE MROŻONEJ ŻYWNOSCI

Po pierwszym uruchomieniu urządzenia lub okresie, w którym urządzenie nie było używane, przed umieszczeniem żywności włącz puste urządzenie na przynajmniej 2 godziny, ustawivszy wyższą moc chłodzenia.

**OSTRZEŻENIE:** Jeżeli dojdzie do przypadkowego rozmrożenia przechowywanej żywności, na przykład z powodu przerwy w dostawie prądu, która jest dłuższa niż wartość podana na tabliczce znamionowej urządzenia jako „Czas narastania”, należy szybko spożyć rozmrożoną żywność lub ją niezwłocznie ugotować i ponownie zamrozić (po ugotowaniu).

## 5.7. ROZMRAŻANIE ŻYWNOŚCI

Produkty mrożone i głęboko mrożone mogą być rozmrażane w chłodziarce lub w temperaturze pokojowej, w zależności od czasu, jaki jest dostępny na rozmrażanie. Żywność mrożona w niewielkich kawałkach może być gotowana bez rozmrażania, bezpośrednio po wyjęciu z zamrażarki. Gotowanie mrożonych produktów trwa dłużej. Przestrzegaj wskazówek producenta żywności umieszczonych na opakowaniu.

**OSTRZEŻENIE:** Rozmrożonej żywności nie można ponownie zamrażać. Należy ją szybko spożyć.

## 5.8. ZDEJMOWANIE / ZMIANA POŁOŻENIA AKCESORIÓW

### Zmiana położenia półek

W ściankach komory chłodziarki znajduje się szereg przewodnic umożliwiających umieszczenie półek w wybranym położeniu.

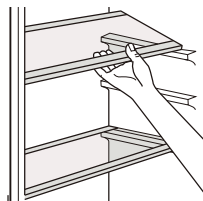

### Wymywanie balkoników chłodziarki

Balkoniki chłodziarki można wyjmować do czyszczenia.

Aby wyjąć balkonik chłodziarki, należy stopniowo pociągać go w kierunku wskazanym przez strzałki, aż do wyjęcia. Po oczyszczeniu założyć na miejsce.

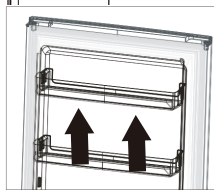

### Demontaż dolnej szuflady

1. Wsuń szufladę do pozycji ogranicznika.
2. Podnieś przód szuflady.
3. Wyciągnij szufladę.

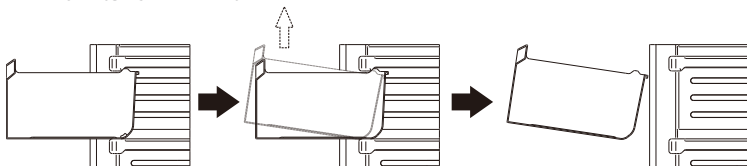

## 5.9. WSKAZÓWKI DOTYCZĄCE MROŻENIA I PRZECHOWYWANIA ŻYWNOŚCI MROŻONEJ

Aby jak najlepiej wykorzystać możliwości urządzenia, pamiętaj o poniższych zasadach.

- Informacja o maksymalnej ilości żywności, jaką można zamrozić w ciągu 24 godzin, została podana na tabliczce znamionowej urządzenia.
- Proces mrożenia trwa 24 godziny – w tym czasie nie należy dokładać kolejnych produktów do mrożenia;
- Do mrożenia nadają się wyłącznie produkty żywnościowe najwyższej jakości, które są świeże i zostały dokładnie oczyszczone;
- Żywność przeznaczoną do mrożenia należy podzielić na małe części, co zapewni szybkie i całkowite zamrożenie żywności oraz umożliwi rozmrażanie tylko potrzebnej porcji żywności;
- Zapakuj żywność w folię aluminiową lub spożywczą i upewnij się, że opakowania są szczelne;

- Nie dopuść, by świeża niemrożona żywność stykała się z żywnością, która jest zamrożona, ponieważ może to spowodować podwyższenie temperatury zamrożonej żywności;
- Żywność chuda przechowuje się lepiej i można ją przechowywać przez dłuższy czas niż żywność o wysokiej zawartości tłuszczu; sól skraca czas przechowywania żywności;
- Sorbety spożywane bezpośrednio po wyjęciu z zamrażarki mogą powodować odmrożenia skóry;
- Zaleca się umieszczenie daty zamrożenia na każdym opakowaniu mrożonej żywności, aby ułatwić kontrolowanie czasu przechowywania żywności.
- Sprawdź, czy żywność mrożona komercyjnie była właściwie przechowywana przez sprzedawcę detalicznego.
- Zadbaj o jak najszybsze przewiezienie zamrożonej żywności ze sklepu do zamrażarki;
- Nie otwieraj drzwiczek urządzenia zbyt często i nie pozostawiaj otwartych drzwiczek na długi czas;
- Po rozmrożeniu żywność szybko ulega zepsuciu i nie nadaje się do ponownego zamrożenia;
- Nie przekraczaj okresu przechowywania wskazanego przez producenta żywności.
- Nie przechowuj napojów butelkowanych w komorze zamrażarki, aby zapobiec pęknięciu butelek lub innym szkodom.

## 5.10. WSKAZÓWKI DOTYCZĄCE PRZECHOWYWANIA ŚWIEŻEJ ŻYWNOSCI

Aby jak najlepiej wykorzystać możliwości urządzenia, pamiętaj o poniższych zasadach.

- Nie umieszczaj w chłodziarce ciepłych potraw ani parujących płynów,
- Przykryj lub owiń żywność, zwłaszcza żywność o intensywnym smaku. Owiń żywność w woreczki z polietylenu i umieść na szklanej półce nad szufladą na warzywa.
- Aby zapewnić bezpieczeństwo, przechowuj w ten sposób nie dłużej niż dwa dni.
- Potrawy gotowane, potrawy zimne należy przykryć i można je umieścić na dowolnej półce.
- Owoce i warzywa należy dokładnie oczyścić i umieścić w specjalnej szufladzie.
- Masło i ser należy umieścić w specjalnym, szczelnym pojemniku lub owinać w folię aluminiową lub woreczek polietylenowy, aby zapewnić jak najmniejszy dostęp powietrza.
- Butelki z mlekiem powinny być zakręcone i należy je przechowywać w balkoniku na drzwiach.
- Banany, ziemniaki, cebula i czosnek, jeśli nie są zapakowane, nie powinny być przechowywane w chłodziarce.

## 6. KONSERWACJA I CZYSZCZENIE

Ze względów higienicznych należy regularnie czyścić wnętrze i akcesoria wewnętrzne urządzenia.



**Ostrożnie!** Przed przystąpieniem do czyszczenia urządzenia należy odłączyć przewód zasilający od źródła zasilania.

**Ważne!** Do czyszczenia nie stosuj nigdy detergentów, rozpuszczalników/produktów ściernych, ostrych przedmiotów lub szczotek drucianych, ponieważ spowoduje to uszkodzenie powłoki wykończeniowej. Do czyszczenia urządzenia nie używaj strumienia wody ani pary wodnej.

## 6.1. CZYSZCZENIE

1. Wyjmij wszystkie akcesoria wewnętrzne (np. półki i szuflady) z komory urządzenia. Wyczyść je letnią wodą i neutralnym mydłem. Opłucz wodą i dokładnie wysusz.
  2. Przetrzyj wnętrze urządzenia, używając wilgotnej ściereczki i neutralnych mydlin. Przetrzyj akcesoria ciepłą, wilgotną ściereczką i dokładnie je wysusz przed umieszczeniem w urządzeniu.
  3. Przetrzyj zewnętrzne powierzchnie urządzenia suchą, miękką ściereczką. Nigdy nie używać rozpuszczalników.
- Regularnie sprawdzaj uszczelki drzwi i wycieraj je do czysta, aby upewnić się, że są wolne od zanieczyszczeń.
  - Regularnie odkurzaj tył urządzenia. Pozwoli to na poprawę wydajności urządzenia i oszczędność zużycia energii elektrycznej.
  - Aby zapobiec przelaniu się rozmrożonej wody do urządzenia, od czasu do czasu czyść otwór spustowy znajdujący się z tyłu komory urządzenia.

## 6.2. ROZMRAŻANIE

- Urządzenie zostało wyposażone w automatyczną funkcję rozmrażania.
- Z powodu sezonowych różnic warunków otoczenia w urządzeniu może się zgromadzić gruba warstwa lodu. Aby przeprowadzić ręczne rozmrażanie, odłącz urządzenie od źródła zasilania, a następnie wyjmij nadmiar lodu, używając suchej ściereczki.
- Regularne rozmrażanie urządzenia pozwala obniżyć zużycie energii.

## 6.3. WYMIANA ŹRÓDŁA ŚWIATŁA

Urządzenie zostało wyposażone w oświetlenie. W razie awarii oświetlenia skontaktuj się z wykwalifikowanym specjalistą, aby zlecić inspekcję i/lub wymianę źródła światła.

## 6.4. TRANSPORT



**Ostrożnie!** Nie ustawiaj urządzenia spodem do góry ani na boku. W czasie transportu urządzenie nie może być pochylone o więcej niż 45°.

- Nie podnoś urządzenia, chwytając za jego górne krawędzie. Podnoś urządzenie, chwytając za jego podstawę lub boki.
- Przed przemieszczeniem urządzenia wyjmij z niego całą żywność i odpowiednio zabezpiecz elementy wewnętrzne.
- Zaklej drzwi, aby je zabezpieczyć przed otwarciem.
- Przyklej przewód zasilający do boku urządzenia, aby zapobiec jego uszkodzeniu w czasie transportu.

## 6.5. PRZECHOWYWANIE

- Jeżeli urządzenie nie będzie użytkowane przez dłuższy czas, odłącz je od zasilania, wyjmij z niego wszystkie produkty żywnościowe i wyczyść je.
- Gdy urządzenie nie jest użytkowane, pozostaw otwarte drzwi, aby zapobiec powstawaniu nieprzyjemnych zapachów.



## 7. ROZWIĄZYWANIE PROBLEMÓW



### Ostrzeżenie!

Zapoznaj się z rozdziałem dotyczącym bezpieczeństwa.

Jeżeli usterka wystąpi ponownie, skontaktuj się z autoryzowanym serwisem lub stosownie wykwalifikowanym specjalistą.

### 7.1. DIAGNOSTYKA AUTOMATYCZNA

System automatycznej diagnostyki umożliwia rozpoznawanie szeregu problemów. Jeśli w górnej części panelu sterowania wyświetlany jest komunikat E0, E1, E2, E3 lub E5, należy skontaktować się z autoryzowanym serwisem.

Problem	Możliwa przyczyna	Prawdopodobne rozwiązanie
Urządzenie nie działa.	Wtyczka sieciowa nie jest podłączona lub jest poluzowana.	Włóż prawidłowo wtyczkę sieciową.
	Przepalony lub wadliwy bezpiecznik.	Sprawdź bezpiecznik i w razie konieczności wymień go.
	Uszkodzony przewód zasilający lub wtyczka.	Sprawdź i zleć naprawę elektrykowi z uprawnieniami.
Urządzenie zbyt mocno mrozi lub chłodzi.	Niewłaściwe ustawienie temperatury	Ustaw wyższą temperaturę zamrażarki / chłodziarki.
Urządzenie zbyt słabo chłodzi lub mrozi.	Niewłaściwe ustawienie temperatury	Ustaw niższą temperaturę zamrażarki / chłodziarki.
	W urządzeniu umieszczono dużą ilość ciepłej/gorącej żywności	Wystudź żywność przed umieszczeniem jej w urządzeniu.
	W pobliżu urządzenia znajduje się źródło ciepła	Oddal źródło ciepła od urządzenia.
	Drzwi pozostają otwarte przez długi czas.	Zamknij drzwi jak najszybciej. Sprawdzaj, czy drzwi są zamknięte.
Nagromadzenie dużej ilości szronu na uszczelce drzwi	Uszczelka drzwi nie jest szczelna.	Ostrożnie ogrzej przeciekające sekcje uszczelki drzwi za pomocą suszarki do włosów (na ciepłym ustawieniu). Jednocześnie ręcznie dopasuj ogrzaną uszczelkę drzwi tak, aby prawidłowo uszczelniała drzwi.

<b>Problem</b>	<b>Możliwa przyczyna</b>	<b>Prawdopodobne rozwiązanie</b>
Urządzenie wydaje głośne dźwięki.	Urządzenie nie jest wypoziomowane	Wyreguluj nóżki, aby wypoziomować urządzenie.
	Urządzenie dotyka ściany lub innych przedmiotów.	Przesław urządzenie i zapewnij odpowiednią ilość wolnej przestrzeni wokół urządzenia.
	Element, np. rura, z tyłu urządzenia dotyka innej części urządzenia lub ściany.	W miarę możliwości ostrożnie wygnij element, aby nie kolidował.
Woda zbiera się w dolnej części.	Otwór odpływowy wody jest zablokowany.	Oczyszczyć otwór odpływowy z tyłu komory chłodziarki.
Panele boczne są gorące.	Jest to zjawisko normalne. Pod panelami bocznymi znajdują się elementy wymiany ciepła.	W razie potrzeby przed dotknięciem paneli bocznych należy założyć rękawice.

## 8. GWARANCJE

### Gwarancje i ograniczenia odpowiedzialności

Produkty są objęte gwarancją przez okres 36 miesięcy od daty zakupu lub daty dostawy do domu klienta. W zależności od kraju gwarancja ta obejmuje od 24 do 36 miesięcy prawnej gwarancji zgodności. W krajach, w których obowiązuje 24-miesięczna prawna gwarancja zgodności, po wygaśnięciu pierwszej gwarancji wchodzi w życie 12-miesięczna gwarancja handlowa, stanowiąca uzupełnienie tej ostatniej.

### Warunki obowiązywania gwarancji

#### W przypadku prawnej gwarancji zgodności

Zachęcamy do zasięgnięcia informacji u dystrybutora i/lub zapoznania się z jego OWS (Ogólnymi Warunkami Sprzedaży).

#### W przypadku gwarancji handlowej

Zachęcamy do zwrotu produktu do recepcji sklepu, w którym został kupiony wraz z dowodem zakupu (np. paragonem) produktu i jego akcesoriów w oryginalnym opakowaniu dla wszystkich krajów poza Francją. Należy również podać takie informacje, jak data zakupu, model i numer seryjny lub IMEI (informacje te zwykle znajdują się na produkcie, opakowaniu lub dokumencie stanowiącym dowód zakupu). Należy dostarczyć produkt z wszystkimi akcesoriami niezbędnymi dla jego prawidłowego funkcjonowania (zasilacz, adapter itd.). W przypadku, jeśli reklamacja jest objęta gwarancją, w zależności od obowiązujących przepisów miejscowych serwis naprawczy może:

- Przeprowadzić naprawę lub wymienić uszkodzone części.
- Wymienić zwracany produkt na inny o co najmniej takiej samej funkcjonalności i równoważnych parametrach wydajnościowych.
- Zwrócić cenę zakupu produktu, określoną w dokumencie stanowiącym dowód zakupu.

W produktach naprawionych lub wymienionych mogą znajdować się komponenty i wyposażenie nowe i/lub regenerowane.

### Gwarancja handlowa nie obowiązuje w następujących przypadkach:

- Uszkodzenia lub problemy spowodowane niewłaściwym użytkowaniem, wypadkiem, przeprowadzeniem jakichkolwiek przeróbek urządzenia lub podłączeniem go do zasilania elektrycznego od nieprzewidzianych parametrach natężenia lub napięcia.
- Użytkowanie lub przechowywanie szkodliwe dla dobrej konserwacji urządzenia (utlenianie, korozja), wykorzystywanie energii, użytkowanie lub instalacja niezgodne z instrukcjami producenta, zaniedbanie lub stosowanie nieodpowiednich urządzeń peryferyjnych, oprogramowania lub materiałów eksploatacyjnych.
- Profesjonalne lub zbiorowe, przemysłowe lub komercyjne wykorzystanie produktu.
- Przeprowadzenie modyfikacji urządzeń, których plomba gwarancyjna lub numer seryjny zostały uszkodzone, naruszone, usunięte lub uległy oksydacji.
- W przypadku baterii przeznaczonych do wymiany i akcesoriów okres gwarancji wynosi 6 miesięcy.
- Uszkodzenie baterii spowodowane przeładowaniem lub nieprzeestrzeganiem wskazówek bezpieczeństwa zawartych w instrukcji obsługi.
- Uszkodzenia o charakterze estetycznym, takie jak zarysowania, wybrzuszenia lub akty wandalizmu.
- Uszkodzenia spowodowane przeprowadzeniem jakichkolwiek prac przez osoby nieuprawnione.
- Uszkodzenia spowodowane normalnym zużyciem lub starzeniem się produktu: uszczelki, filtry, akcesoria, szczotka i wąż do odkurzacza, lampy, lampy do rzutników, łopatkki do pralek itp.
- Aktualizacja oprogramowania związana z modyfikacją parametrów sieci.
- Uszkodzenia spowodowane przez elementy znajdujące się poza urządzeniem (ciała obce, owady itp.).
- Zawartość urządzeń – zamrażarka, pralka itd. – (żywność, odzież itd.).
- Uszkodzenia produktu spowodowane użyciem oprogramowania innych producentów w celu zmodyfikowania, zmiany, adaptacji lub modyfikacji istniejących.
- Uszkodzenia produktu spowodowane jego użyciem bez akcesoriów zatwierdzonych przez producenta.
- Normalne zużycie lub uszkodzenia części wynikające z użytkowania: opona, dętka, hamulec itp.

Klient jest odpowiedzialny za regularne tworzenie kopii zapasowych danych znajdujących się na jego dysku twardym lub w pamięci wewnętrznej urządzenia przed jego przekazaniem do naprawy. Auchan nie ponosi odpowiedzialności za utratę lub zniszczenie przechowywanych danych ani za uszkodzenia oprogramowania, w szczególności wynikające z przywrócenia parametrów fabrycznych lub awarii. Analogicznie producent nie ponosi żadnej odpowiedzialności za sprawdzenie, czy ze zwracanych produktów zostały wyjęte karty SIM/SD.

Powyższe postanowienia w żaden sposób nie ograniczają ani nie eliminują: gwarancji prawnej, o której mowa powyżej oraz gwarancji handlowej producenta, jeśli jest udzielana (patrz karta gwarancyjna).

# A TARTALOM ÁTTEKINTÉSE

1. BIZTONSÁGI UTASÍTÁSOK	103. o.
2. MŰSZAKI ADATOK	107. o.
3. TERMÉKLEÍRÁS	107. o.
4. ÜZEMBE HELYEZÉS	107. o.
5. HASZNÁLAT	113. o.
6. KARBANTARTÁS ÉS TISZTÍTÁS	118. o.
7. HIBAELHÁRÍTÁS	119. o.

## 1. BIZTONSÁGI UTASÍTÁSOK

HU

A termék használata előtt olvassa el figyelmesen az alábbi utasításokat, és őrizze meg a használati útmutatót, mert később is szüksége lehet rá.

1. A készüléket nyolc évesnél idősebb gyerekek, korlátozott fizikai, érzékszervi vagy mentális képességű személyek, valamint megfelelő tudással vagy ismeretekkel nem rendelkező személyek kizárólag felügyelet mellett, illetve abban az esetben használhatják, ha a készülék biztonságos kezeléséről tájékoztatást kaptak, és tisztában vannak az ahhoz kapcsolódó kockázatokkal.
2. 3–8 éves gyermekek élelmiszereket rakodhatnak be, illetve vehetnek ki a készülékből.
3. A készülékkel gyermekek nem játszhatnak.
4. A készülék tisztítását és felhasználói karbantartását gyerekek felügyelet nélkül nem végezhetik.
5. A csomagolóanyagot tartsa a gyermekektől távol. Fulladásveszély!
6. Ha leselejtezi a készüléket, húzza ki a csatlakozódugaszt a hálózati aljzatból, vágja el a csatlakozókábelt (olyan közel a készülékhez, amennyire csak tudja), és távolítsa el az ajtókat, hogy a gyermekeket játék közben ne érhesse áramütés, illetve ne zárhassák be magukat a készülék belsejébe.
7. Ha ezzel a mágneses ajtózárral rendelkező készülékkel egy régebbi, rugós záras (retesz) ajtós vagy fedeles készüléket cserél le, ügyeljen arra, hogy a rugós zárat használhatatlanná tegye a régi készüléken a leselejtezése előtt. Így a készülék nem válhat a gyermekek számára halálos csapdává.
8. FIGYELMEZTETÉS! A készülék burkolatán vagy a beépítési szerkezeten lévő szellőzőnyílásokat tartsa szabadon.
9. FIGYELMEZTETÉS! Ne használjon a leolvasztás gyorsítására a gyártó által ajánlottól eltérő mechanikus eszközöket vagy egyéb módszereket.
10. FIGYELMEZTETÉS! Ne sértse meg a hűtőközeg csővezetékét.
11. FIGYELMEZTETÉS: Ne használjon elektromos készülékeket a berendezés élelmiszertároló rekeszeiben, kivéve, ha azok a gyártó által ajánlott típusok.
12. FIGYELMEZTETÉS! Ne érintse meg az izzót, ha már hosszabb ideje világít, mert ilyenkor nagyon felforrósodhat.
13. FIGYELMEZTETÉS! A készülék elhelyezésekor biztosítsa, hogy a tápkábel ne akadjon be és ne sérüljön meg.

14. FIGYELMEZTETÉS! Ne helyezzen a készülék hátsó oldala közelébe hordozható aljzatokat vagy hordozható áramforrásokat.
15. Ne tároljon robbanásveszélyes anyagokat, például gyúlékony hajtóanyagokkal töltött aeroszol flakonokat a készülékben.
16. A készülék hűtőkörében található izobután hűtőközeg (R-600a) egy természetes, jelentős mértékben környezetbarát gáz, amely mindazonáltal gyúlékony.
17. A készülék szállítása és telepítése során ügyeljen arra, hogy a hűtőkör egyik alkatrésze se sérüljön meg.
  - Kerülje a nyílt lángot és a gyújtóforrásokat.
  - Alaposan szellőztesse ki a helyiséget, ahol a készülék található.
18. Veszélyes bármilyen módon módosítani a készülék műszaki jellemzőit vagy magát a készüléket. A kábel bármilyen sérülése rövidzárlatot, tüzet és/vagy áramütést okozhat.
19. A készülék rendeltetészerűen háztartási célokra, vagy hasonló körülmények között használható:
  - üzletek, irodák és más munkahelyek személyzeti konyháiban;
  - hétvégi házakban, szállodákban, motelekben vagy egyéb lakóhelyeken;
  - reggelit is biztosító szálláshelyeken;
  - vendéglátásban és hasonló, nem kiskereskedelmi létesítményekben.
20. FIGYELMEZTETÉS! Az elektromos alkatrészeket (pl. dugasz, tápkábel vagy kompresszor) képesített szerviztechnikusnak vagy szerelőnek kell a készülékben cserélnie.
21. FIGYELMEZTETÉS! A készülékhez mellékelt izzó „különleges lámpa”, melyet csak ezzel a készülékkel lehet használni. A „különleges lámpa” egyéb háztartási használatra nem alkalmas.
22. A tápkábelhez ne használjon hosszabbítót.
23. Ügyeljen arra, hogy a tápkábel ne törjön vagy sérüljön meg a készülék hátoldalánál. A megtört vagy megsérült tápkábel túlhevülhet, és tüzet okozhat.
24. Ügyeljen arra, hogy a készülék hálózati csatlakozódugasza könnyen hozzáférhető legyen.
25. Ne húzza meg a hálózati kábelt.
26. Ha a csatlakozódugasz meglazult, ne csatlakoztassa az elektromos hálózathoz, mert ilyenkor fennáll az áramütés vagy tűz kockázata.
27. Ha a tápkábel sérült, a balesetek elkerülése érdekében a gyártónak, az értékesítés utáni szervizszolgáltató cég képviselőjének, vagy hasonlóan képzett szakembernek kell kicserélnie.
28. Ne használja a készüléket a lámpa nélkül.
29. A készülék nehéz. Legyen körültekintő, amikor mozgatja.
30. Ne vegyen ki termékeket a fagyasztórekeszből, illetve ne érintse meg a falát, ha a keze nedves/vizes, mert ezzel a bőre felületi sérülést, fagyást szenvedhet.
31. Ügyeljen arra, hogy a készüléket ne érje huzamosabb ideig közvetlen napfény.
32. Ne tegyen forró tárgyakat a készülék műanyag részeire.
33. Ügyeljen arra, hogy az ételek ne érjenek hozzá a hátsó falhoz.
34. A lefagyasztott ételeket a felolvasztásuk után ne fagyassza le újra.
35. Az előre csomagolt fagyasztott élelmiszereket a fagyasztott élelmiszer gyártójának utasításai szerint tárolja.
36. Szigorúan tartsa be a készülék gyártójának tárolásra vonatkozó utasításait. Ehhez olvassa el a vonatkozó utasításokat.

37. Ne helyezzen szénsavas vagy buborékos italokat a fagyasztórekeszbe, mert ez a dobozukban/palackjukban nyomást eredményezhet, ami miatt felrobbanhatnak, és kárt okozhatnak a készülékben.
38. Ha a jégkrémekeket közvetlenül a készülékből kivéve fogyasztjuk el, az fagyási sérülést okozhat.
39. Az élelmiszer szennyeződésének elkerülése érdekében tartsa be az alábbi utasításokat:
  - Ha a készülék ajtaját hosszú időre nyitva hagyja, az jelentősen növelheti a hűtőszekrényben a belső hőmérsékletet.
  - Rendszeresen tisztítsa meg az élelmiszerekkel érintkező felületeket, és a hozzáférhető folyadékelvezető rendszereket.
  - Tisztítsa ki a víztartályokat, ha azokat már 48 órája nem használta: öblítse át a vízhálózatra kötött vízrendszert, ha már 5 napja nem használta a vízadagolót.
  - A nyers húst és halat arra alkalmas tárolóban tartsa a hűtőben, hogy azok ne érintkezzenek más élelmiszerekkel, illetve a levük ne csepeghessen rájuk.
  - A kétszillagos fagyasztórekeszek (ha a készülékben található ilyenek) megfelelőek előfagyasztott élelmiszerek tárolásához, jégkém tárolásához vagy készítéséhez, illetve jégkockák készítéséhez.
  - Egy, kettő és háromszillagos rekeszek (ha a készülékben található ilyenek) nem megfelelőek friss élelmiszerek fagyasztásához.
  - Ha a készüléket hosszabb ideig üresen hagyja, kapcsolja ki, olvassa le, tisztítsa meg, szárítsa ki, és hagyja az ajtaját nyitva, hogy a készüléken belül ne indulhasson el penészesedés.
40. Karbantartás előtt kapcsolja ki a készüléket, és csatlakoztassa le az elektromos hálózatról.
41. Ne tisztítsa a készüléket fémeszközökkel.
42. Ne használjon éles tárgyakat a készülékben lévő odafagyott víz eltávolításához. Ehhez műanyag kaparót használjon.
43. Rendszeresen vizsgálja meg a hűtőszekrény lefolyónyílását, hogy nem fagyott-e bele víz. Szükség esetén tisztítsa meg a lefolyónyílást. Ha a lefolyónyílás eldugult, a víz felgyűlik a készülék alján.
44. Csomagolja ki a készüléket, és ellenőrizze, hogy nincsenek-e rajta sérülések. Ne csatlakoztassa a készüléket, ha megsérült. Az esetleges sérüléseket haladéktalanul jelentse be ott, ahol a készüléket vásárolta. Őrizze meg a csomagolást arra az esetre, ha vissza kellene vinnie a készüléket.
45. Javasolt legalább 4 órát várni, mielőtt csatlakoztatja a készüléket, hogy az olaj visszafolyhasson a kompresszorban.
46. A készülék körül megfelelő levegőáramlást kell biztosítani. Ennek elmulasztása túlmelegedéshez vezethet. A megfelelő szellőzés érdekében kövesse a telepítési utasításokat.
47. Ha lehetséges, tolja a termék távtartóit egészen a falig, hogy a fal ne érjen hozzá a meleg részekhez (pl. kompresszor és kondenzátor), megakadályozandó az esetleges égési sérüléseket.
48. A készüléket ne helyezze radiátorok vagy tűzhelyek közelébe.
49. Ügyeljen arra, hogy a készülék telepítése után az elektromos hálózati csatlakozása könnyen elérhető maradjon.
50. A készülék szervizelése miatt szükséges minden elektromos munkát képesített elektrotechnikus vagy más kompetens személy végezze.

51. A terméket hivatalos szervizközpontban kell szervizeltetni, és kizárólag eredeti alkatrészek használhatók.
52. Ne tegyen forró ételt a készülékbe.
53. Ne helyezzen a készülékbe élelmiszert szorosan egymás mellé, mert ez akadályozná a levegő áramlását.
54. Ügyeljen arra, hogy az élelmiszer ne érjen hozzá a rekesz(ek) hátsó részéhez.
55. Ha kikapcsolja az áramot, ne nyissa ki az ajtó(ka)t.
56. Ne nyissa ki az ajtó(ka)t gyakran.
57. Ne tartsa az ajtó(ka)t nyitva hosszú ideig.
58. Ne állítsa be a termosztátot a hideg hőmérsékleteket meghaladó módon.
59. Az összes tartozékot, például a fiókokat, polcokat és ajtórekeszeket, tartsa a helyükön az alacsonyabb energiafogyasztás érdekében.
60. A készülék leselejtezése előtt mindenképpen
- Csatlakoztassa le a csatlakozódugaszt a hálózati aljzatról.
  - Vágja el a tápkábelt, és dobja ki.

HU

	<p>A készülék sem a hűtőkörében, sem a szigetelőanyagaiban nem tartalmaz olyan gázokat, melyek károsíthatnák az ózonréteget. A készüléket ne selejtezze le a háztartási hulladékkal együtt. A szigetelőhab gyúlékony gázokat tartalmaz. A készüléket a helyi előírásoknak megfelelően kell ártalmatlanítani. Kerülje, hogy kárt okozzon a hűtőegységben, különösen a hőcserélőben.</p>
	<p>A szimbólummal jelölt anyagok újrahasznosíthatók. A csomagolást az újrahasznosításához megfelelő gyűjtőkonténerekben helyezze el.</p>
	<p>A készülék jelölése (áthúzott szemetesekuka szimbóluma) megfelel a „Használt elektromos és elektronikus berendezésekről” szóló 2012/19/EU európai irányelvnek. Ez a jelölés azt jelenti, hogy ez a berendezés hasznos élettartamának végén nem ártalmatlanítható más háztartási hulladékkal együtt. A felhasználó köteles átadni a használt elektromos és elektronikus berendezéseket begyűjtését végző üzemeltetőknek. A begyűjtési üzemeltetők, beleértve a helyi gyűjtőpontokat, üzleteket és helyi hatóságokat, megfelelő rendszert hoznak létre a berendezések begyűjtésére. A használt elektromos és elektronikus berendezések megfelelő gyűjtése segít elkerülni azokat az emberi egészségre és a környezetre gyakorolt káros hatásokat, amelyek a veszélyes összetevők jelenlétéből, valamint a berendezések nem megfelelő tárolásából és kezeléséből erednek.</p>
	<p><b>FIGYELMEZTETÉS!</b> A készülék használata, szervizelése és ártalmatlanítása során figyelje a bal oldali ábrához hasonló szimbólumot. Ez a szimbólum a készülék hátulján (a hátlapon vagy a kompresszoron) található, sárga, narancssárga vagy piros háttérrel.</p> <p>Ez a szimbólum tűzveszélyre figyelmeztet. A hűtőközeg csöveiben és a kompresszorban gyúlékony anyagok találhatóak.</p> <p>A készüléket a használata, szervizelése és ártalmatlanítása során tartsa tűzforrásoktól távol.</p>

## 2. MŰSZAKI ADATOK

Névleges feszültség	220–240 V~
Névleges frekvencia	50 Hz
Névleges áram	1,3 A
Teljes bemeneti teljesítmény	140 W
Leolvasztási teljesítmény	160 W
Energiafogyasztás	199 kWh/év
Teljes térfogat	323 L
Fagyasztó térfogata	104 liter
A frissélelmiszer-rekesz térfogata	219 L
Klímbesorolás	SN, N, ST, T
Áramütésvédelmi besorolás	I. osztály
Hűtőközeg és befecskendezett mennyiség	R600a / 52 g
Habosító anyag	Ciklopentán
Nettó tömeg	66 kg

HU

## 3. TERMÉKLEÍRÁS

### 3.1. A TERMÉK ÁTTEKINTÉSE

1. Ajtórekeszek
2. Szintezőlábak
3. Fagyasztófiókok
4. Friss ételek átalakítható tárolója
5. Frissen tartó tároló
6. Frissen tartó rekesz fedele
7. Hűtőpolcok

### 3.2. KEZELŐPANEL

1. Beállított hűtőszekrény-hőmérséklet
2. Beállított fagyasztótér-hőmérséklet
3. Nyaralás üzemmódjelzés
4. Zárólásjelző
5. Hűtőszekrény-hőmérséklet gomb
6. Fagyasztótérhőmérséklet-gomb
7. Üzem mód gomb
8. Szuper üzemmódjelzés
9. ECO üzemmódjelzés

## 4. ÜZEMBE HELYEZÉS



### Figyelmeztetés!

A hűtőszekrény telepítése előtt húzza ki a készüléket a fali aljzattól.

### 4.1. KICSOMAGOLÁS

A kicsomagolás után ellenőrizze, hogy a készülék hiánytalan-e, és hogy szállítás közben nem sérült-e meg. Ha a készülék sérült vagy hiányos, lépjen kapcsolatba ügyfélszolgálatunkkal.



## 4.2. A KÉSZÜLÉK ELHELYEZÉSE

Telepítse a készüléket olyan helyre, ahol a környezeti hőmérséklet megfelel a készülék típus tábláján feltüntetett klímaosztálynak. Ez a készülék megfelelő működését biztosítja.

- Az „SN” azt jelzi, hogy ezt a hűtőberendezést csak 10 °C és 32 °C közti környezeti hőmérsékleten lehet használni.
- Az „N” azt jelzi, hogy ezt a hűtőberendezést csak 16 °C és 32 °C közti környezeti hőmérsékleten lehet használni.
- Az „ST” azt jelzi, hogy ezt a hűtőberendezést csak 16 °C és 38 °C közti környezeti hőmérsékleten lehet használni.
- A „T” azt jelzi, hogy ezt a hűtőberendezést csak 16 °C és 43 °C közti környezeti hőmérsékleten lehet használni.

**Megjegyzés:** Ha a készüléket a megadottól eltérő hőmérsékleti viszonyok között üzemelteti (például a névleges környezeti hőmérsékleti tartományon kívül), a készülék adott esetben nem tudja majd fenntartani a belső rekeszei kívánt hőmérsékletét.

## 4.3. A MEGFELELŐ HELYSZÍN KIVÁLASZTÁSA



### Figyelmeztetés!

A készüléket le kell tudni választani a hálózati áramellátásról.

Ezért a csatlakozódugasznak a telepítés után könnyen hozzáférhetőnek kell lennie.

- Olyan helyet válasszon, amit nem ér közvetlen napsütés.
- Olyan helyet válasszon, ahol elegendő hely van ahhoz, hogy a hűtőszekrény ajtajai könnyen nyithatóak legyenek.
- Sík (vagy majdnem teljesen sík) padlóval rendelkező helyet válasszon.
- Hagyjon elegendő helyet a hűtőszekrény sík felületre történő felállításához.
- Telepítéskor hagyjon szabad helyet a jobb és bal oldalán, a háta mögött és felette is. Ez segít csökkenteni az energiafogyasztást, és alacsonyabbra leszorítani az energiaszámlákat.
- Hagyjon legalább 50 mm-es rést a készülék két oldalánál és a háta mögött.
- A készüléket hőforrásoktól, például radiátoroktól, kazánoktól, közvetlen napfénytől stb. távol kell elhelyezni.
- Gondoskodjon róla, hogy a levegő szabadon áramolhasson a szekrény hátuljánál.
- A legjobb teljesítmény biztosítása érdekében ha a készüléket egy túlnyúló fali elem alá helyezik, a szekrény teteje és a fali elem közötti távolságnak legalább 50 mm-nek kell lennie. Ideális esetben azonban a készüléket nem ajánlatos fali túlnyúlás alá helyezni.
- A pontos vízszintezést a készülék alján található egy vagy több állítható láb segítségével lehet elvégezni.
- Ez a hűtőberendezés nem használható beépített berendezésként.

### Helyigény

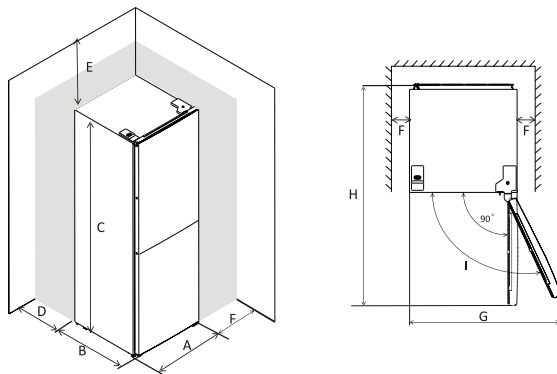

Az alábbiakban feltüntetett összes hosszegység mm.

A	B	C	D	E	F	G	H	I
600	685	1850	min = 50	min = 50	min = 50	1200	1285	135°

#### 4.4. A KÉSZÜLÉK SZINTEZÉSE

Ha a készülék bármilyen módon megbillen, állítson a két szintezőlábon a készülék elején.

**Megjegyzés:** Ha a készülék nincs vízszintes helyzetben, az ajtó és az ajtó tömítése nem záródik megfelelően.

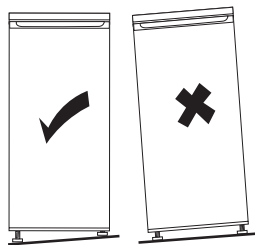

HU

#### 4.5. ELEKTROMOS CSATLAKOZÁS

- A hálózatra való csatlakoztatás előtt ellenőrizze, hogy a típustáblán feltüntetett feszültség és frekvencia megfelel-e az Ön háztartási áramellátásának.
- A készüléket védőföldeléssel kell ellátni. A tápkábel csatlakozódugója védőföld-érintkezővel van ellátva. Ha a háztartási hálózati aljzat nincs védőföldeléssel ellátva, csatlakoztassa a készüléket egy külön védőföldeléshez, a hatályos előírásoknak megfelelően, egy szakképzett villanyszerelő ajánlása szerint.
- A gyártó nem vállal felelősséget, ha a fenti biztonsági óvintézkedéseket nem tartják be. A készülék megfelel az E.G.K. irányelveinek.

#### 4.6. AZ AJTÓ MEGFORDÍTÁSA

Ha a készülék ajtajait meg kell fordítania, kövesse az alábbi útmutatásokat és lépéseket.

- Bizonyosodjon meg arról, hogy a készülék le van-e csatlakoztatva a hálózatról, és üres.
- Ne fektesse a készüléket teljesen a hátára, mert azzal károsíthatja a hűtőrendszert.
- Ajánlatos, hogy a szerelési műveletet 2 személy végezze.

Az ajtók megfordítása előtt készítse elő a következő szerszámokat és alkatrészeket:

1. 1 db laposfejű csavarhúzó
2. 1 db csillagcsavarhúzó
3. 1 db csavarkulcs
4. Az alábbi komponenseket a tartozéktáskában mellékeltek.

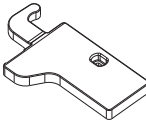
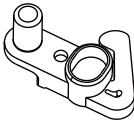
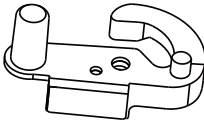
		
1 db bal oldali zsanérfedél	1 db bal oldali segédzár a felső ajtóhoz	1 db bal oldali segédzár az alsó ajtóhoz

### 1. lépés:

Csavarozza le a felső zsanérfedelet, és húzza ki az ajtókapcsoló és a kábelköteg csatlakozóit.

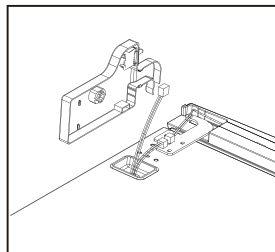
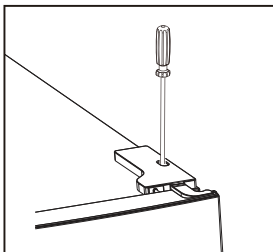

### 2. lépés:

Csavarozza le a felső zsanért.

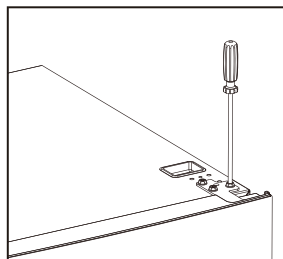

### 3. lépés:

Távolítsa el a csavart a felső zsanérből egy villáskulccsal, majd fordítsa meg a felső zsanért. Ezután illessze vissza a csavart a felső zsanérba.

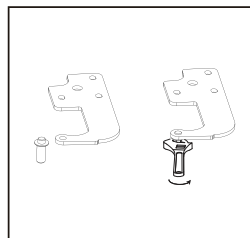
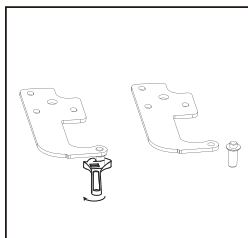

### 4. lépés:

Helyezze át az ajtókapcsolót a jobb zsanérfedélről a tartozéktáskában található bal zsanérfedélre.

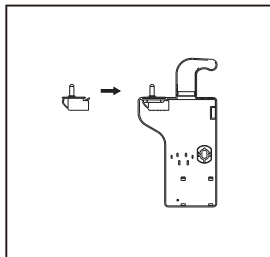
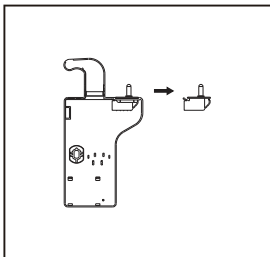

### 5. lépés:

Vegye le a fedelet a felső ajtó tetejéről, helyezze át a kábelköteget a jobb oldalról a bal oldalra, majd helyezze vissza a fedelet.

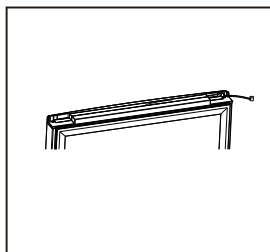
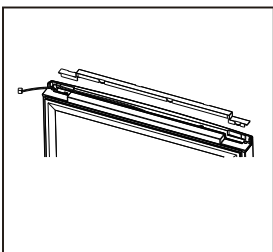

**6. lépés:**

Helyezze át a bal felső fedelet a jobb oldalra.

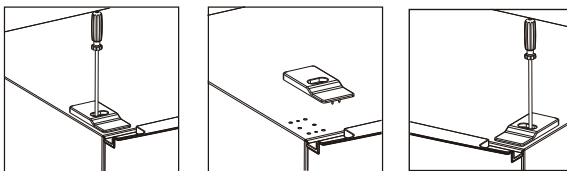
**7. lépés:**

Vegye le a felső ajtót. Csillagcsavarhúzóval távolítsa el a csavarokat a középső zsanérból, majd vegye le az alsó ajtót.

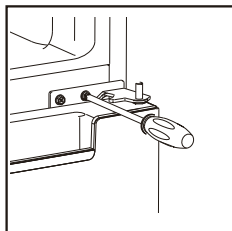
**8. lépés:**

Helyezze át a zsanérfurat-fedőket a bal oldalról a jobb oldalra.

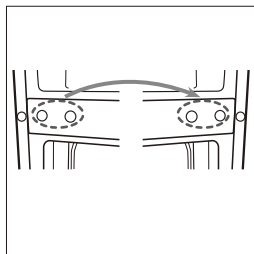
**9. lépés:**

Csavarozza le az alsó zsanért. Majd távolítsa el mindkét oldalról az állítható lábat.

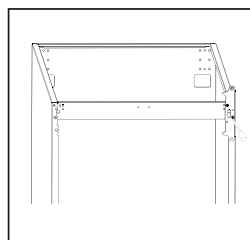
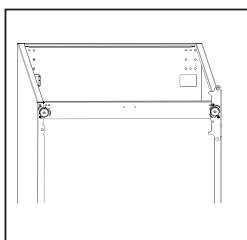
**10. lépés:**

Csavarja ki és távolítsa el a csavart az alsó zsanérból, fordítsa meg az alsó zsanért, majd helyezze vissza a csavart.

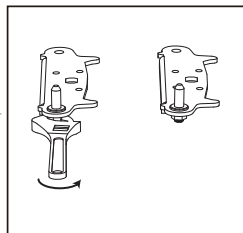
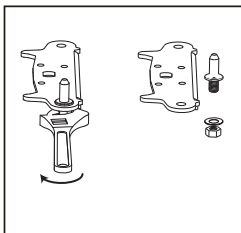

### 11. lépés:

Illessze vissza az alsó zsanért a csavarral a bal oldalra. Majd helyezze vissza mindkét állítható lábat.

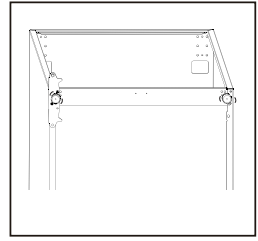
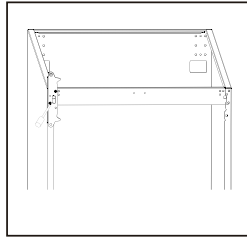

### 12. lépés:

Távolítsa el a segédzárakat a felső és az alsó ajtó aljáról. Ezután vegye ki az új segédzárakat a tartozéktáskából, és szerelje fel őket az ajtók bal oldalára.

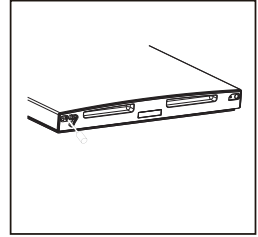
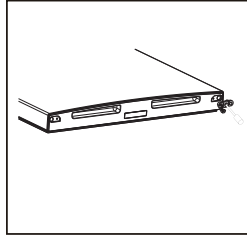

### 13. lépés:

Vegye ki a tömítéseket a felső és az alsó ajtóból, forgassa el és szerelje vissza őket.

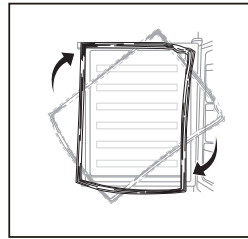

### 14. lépés:

Szerelje vissza az alsó ajtót. Állítsa be és rögzítse a középső zsanért a szekrényre.

**Megjegyzés:** Ügyeljen arra, hogy az ajtót a szekrényhez úgy igazítsa, hogy a tömítés szorosan le tudja zárni a szekrényt.

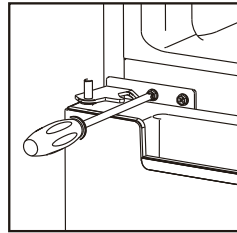

### 15. lépés:

Helyezze vissza a felső ajtót. Ezután csatlakoztassa az ajtót a szekrényhez a felső zsanér szoros rögzítésével.

**Megjegyzés:** Ügyeljen arra, hogy az ajtót a szekrényhez úgy igazítsa, hogy a tömítés szorosan le tudja zárni a szekrényt.

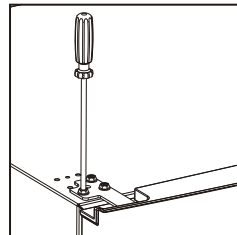

## 16. lépés:

Csatlakoztassa újra az ajtókapcsoló és a kábelköteg csatlakozóit. Ezután helyezze vissza a felső zsanérfedelet, és húzza meg a csavart.

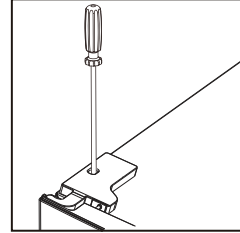
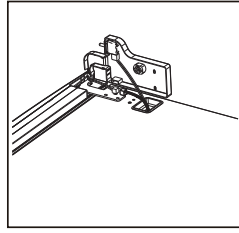

## 5. HASZNÁLAT

### 5.1. AZ ELSŐ HASZNÁLAT ELŐTT

A készülék első használatba vétele előtt mossa le a belső teret és az összes belső kiegészítőt langyos vízzel és némi semleges tisztítószerrel, hogy eltávolítsa a vadonatúj termék jellemző szagát, majd alaposan szárítsa meg.

#### Fontos!

- Ne használjon mosószert vagy súrolóport, mert ezek károsíthatják a beltér felületét.
- A szállítást, kicsomagolást és telepítést követően, az elektromos hálózathoz történő csatlakoztatást megelőzően hagyja legalább 4 órát függőleges helyzetben állni a készüléket.
- A készülék működjön legalább 2 órán át, mielőtt friss vagy fagyasztott élelmiszert helyez el benne.

### 5.2. A KEZELŐPANEL HASZNÁLATA

#### Általános útmutatások

- Miután bedugta a készüléket, a teljes kezelőpanel kigyullad, és a készülék el kezd működni az alapértelmezett vagy legutóbb használt beállításokkal. Továbbá az alapértelmezett vagy legutóbb használt beállított hűtőszekrény- és fagyasztótér-hőmérséklet is megjelenik a kezelőpanelen. Három másodperccel később a kezelőpanel használhatóvá válik.
- A kezelőpanel használata előtt győződjön meg arról, hogy az feloldott állapotban van.
- Bármelyik gomb megérintésekor hangjelzés hallható.
- Ha bármelyik gombot megérinti, amikor a kezelőpanel zárolt állapotban van, a zárolásjelző 3 másodpercig villogni fog ily módon jelezve, hogy a kezelőpanel zárolt állapotban van.
- Ha nem érint meg egyetlen gombot sem, a teljes kezelőpanel 90 másodperc múlva kikapcsolódik.
- A teljes kezelőpanel újra kigyullad, amint a felső ajtót kinyitják, vagy bármelyik gombot megérintik.
- Ha a hűtőszekrény ajtaja 60 másodpercnél tovább marad nyitva, az ajtónyitási riasztás megszólal. A riasztás leállításához be kell csuknia a nyitott ajtót.

#### A kezelőpanel feloldása és zárolása

- A zárolásjelző világít, ha a kezelőpanel zárolt állapotban van, és kikapcsol, ha a kezelőpanelt feloldják.
- A beállítások csak akkor módosíthatók, ha a kezelőpanel feloldott állapotban van.
- A kezelőpanel zárolásához vagy feloldásához tartsa lenyomva 3 másodpercig az üzemmód gombot.
- Ha nem érint meg egyetlen gombot sem, a kezelőpanel 20 másodperc múlva lezár.

## A működési üzemmód módosítása

A készüléknek 4 működési üzemmódja van: ECO, nyaralás, szuper és felhasználói. Az első 3 üzemmódot a hozzájuk tartozó LED-jelzőfény mutatja.

- A készülék ECO/nyaralás/szuper üzemmódba helyezéséhez addig érintse meg az üzemmód gombot egy vagy több alkalommal, amíg mind a kívánt üzemmódjelzés el nem kezd villogni. Öt másodperccel később a jelzés folyamatosan világít, és a megfelelő működési üzemmód életbe lép.
- A készülék felhasználói üzemmódba helyezéséhez addig érintse meg az üzemmód gombot egy vagy több alkalommal, amíg mind a 3 üzemmódjelzés ki nem alszik. Ez a működési üzemmód azonnal hatályba lép.

### 1. ECO üzemmód

- Sem a hűtőszekrény-hőmérsékletet, sem a fagyasztótér-hőmérsékletet sem tudja beállítani.
- A készüléke automatikusan állítja be a hűtőszekrény-hőmérsékletet és a fagyasztótér-hőmérsékletet az 5 °C és a -18 °C értékekre.
- Ha megérinti a hűtőszekrény-hőmérséklet gombot vagy a fagyasztótér-hőmérséklet gombot, az ECO üzemmódjelzés 3 másodpercig villogni fog, ily módon jelezve, hogy ezt a gombot letiltották.

### 2. Vakáció üzemmód

- A fagyasztótér-hőmérsékletet beállíthatja, de a hűtőszekrény-hőmérsékletet nem.
- A készülék automatikusan 17 °C-ra állítja be a hűtőszekrény-hőmérsékletet.
- Ha megérinti a hűtőszekrény-hőmérséklet gombot, a nyaralás üzemmódjelzés 3 másodpercig villogni fog, ily módon jelezve, hogy ezt a gombot letiltották.

### 3. Szuper üzemmód

- A hűtőszekrény-hőmérsékletet beállíthatja, de a fagyasztótér-hőmérsékletet nem.
- A készülék automatikusan -25 °C-ra állítja be a fagyasztótér-hőmérsékletet.
- Ha megérinti a fagyasztótér-hőmérséklet gombot, a szuper üzemmódjelzés 3 másodpercig villogni fog, ily módon jelezve, hogy ezt a gombot letiltották.
- **Tipp:** Ha egyszerre sok ételt kell lefagyasztania, javasoljuk, hogy a készüléket 24 órával korábban állítsa a szuper üzemmódba.
- **Figyelmeztetés!** Ebben a működési üzemmódban a készülék folyamatosan működik, és a zajszintje valamivel magasabb lesz, mint a többi működési üzemmódban.

### 4. Felhasználói üzemmód

- A hűtőszekrény-hőmérsékletet és a fagyasztótér-hőmérsékletet is beállíthatja.

## A hűtőszekrény-hőmérséklet beállítása

A hűtőszekrény-hőmérsékletet csak akkor tudja beállítani, ha a készülék a felhasználói vagy a szuper üzemmódban van. A hűtőszekrény-hőmérséklet beállításához érintse meg a hűtőszekrény-hőmérséklet gombot, hogy a rendelkezésre álló hőmérsékleteken (2 °C-tól 8 °C-ig) ciklikusan addig lépkedhessen, amíg a kívánt beállított hűtőszekrény-hőmérséklet meg nem jelenik. A beállított hűtőszekrény-hőmérséklet nem villog tovább, és 5 másodpercen belül érvénybe lép.

## A fagyasztótér-hőmérséklet beállítása

A fagyasztótér-hőmérsékletet csak akkor tudja beállítani, ha a készülék a felhasználói vagy a szabadság üzemmódban van. A fagyasztótér-hőmérséklet beállításához érintse meg a fagyasztótér-hőmérséklet gombot, hogy a rendelkezésre álló hőmérsékleteken (-14 °C-tól -22 °C-ig) ciklikusan addig lépkedhessen, amíg a kívánt beállított fagyasztótér-hőmérséklet meg nem jelenik. A beállított fagyasztótér-hőmérséklet nem villog tovább, és 5 másodpercen belül érvénybe lép.

**Tipp:** Azt javasoljuk, hogy állítsa a hűtőszekrény-hőmérsékletet és a fagyasztótér-hőmérsékletet a 4 °C és a -18 °C értékekre a környezeti hőmérséklettől függetlenül.

### 5.3. A FRISS ÉTELEK ÁTALAKÍTHATÓ TÁROLÓJÁNAK HASZNÁLATA

A hűtőszekrény az alján friss ételek átalakítható tárolójával rendelkezik. A friss átalakító segítségével külön-külön állíthatja a tároló hőmérsékletét a különböző típusú élelmiszerek szerint.



- A tároló hőmérsékletének csökkentéséhez nyomja a friss átalakító gombot felfelé.
- Amikor a gomb a legalsó helyzetében áll, a friss ételek átalakítható tárolója frissen tartó rekeszként funkcionál, ami fenntartja a gyümölcsök és zöldségek tárolásához megfelelő hőmérsékletet és páratartalmat.
- Amikor a gomb a legfelső helyzetében áll, a friss ételek átalakítható tárolója alkalmassá válik az olyan friss ételek mint a hal és a hús rövid távú tárolására. Az élelmiszereket a tárolóban nagyon hidegen, de nem fagyasztva tartjuk, hogy megőrizzük frissességüket, miközben a főzésre várnak.
- **Tipp:** Ha halat vagy húst tart a friss ételek átalakítható tárolójában, azt javasoljuk, hogy a hűtőszekrény-hőmérsékletet 4 °C alá állítsa. Továbbá ne tartsa az ételt atárolóban 3 napnál tovább a legjobb frissesség garantálása érdekében.

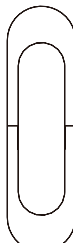

HU

### 5.4. AZ ÉTEL ELHELYEZÉSE

A különböző típusú élelmiszereket különböző helyeken helyezze el az alábbi táblázat szerint.

Elhelyezkedés	Hőmérséklet	Étel típusa	Tárolási idő
Ajtórekeszek	4~6 °C	- Természetes tartósítószeret tartalmazó élelmiszerek, például lekvárok, levek, italok és ízesítők - Ne tároljon romlandó élelmiszereket.	3 nap
Fiók a friss termékeknek (salátáskiő)	3~5 °C	- Gyümölcsök, fűszernövények és zöldségek - Ne tartson benne banánt, vöröshagymát, burgonyát vagy fokhagymát.	1 hét
Hűtőszekrénypolc – középső	3~5 °C	Tejtermékek és tojás	1 hét
Hűtőszekrénypolc – felső	3~5 °C	Főzést nem igénylő élelmiszerek, például készételek, csemegehúsok és maradékok.	1 hét
Fagyasztókiő	-18°C	- Hosszú távon tárolt élelmiszerek - Alsó kiő nyers hús, szárnyas és hal számára - Középső kiő fagyasztott zöldségek, hasábburgonya stb. számára - Felső kiő jégkrém, fagyasztott gyümölcsök, fagyasztott péksütemények stb. számára	1–18 hónap



## 5.5. FRISS ÉTEL FAGYASZTÁSA

- A fagyasztórekesz alkalmas friss élelmiszerek fagyasztására, valamint a fagyasztott és mélyhűtött élelmiszerek hosszú távú tárolására.
- Helyezze a fagyasztandó friss ételt a fagyasztórekeszbe.
- A 24 óra alatt fagyasztható élelmiszer maximális mennyisége a készülék típus táblán található.
- A fagyasztási folyamat 24 óráig tart. Ez alatt az időtartam alatt ne tegyen be más fagyasztandó élelmiszert.

## 5.6. FAGYASZTOTT ÉLELMISZEREK TÁROLÁSA

Az első üzembe helyezéskor vagy a hosszabb használati szünet után mielőtt a terméket a rekeszbe helyezné, hagyja, hogy a készülék legalább 2 órán át magas fokozaton működjön.

**FIGYELMEZTETÉS:** Véletlen leolvadás esetén, például, ha az áramellátás a műszaki adatokat tartalmazó táblázatban feltüntetett „visszamelegedési idő” értéknél hosszabb ideig szünetelt, a kiolvadt élelmiszert gyorsan el kell fogyasztani vagy azonnal meg kell főzni, majd újra fagyasztani (főzés után).

## 5.7. ÉLELMISZER KIOLVASZTÁSA

A mélyhűtött vagy fagyasztott ételt felhasználás előtt a művelethez rendelkezésre álló időtől függően a hűtőszekrényben vagy szobahőmérsékleten olvaszthatjuk fel. A apróbb darabokat még fagyasztva is főzhetjük, közvetlenül a fagyasztóból. Ebben az esetben a főzési idő hosszabb lesz. Kövesse az élelmiszer gyártójának a csomagoláson található utasításait.

**FIGYELMEZTETÉS:** A kiolvasztott élelmiszert nem szabad újrafagyasztani. Rövid időn belül fagyassza el.

## 5.8. A TARTOZÉKOK ELTÁVOLÍTÁSA/ÁTHELYEZÉSE

### Az polcok áthelyezése

A hűtőszekrény falait számos sínrel látták el, így a polcok a kívánt módon áthelyezhetők.

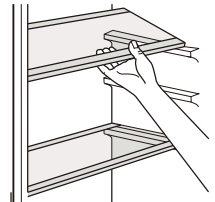

### Az ajtórekeszek eltávolítása

Az ajtórekeszeket el lehet távolítani a tisztításhoz.

A hűtőszekrény ajtórekeszének eltávolításához fokozatosan húzza addig az ábrán látható nyilak irányába, amíg ki nem szabadul. Tisztítás után helyezze vissza a helyére.

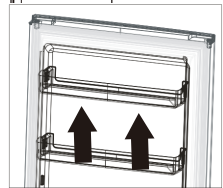

### Az alsó fiók eltávolítása

1. Húzza ki a fiókot az ütközési helyzetéig.
2. Emelje fel a fiók elejét.
3. Húzza ki a fiókot.

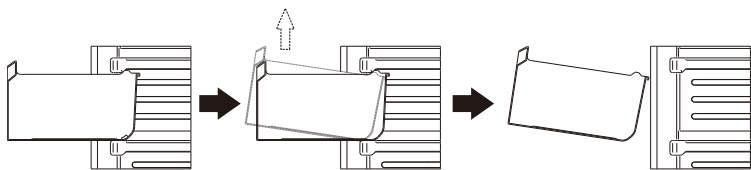

## 5.9. TIPPEK AZ ÉTELEK FAGYASZTÁSÁHOZ, ÉS A FAGYASZTOTT ÉLELMISZEREK TÁROLÁSÁHOZ

A legjobb teljesítmény elérése érdekében tartsa be az alábbiakat.

- A 24 óra alatt fagyasztható élelmiszer maximális mennyisége a készülék típusablán található.
- A fagyasztási folyamat 24 órát vesz igénybe. Ebben az időszakban nem szabad behelyezni további fagyasztható ételt;
- Csak kiváló minőségű, friss és alaposan megtisztított élelmiszert fagyasszon;
- Az ételt ajánlatos kisebb adagokban lefagyasztani, egyrészt az alaposabb átfagyasztás érdekében, másrészt így lehetőség lesz később csak a szükséges mennyiség felengedésére;
- Az ételt csomagolja be alufóliába, illetve polietilén tasakba, és győződjön meg a csomagolás légmentességéről.
- Ne engedje, hogy a friss, nem fagyasztott élelmiszerek érintkezzenek a már fagyasztott élelmiszerekkel, elkerülve ezzel az utóbbi hőmérsékletének az megemelkedését;
- A sovány ételek jobban és hosszabb ideig tárolhatók, mint a zsíros ételek; a só csökkenti az élelmiszerek tárolhatósági idejét;
- A vizes alapú (pl. gyümölcs) fagyaltok, ha azokat közvetlenül a fagyasztórekeszből való eltávolítása után fogyasztják, a bőr fagyásérülését okozhatják;
- Tanácsos a fagyasztás dátumát feltüntetni minden egyes csomagoláson, hogy az előírt tárolási időt be lehessen tartani.
- Ellenőrizze, hogy a kereskedelemben forgalmazott fagyasztott élelmiszereket a kiskereskedés megfelelően tárolta-e.
- Gondoskodjon arról, hogy a fagyasztott élelmiszerek a lehető legrövidebb időn belül eljussanak az élelmiszerboltból a fagyasztóba;
- Ne nyissa ki gyakran és ne hagyja nyitva hosszabb ideig az ajtót, mint az feltétlenül szükséges.
- Felengedés után az élelmiszer gyorsan romlik, és nem fagyasztható újra;
- Ne lépje túl az élelmiszergyártó által megadott tárolási időtartamot.
- Ne tároljon palackozott italokat a fagyasztórekeszben, hogy elkerülje azok felrobbanását és az egyéb károkat.

HU

## 5.10. TIPPEK A FRISS ÉLELMISZEREK HŰTÉSÉHEZ

A legjobb teljesítmény elérése érdekében tartsa be az alábbiakat.

- Ne helyezzen meleg ételt vagy párolgó folyadékokat a hűtőszekrénybe.
- Fedje le vagy csomagolja be az ételt, különösen ha annak erős illata van. Csomagolja be polietilén zacskókba, és helyezze a zöldségfiók feletti üvegpolcra.
- A biztonság érdekében legfeljebb egy vagy két napig tárolja így.
- A főtt ételek és a hideg ételek lefedve bármilyen polcon elhelyezhetők.
- A gyümölcsöt és a zöldséget alaposan meg kell tisztítani, és a tartozék speciális (frissen tartó) fiókba kell elhelyezni.
- A vaját és a sajtot speciális légmentes tartókba kell helyezni, vagy alufóliába, illetve polietilén tasakba csomagolva kell a lehető leglégmentesebben tárolni.
- A zárókupakkal ellátott tejespalackokat az ajtórekeszben kell tárolni.
- Abanánt, burgonyát, hagymát és fokhagymát, amennyiben nincsenek becsomagolva, tilos a hűtőszekrényben tárolni.

## 6. KARBANTARTÁS ÉS TISZTÍTÁS

Higiéniai okokból a készülék belsejét (beleértve a belső kiegészítőket) rendszeresen tisztítani kell.



**Figyelmeztetés!** Tisztítás előtt mindig húzza ki a tápcsatlakozót a hálózati aljzatról.

**Fontos!** A tisztításhoz soha ne használjon mosószert, oldószert/súrolószert, éles tárgyakat vagy drótkéfért, mert ez károsíthatja a felületet. A készülék tisztításához ne használjon vízpermetet és gőzt.

### 6.1. TISZTÍTÁS

1. A készülék rekeszeiből távolítson el minden belső tartozékot (pl. polcok és fiókok). Tisztítsa meg ezeket langyos vízzel és kevés, semleges tisztítószerrel. Öblítse le őket vízzel, és alaposan szárítsa meg.
2. A készülék belső felületét nedves ruhával és enyhe, semleges tisztítószerrel törölje le. Ezután törölje át meleg, nedves ruhával, majd alaposan szárítsa meg, mielőtt a készülék tartozékait visszahelyezné.
3. Törölje le a készülék külsejét puha, száraz ruhával. Soha ne használjon oldószert.
  - Rendszeresen ellenőrizze és törölje tisztára az ajtótmítéseket, hogy mentesek legyenek a szennyeződésektől.
  - A készülék hátsó oldalát rendszeresen portalanítsa. Ez javítja a készülék teljesítményét és csökkenti az energiafogyasztást.
  - Annak elkerülése érdekében, hogy a leolvasztott víz elárhassa a készüléket, rendszeresen tisztítsa meg a rekesz hátsó részénél található lefolyónyílást.

### 6.2. LEOLVASZTÁS

- A készülék automatikus leolvasztási funkcióval rendelkezik.
- A szezonális változások miatt vastag jégréteg alakulhat ki. A kézi leolvasztáshoz húzza ki az elektromos hálózatról a készüléket, és távolítsa el a felesleges jeget száraz ruhával.
- A rendszeres leolvasztás segít csökkenteni a készülék energiafogyasztását.

### 6.3. LÁMPACSERE

Ebben a termékben lámpa van. Meghibásodás esetén a lámpa vizsgálatát és/vagy cseréjét megfelelő képesítéssel rendelkező szakemberrel végeztesse el.

### 6.4. SZÁLLÍTÁS



**Figyelmeztetés!** Ne fordítsa a készüléket fejjel lefelé, és ne fektesse az oldalára. Szállítás során a dőlése nem haladhatja meg a 45°-ot.

- Ne emelje meg a készüléket a felső pereménél fogva. A készüléket az aljánál vagy az oldalainál fogva tartsa.
- A készülék mozgatása előtt minden élelmiszert távolítson el belőle, az alkatrészeit pedig megfelelően rögzítse.
- Rögzítse az ajtókat ragasztószalaggal.
- Ragasztószalaggal rögzítse a tápkábelt a készülék oldalához, hogy a szállítás során elkerülje annak sérülését.

## 6.5. TÁROLÁS

- Ha a készülék hosszú ideig nincs használatban, csatlakoztassa le az elektromos hálózatról, távolítsa el belőle minden élelmiszert, és tisztítsa ki.
- A hűtőszekrény tárolása során résnyire hagyja nyitva az ajtót, hogy megelőzze a kellemetlen szagok kialakulását.

## 7. HIBAELHÁRÍTÁS



### Figyelmeztetés!

Lásd a biztonságról szóló részt.

Ha a probléma továbbra is fennáll, vegye fel a kapcsolatot egy hivatalos szervizközponttal vagy egy szakemberrel.

### 7.1. ÖNDIAGNOSZTIKA

A készülék öndiagnosztikai rendszerrel van ellátva, mely számos működési hiba azonosítására alkalmas. Ha a kezelőpanel tetején az E0, E1, E2, E3 vagy az E5 jelenik meg, forduljon hivatalos szervizközponthoz.

HU

Probléma	Lehetséges ok	Lehetséges megoldás
A készülék nem működik.	A csatlakozódugasz nincs bedugva az elektromos hálózatba, vagy a csatlakozás laza.	Csatlakoztassa a csatlakozódugaszt az elektromos hálózathoz.
	Kiégett vagy hibás biztosító.	Ellenőrizze a biztosítót, és szükség esetén cserélje ki.
	Hibás tápkábel vagy tápcsatlakozó.	Az ellenőrzést és javítást megfelelő képesítéssel rendelkező elektromos szakemberrel végeztesse.
A készülék túl erősen fagyaszt vagy hűt.	Nem megfelelő hőmérséklet-beállítások	Állítsa a fagyasztó/hűtőszekrény hőmérsékletét magasabbra.
A készülék nem fagyaszt vagy hűt eléggé.	Nem megfelelő hőmérséklet-beállítások	Állítsa a fagyasztó/hűtőszekrény hőmérsékletét alacsonyabbra.
	Nagy mennyiségű forró/meleg élelmiszer van a készülékben	A készülékbe helyezés előtt hagyja lehűlni az élelmiszereket.
	A készülék közelében hőforrás található	Vigye távolabb a hőforrást a készüléktől.
	Az ajtó hosszú ideig nyitva volt.	A lehető leghamarabb zárja be az ajtót. Győződjön meg róla, hogy az ajtó megfelelően záródik.

<b>Probléma</b>	<b>Lehetséges ok</b>	<b>Lehetséges megoldás</b>
Az ajtószigetelésen túlzottan sok odafagyott víz halmozódik fel.	Az ajtószigetelés nem légmentes.	Gondosan melegítse az ajtószigetelés szivárgó részeit egy hajszárítóval (meleg beállítás esetén). Ezzel egyidejűleg a felmelegített ajtószigetelést igazítsa át úgy a kezével, hogy megfelelően szigetelje az ajtót.
A készülék hangos zajt ad ki.	A készülék nincs vízszintezve	A készülék lábainak beállításával végezze el a vízszintezést.
	A készülék hozzáér a falhoz vagy más tárgyakhoz.	Vigye arrébb a készüléket és hagyjon szabadon elegendő helyet körülötte.
	Egy alkatrész, például egy cső a készülék hátoldalán hozzáér a készülék egy másik részéhez vagy a falhoz.	Szükség esetén óvatosan hajlítsa el az alkatrészt az útból.
Víz került a padlóra	Eltömődött a vízleeresztő nyílás.	Tisztítsa ki a leeresztő nyílást a hűtőszekrény hátsó részén.
Az oldalsó panelek felforrósodtak.	Ez normális jelenség. Az oldalsó panelek alatt hőcserélő alkatrészek vannak.	Az oldalsó panelek megérintése előtt szükség esetén vegyen fel kesztyűt.

# CUPRINS

1. INSTRUCȚIUNI DE SIGURANȚĂ	P. 121
2. SPECIFICAȚII TEHNICE	P. 125
3. DESCRIEREA PRODUSULUI	P. 125
4. INSTALARE	P. 125
5. UTILIZARE	P. 131
6. ÎNTREȚINERE ȘI CURĂȚARE	P. 136
7. REMEDIEREA DEFECȚIUNILOR	P. 137
8. GARANȚII	P. 139

## 1. INSTRUCȚIUNI DE SIGURANȚĂ

Înainte de a folosi acest produs, citiți cu atenție aceste instrucțiuni și păstrați manualul pentru o utilizare ulterioară.

1. Acest aparat poate fi utilizat de copiii cu vârsta de minim 8 ani și de persoane cu capacități fizice, senzoriale sau mentale reduse sau care nu au experiența și cunoștințele necesare, dacă sunt supravegheate sau dacă nu au fost instruite cu privire la utilizarea aparatului în condiții de siguranță și înțeleg pericolele implicate.
2. Copiii cu vârsta cuprinsă între 3 și 8 ani pot încărca și descărca acest aparat.
3. Copiii nu au voie să se joace cu acest aparat.
4. Curățarea aparatului și întreținerea permisă pentru utilizator nu trebuie să fie efectuate de către copii decât sub supraveghere.
5. Păstrați toate ambalajele la distanță de copii. Există riscul de sufocare.
6. Dacă intenționați să aruncați aparatul, scoateți ștecherul din priză, tăiați cablul de conectare (cât mai aproape de aparat) și scoateți ușile pentru a preveni electrocutarea copiilor care se joacă sau blocarea acestora în interiorul aparatului.
7. În cazul în care acest aparat dotat cu garnituri magnetice pentru uși trebuie să înlocuiască un aparat mai vechi cu un sistem de blocare cu arc (dispozitiv de blocare) pe ușă sau capac, asigurați-vă că arcul nu este utilizabil înainte de a arunca aparatul vechi. Acest lucru îl va împiedica să devină o capcană mortală pentru un copil.
8. AVERTIZARE! Păstrați deschiderile de ventilație din carcasa aparatului sau din structura încorporată, libere de orice obstrucție.
9. AVERTIZARE! Nu utilizați dispozitive mecanice sau alte mijloace pentru accelerarea procesului de dezghețare, altele decât cele recomandate de producător.
10. AVERTIZARE! Nu deteriorați circuitul de răcire.
11. AVERTIZARE: Nu utilizați aparate electrice în compartimentele aparatului destinate pentru depozitarea alimentelor, cu excepția cazului în care acestea sunt de tipul recomandat de producător.
12. AVERTIZARE! Nu atingeți becul dacă acesta a fost aprins pentru o perioadă lungă de timp, deoarece ar putea fi foarte fierbinte.
13. AVERTIZARE! Când poziționați acest aparat, asigurați-vă că cablul de alimentare nu este prins între alte obiecte sau deteriorat.
14. AVERTIZARE! Nu amplasați mai multe prize portabile sau mai multe surse portabile de energie în partea din spate a aparatului.

RO



15. Nu depozitați în acest aparat substanțe explozive precum recipientele de aerosoli cu agent de propulsie inflamabil.
16. Agentul frigorific izobutan (R-600a) este inclus în circuitul de refrigerare al aparatului, un gaz natural cu un nivel ridicat de compatibilitate cu mediul, care este totuși inflamabil.
17. În timpul transportului și instalării aparatului, asigurați-vă că niciuna dintre componentele circuitului de agent frigorific nu se deteriorează.
  - Evitați flăcările deschise și sursele de aprindere.
  - Aerisiți bine camera în care se află aparatul.
18. Este periculos să modificați caracteristicile sau acest produs în orice mod. Orice deteriorare a cablului poate provoca un scurtcircuit, un incendiu și/sau un șoc electric.
19. Acest aparat este destinat uzului casnic și aplicațiilor similare, cum ar fi:
  - în bucătăriile destinate angajaților din magazine, birouri sau alte medii de lucru;
  - pensiuni agroturistice și de către clienții din hoteluri, moteluri și alte locuri de tip rezidențial;
  - locații de cazare tip pensiune;
  - catering și alte aplicații similare pentru consumul direct.
20. AVERTIZARE! Orice componente electrice (de exemplu mufă, cablu de alimentare sau compresor) trebuie înlocuite de un agent de service autorizat sau de personal de service calificat.
21. AVERTIZARE! Becul furnizat împreună cu acest aparat este un „bec cu utilizare specială” care poate fi folosit numai împreună cu aparatul furnizat. Această „bec cu utilizare specială” nu trebuie folosit la iluminatul casnic.
22. Cablul de alimentare nu trebuie introdus în prelungitor.
23. Asigurați-vă că partea din spate a aparatului nu strivește sau nu deteriorează cablul de alimentare. Un cablu de alimentare strivit sau deteriorat se poate supraîncălzi și poate provoca un incendiu.
24. Asigurați-vă că puteți ajunge ușor la cablul de alimentare a aparatului.
25. Nu trageți de cablul de alimentare.
26. Dacă priza de alimentare este slăbită, nu introduceți cablul de alimentare. Există riscul de electrocutare sau incendiu.
27. Dacă este deteriorat cablul de alimentare, acesta trebuie să fie înlocuit de către producător, de agentul de service sau de persoane cu calificare similară, pentru a se evita pericolele posibile.
28. Nu trebuie să utilizați aparatul fără lampă.
29. Acest aparat este greu. Trebuie să aveți grijă atunci când îl mutați.
30. Nu scoateți și nu atingeți obiecte din compartimentul congelatorului dacă aveți mâinile umede/ude, deoarece acest lucru poate cauza abraziuni ale pielii sau arsuri/îngheț.
31. Evitați expunerea îndelungată a aparatului în lumina directă a soarelui.
32. Nu așezați obiecte fierbinți pe componentele din plastic ale aparatului.
33. Nu așezați produse alimentare direct lângă partea din spate a aparatului.
34. Alimentele congelate nu trebuie să fie recongelate după ce au fost dezghețate.
35. Depozitați alimentele congelate preambalate în conformitate cu instrucțiunile producătorului acestora.
36. Recomandările producătorului privind depozitarea aparatului trebuie respectate cu strictețe. Consultați instrucțiunile relevante.

37. Nu introduceți băuturi carbogazoase sau acidulate în compartimentul congelatorului, deoarece acestea creează presiune pe recipient, ceea ce poate provoca explozia acestuia, ducând la deteriorarea aparatului.
38. Gheața poate cauza arsuri prin îngheț dacă este consumată direct din aparat.
39. Pentru a evita contaminarea alimentelor, respectați următoarele instrucțiuni:
  - Deschiderea ușii pentru perioade lungi poate provoca o creștere semnificativă a temperaturii în compartimentele aparatului.
  - Curățați cu regularitate suprafețele care pot intra în contact cu alimentele și sistemele de drenare accesibile.
  - Curățați rezervoarele de apă dacă nu au fost folosite timp de 48 de ore: spălați sistemul de apă conectat la o sursă cu apă dacă apa nu fost extrasă timp de 5 zile.
  - Depozitați carnea crudă și peștele în recipiente adecvate la frigider, astfel încât să nu fie în contact cu sau să nu curgă pe alte alimente.
  - Compartimentele pentru alimente congelate marcate cu două stele (dacă sunt reprezentate pe aparat) sunt potrivite pentru depozitarea alimentelor congelate în prealabil, depozitarea sau prepararea înghețatei și pentru obținerea cuburilor de gheață.
  - Compartimentele cu una, două și trei stele (dacă sunt prezentate în aparat) nu sunt potrivite pentru congelarea alimentelor proaspete.
  - Dacă aparatul rămâne gol pentru perioade lungi de timp, opriți-l, dezghețați-l, curățați-l, uscați-l și lăsați ușa deschisă pentru a preveni dezvoltarea mucegaiului în interiorul aparatului.
40. Înainte de a efectua întreținerea, opriți aparatul și scoateți ștecherul de alimentare din priză.
41. Nu curățați aparatul cu obiecte din metal.
42. Nu folosiți obiecte ascuțite pentru a îndepărta gheața din aparat. Folosiți o racletă din plastic.
43. Examinați regulat orificiul de scurgere al frigiderului pentru a vedea dacă conține apă rezultată din decongelare. Dacă este necesar, curățați orificiul. Dacă orificiul de scurgere este blocat, apa se va strânge la baza aparatului.
44. Scoateți aparatul din ambalaj și verificați dacă prezintă deteriorări. Nu conectați aparatul dacă este deteriorat. Raportați defecțiunile posibile imediat la locația din care l-ați achiziționat. Păstrați ambalajul în cazul în care trebuie să returnați aparatul.
45. Se recomandă să așteptați cel puțin patru ore înainte de a conecta aparatul pentru a permite uleiului să curgă înapoi în compresor.
46. În jurul aparatului trebuie să existe o circulație adecvată a aerului. În caz contrar, se va produce supraîncălzirea aparatului. Pentru a obține o ventilație suficientă, urmați instrucțiunile de instalare.
47. Dacă este posibil, distanțierile produsului trebuie amplasate lângă perete pentru a evita atingerea sau contactul cu piesele fierbinți (de ex. compresor și condensator) pentru a evita arderea.
48. Aparatul nu trebuie amplasat în apropierea radiatoarelor sau a aparatelor de gătit (aragaze).
49. Asigurați-vă că ștecherul de alimentare este accesibil după ce ați instalat aparatul.
50. Orice lucrări electrice necesare trebuie efectuate de un electrician calificat sau de o persoană competentă.



51. Acest produs trebuie întreținut de un centru de service autorizat și se recomandă să se folosească numai piese de schimb originale.
52. Nu introduceți alimente fierbinți în aparat.
53. Nu împachetați alimentele împreună, deoarece acest lucru împiedică circulația aerului.
54. Asigurați-vă că alimentele nu ating partea din spate a compartimentului (compartimentelor).
55. În cazul în care se produce o pană de curent, nu deschideți ușa (ușile).
56. Nu deschideți ușa (ușile) frecvent.
57. Nu țineți ușa (ușile) deschisă(e) pentru o perioadă prea lungă de timp.
58. Nu setați termostatul la temperaturi foarte scăzute.
59. Toate accesoriile, precum sertarele, rafturile și compartimentele, ar trebui să fie păstrate în interiorul aparatului pentru un consum mai mic de energie.
60. Înainte de a arunca aparatul, amintiți-vă să
  - Scoateți ștecherul de alimentare din priză.
  - Tăiați cablul de alimentare și aruncați-l.

RO

	<p>Acest aparat nu conține gaze care ar putea afecta stratul de ozon, nici în circuitul de agent frigorific, nici în materialele izolante. Aparatul nu trebuie aruncat împreună cu gunoiul și deșeurile menajere. Spuma poliuretanică izolantă conține gaz inflamabil. Aparatul va fi eliminat în conformitate cu reglementările locale. Evitați deteriorarea unității de răcire, în special a schimbătorului de căldură.</p>
	<p>Materialele pe care este afișat simbolul menționat mai sus sunt reciclabile. Aruncați ambalajul într-un recipient adecvat pentru colectare, pentru a-l recicla.</p>
	<p>Marcajul acestui dispozitiv (simbolul unui coș de gunoi cu un X aplicat) este în conformitate cu Directiva europeană 2012/19/UE privind „echipamentele electrice și electronice uzate”. Acest marcaj înseamnă că acest echipament nu poate fi eliminat împreună cu alte deșeuri menajere la sfârșitul duratei sale de viață utile. Utilizatorul este obligat să îl predea operatorilor care colectează echipamente electrice și electronice uzate. Operatorii de colectare, inclusiv punctele de colectare locale, magazinele și autoritățile locale, creează un sistem adecvat pentru colectarea echipamentelor. Colectarea adecvată a echipamentelor electrice și electronice uzate contribuie la evitarea efectelor nocive asupra sănătății umane și a mediului, care rezultă din existența componentelor periculoase, precum și din depozitarea și tratarea necorespunzătoare a acestor echipamente.</p>
	<p><b>AVERTIZARE!</b> În timpul utilizării, service-ului și eliminării aparatului, vă rugăm să acordați atenție simbolului similar celui din stânga. Acest simbol se află în partea din spate a aparatului (panoul din spate sau compresorul) și are un fundal galben, portocaliu sau roșu.</p> <p>Acest simbol avertizează cu privire la riscul de incendiu. Există materiale inflamabile în conductele cu agent frigorific și în compresor.</p> <p>Vă rugăm să stați la distanță de sursa de incendiu în timpul utilizării, service-ului și eliminării.</p>

## 2. SPECIFICAȚII TEHNICE

Tensiunea nominală	220-240 V~
Frecvența nominală	50 Hz
Curentul nominal	1,3 A
Puterea totală de alimentare	140 W
Puterea de decongelare	160 W
Consumul de energie	199 kWh/an
Volum total	323 L
Volumul compartimentului congelatorului	104 L
Volumul compartimentului pentru alimente proaspete	219 L
Clasificarea climatică	SN, N, ST, T
Clasificarea protecției împotriva șocurilor electrice	Clasa I
Refrigerant și cantitatea injectată	R600a / 52 g
Agent de spumare	Ciclopentan
Greutate netă	66 kg

RO

## 3. DESCRIEREA PRODUSULUI

### 3.1. PREZENTAREA PRODUSULUI

1. Suporturi ușă (frigider)
2. Picioarele de aducere pe orizontală
3. Sertarele congelatorului
4. Zona pentru alimente proaspete
5. Locul pentru alimente proaspete
6. Capacul congelatorului
7. Rafturi frigider

### 3.2. PANOU DE CONTROL

1. Setarea temperaturii frigiderului
2. Setarea temperaturii congelatorului
3. Indicator pentru modul de vacanță
4. Indicator de blocare
5. Buton de temperatură al frigiderului
6. Butonul de temperatură al congelatorului
7. Buton Mod
8. Indicator pentru modul Super
9. Indicator mod ECO

## 4. INSTALARE



### Avertizare!

Deconectați aparatul din priza de perete înainte de a-l instala.

### 4.1. DESPACHETARE

După despachetare, verificați dacă au fost livrate toate piesele produsului și dacă nu s-au produs deteriorări în timpul transportului. Dacă produsele livrate sunt deteriorate sau dacă nu sunt livrate toate piesele, contactați serviciul nostru post-vânzare.

## 4.2. AMPLASAREA

Amplasați acest dispozitiv într-un loc în care temperatura mediului să corespundă cu clasa climatică indicată pe plăcuța cu date tehnice ale dispozitivului. Acest lucru asigură funcționarea corectă a aparatului.

- „SN” indică faptul că acest dispozitiv de răcire este destinat pentru a fi utilizat în medii cu temperatura ambiantă cuprinsă între 10°C și 32°C.
- „N” indică faptul că acest dispozitiv de răcire este destinat pentru a fi utilizat în medii cu temperatura ambiantă cuprinsă între 16°C și 32°C.
- „ST” indică faptul că acest dispozitiv de răcire este destinat pentru a fi utilizat în medii cu temperatura ambiantă cuprinsă între 16°C și 38°C.
- „T” indică faptul că acest dispozitiv de răcire este destinat pentru a fi utilizat în medii cu temperatura ambiantă cuprinsă între 16°C și 43°C.

**Notă:** Atunci când funcționează într-un alt mediu decât cel cu un anumit tip de climă specificat (adică, peste intervalul nominal al temperaturii ambiante), este posibil ca aparatul să nu poată menține temperaturile dorite în interior.

## 4.3. ALEGEREA UNEI LOCAȚII CORESPUNZĂTOARE



### Avertizare!

Trebuie să aveți posibilitatea de a deconecta aparatul de la sursa de alimentare. Prin urmare, mufa trebuie să fie ușor accesibilă în urma instalării.

- Selectați o locație fără expunere directă la lumina soarelui.
- Selectați o locație cu spațiu suficient, astfel încât ușile frigiderului să se deschidă cu ușurință.
- Selectați o locație cu pardoseală la nivelul aparatului (sau aproape la nivel).
- Lăsați suficient spațiu pentru a instala frigiderul pe o suprafață plană.
- Atunci când instalați aparatul, lăsați spațiu liber în dreapta, în stânga, în partea de jos și de sus. Acest lucru va ajuta la reducerea consumului de energie și a facturilor.
- Păstrați un spațiu de cel puțin 50 mm pe ambele părți și în spate.
- Aparatul trebuie instalat la o distanță mare de sursele de căldură, cum ar fi radiatoarele, centralele termice, lumina directă a soarelui etc.
- Asigurați-vă că aerul poate circula liber în zona din spatele unității.
- Pentru a asigura o bună performanță, dacă aparatul este poziționat sub o unitate fixată pe perete, distanța minimă dintre partea superioară a unității și unitatea de perete trebuie să fie de cel puțin 50 mm. În mod ideal, însă, aparatul nu trebuie poziționat sub unități fixate pe perete.
- Aducerea la orizontală exactă este asigurată de unul sau mai multe picioare reglabile de la baza cabinetului.
- Acest dispozitiv de răcire nu este destinat pentru a fi utilizat ca un dispozitiv montat în alt mobilier.

### Cerințe privind spațiul

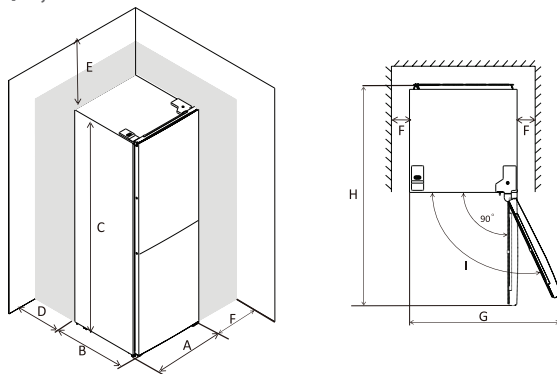

Unitatea în care sunt exprimate lungimile indicate mai jos este mm.

A	B	C	D	E	F	G	H	I
600	685	1850	min=50	min=50	min=50	1200	1285	135°

#### 4.4. ECHILIBRAREA APARATULUI

Dacă aparatul se înclină într-o direcție, reglați cele două picioare de nivelare din partea din față a aparatului.

**Notă:** Dacă dispozitivul nu este în poziție perfect orizontală, ușa și etanșarea ușii nu se vor închide corect.

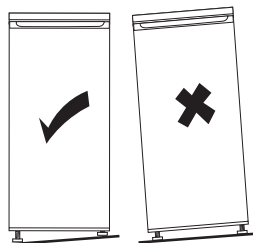

RO

#### 4.5. CONECTAREA ELECTRICĂ

- Înainte de a conecta dispozitivul la priză electrică, asigurați-vă că tensiunea și frecvența afișate pe plăcuța cu date tehnice corespund cu parametrii rețelei electrice din locuința dvs.
- Acest dispozitiv trebuie să aibă o legătură la pământ. Ștecherul cablului de alimentare electrică este prevăzut cu un contact pentru acest scop. Dacă priză de alimentare electrică nu este legată la pământ, atunci trebuie să conectați dispozitivul la o împământare separată, în conformitate cu reglementările actuale; cereți unui electrician calificat să realizeze aceasta.
- Producătorul își declină orice responsabilitate în cazul în care nu sunt respectate măsurile referitoare la siguranță menționate mai sus. Acest aparat este în conformitate cu Directivele CEE. Directive.

#### 4.6. INVERSAREA UȘII

Dacă trebuie să inversați ușile aparatului, urmați instrucțiunile și pașii de mai jos.

- Asigurați-vă că dispozitivul este gol și este deconectat de la priză electrică.
- Nu așezați dispozitivul în poziția culcat, deoarece atunci se poate deteriora sistemul de răcire.
- Este bine ca acest dispozitiv să fie manipulat de 2 oameni în timpul asamblării.

Înainte de a inversa ușile, pregătiți următoarele unelte și componente:

1. Șurubelniță cu cap plat x 1
2. Șurubelniță Philips x 1
3. Cheie x 1
4. Următoarele componente sunt incluse în trusa cu accesorii

		
Capac pentru balamaua din stânga x 1	Sistem de închidere rapidă pe partea stângă pentru ușa superioară x 1	Sistem de închidere rapidă pe partea stângă pentru ușa inferioară x 1

**Pasul 1:**

Deșurubați capacul balamalei superioare și deconectați conectorii comutatorului și ai cablajului ușii.

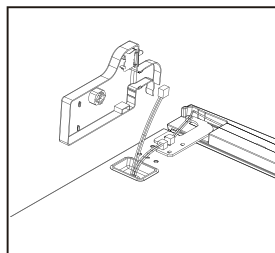
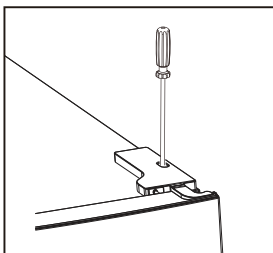

RO

**Pasul 2:**

Deșurubați balamaua superioară.

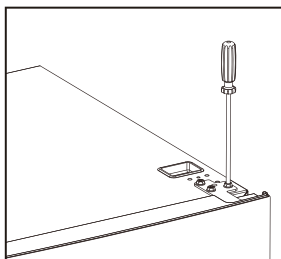

**Pasul 3:**

Scoateți știftul din balamaua superioară cu o cheie și întoarceți balamaua superioară. Apoi montați la loc știftul în balamaua superioară.

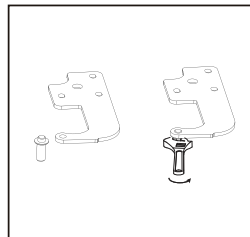
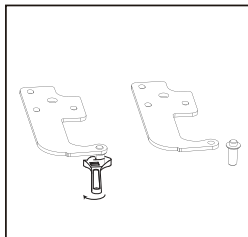

**Pasul 4:**

Deplasați comutatorul ușii de la capacul balamalei din dreapta la capacul balamalei din stânga furnizat în trusa cu accesorii.

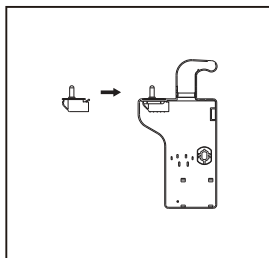
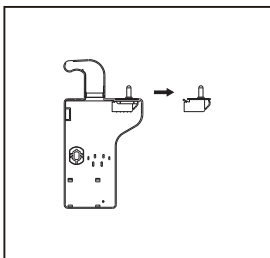

**Pasul 5:**

Detașați capacul din partea de sus a ușii superioare, deplasați cablajul din partea dreaptă în partea stângă și apoi înlocuiți capacul.

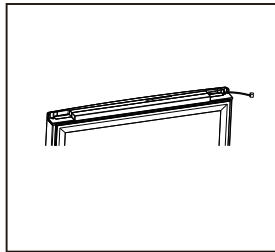
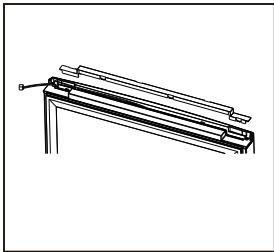
**Pasul 6:**

Mutați capacul din partea stângă sus în partea dreaptă.

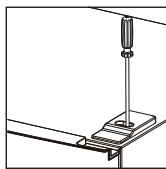
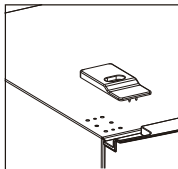
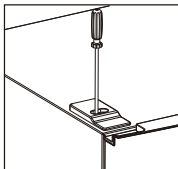
**Pasul 7:**

Scoateți ușa superioară. Scoateți șuruburile din balamauă din mijloc cu ajutorul unei șurubelnițe Philips, apoi scoateți ușa inferioară.

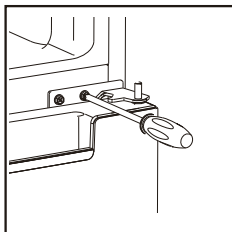
**Pasul 8:**

Mutați capacele pentru orificiile balamalei din partea stângă în partea dreaptă.

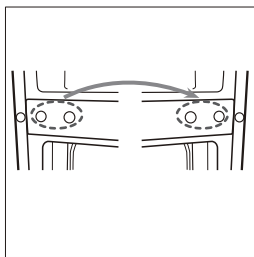
**Pasul 9:**

Deșurubați balamaua inferioară. Apoi scoateți picioarele reglabile din ambele părți.

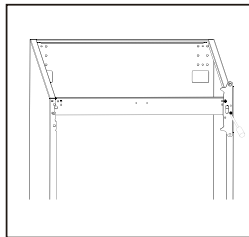
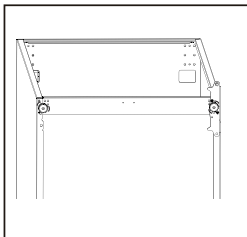

**Pasul 10:**

Deșurbați și scoateți știftul din balamaua inferioară, răsuciți balamaua inferioară și introduceți știftul.

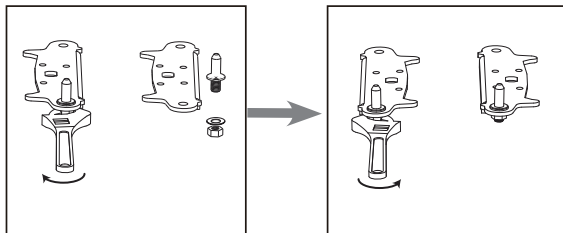
**Pasul 11:**

Remontați balamaua inferioară cu știftul în partea stângă. Apoi montați din nou ambele picioare reglabile.

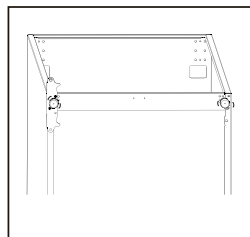
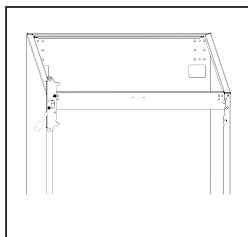
**Pasul 12::**

Scoateți dispozitivele de închidere de la baza ușilor superioare și inferioare. Apoi, luați noile dispozitive de închidere din trusa cu accesorii și instalați-le pe partea stângă a ușilor.

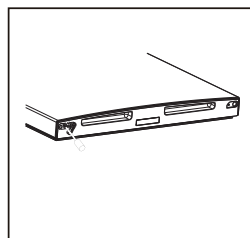
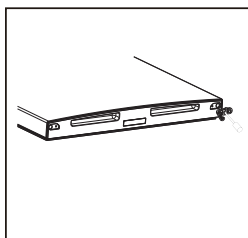
**Pasul 13:**

Scoateți garniturile din ușa superioară și inferioară, rotiți-le și reinstalați-le.

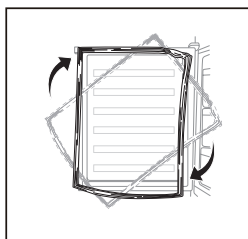
**Pasul 14:**

Instalați din nou ușa inferioară. Reglați și fixați balamaua din mijloc pe unitate.

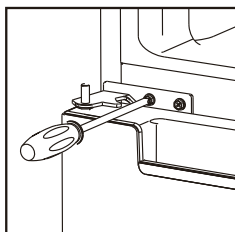

**Notă:** Asigurați-vă că aliniați ușa cu unitatea, astfel încât garnitura să o poată etanșa corespunzător.

### Pasul 15:

Înlocuiți ușa din partea de sus. Apoi conectați ușa cu unitatea fixând strâns balamaua superioară.

**Notă:** Asigurați-vă că aliniați ușa cu unitatea, astfel încât garnitura să o poată etanșa corespunzător.

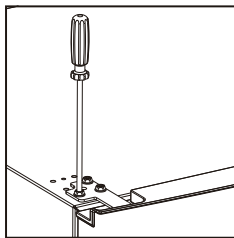

### Pasul 16:

Reconectați conectorii comutatorului de ușa și ai cablajului. Apoi montați capacul balamalei superioare și strângeți șurubul.

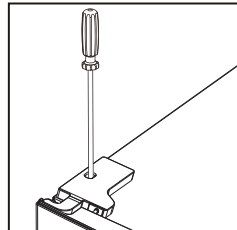
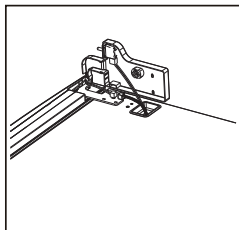

RO

## 5. UTILIZARE

### 5.1. ÎNAINTE DE PRIMA UTILIZARE

Înainte de a utiliza acest dispozitiv pentru prima dată, spălați interiorul lui și toate accesoriile interne cu apă caldă și puțin săpun neutru, astfel încât să îndepărtați mirosul tipic al unui produs nou, apoi uscați bine.

#### Important!

- Nu folosiți detergenți sau pulberi abrazive, deoarece acestea vor deteriora finisajul.
- După transport, despachetare și instalare, lăsați aparatul fără a-l utiliza cel puțin 4 ore în poziție verticală înainte de a-l conecta la sursa de alimentare.
- Lăsați aparatul să funcționeze cel puțin 2 ore înainte de a introduce alimente proaspete sau congelate.

### 5.2. UTILIZAREA PANOULUI DE CONTROL

#### Informații generale

- După ce conectați aparatul, panoul de control se va aprinde integral și aparatul va începe să funcționeze utilizând setările implicite sau ultimele setări utilizate. De asemenea, pe panoul de control sunt afișate temperaturile implicite sau cele mai recente ale frigiderului și congelatorului. Trei secunde mai târziu, puteți folosi panoul de control.
- Înainte de a utiliza panoul de control, asigurați-vă că este deblocat.
- Veți auzi un semnal sonor atunci când atingeți orice buton.
- Dacă atingeți orice buton atunci când panoul de control este blocat, indicatorul Blocare va clipi timp de 3 secunde pentru a indica faptul că panoul de control este blocat.
- Dacă nu atingeți niciun buton, întregul panou de control se va stinge în 90 secunde.
- Întregul panou de control se va aprinde din nou odată ce ușa superioară este deschisă sau dacă atingeți orice buton.
- Dacă ușa frigiderului este lăsată deschisă mai mult de 60 de secunde, se va declanșa alarma de deschidere a ușii. Trebuie să închideți ușa pentru a opri alarma.



## Deblocarea și blocarea panoului de control

- Indicatorul Blocare este aprins atunci când panoul de control este blocat și stins atunci când panoul de control este deblocat.
- Puteți modifica setările numai atunci când panoul de control este deblocat.
- Apăsati și țineți apăsat butonul Mod timp de 3 secunde pentru a bloca sau debloca panoul de control.
- Dacă nu atingeți niciun buton, panoul de control va fi blocat automat în 20 secunde.

## Schimbarea modului de funcționare

Aparatul are 4 moduri de funcționare: ECO, Vacanță, Super și Utilizator. Primele 3 moduri sunt indicate de indicatoarele aferente cu LED.

- Pentru a pune aparatul în modul ECO/Vacanță/Super, atingeți butonul Mod o dată sau de mai multe ori, până când indicatorul modului dorit începe să clipească. Cinci secunde mai târziu, indicatorul se va aprinde continuu și se va activa modul de funcționare corespunzător.
- Pentru a trece aparatul în modul Utilizator, atingeți butonul Mod o dată sau de mai multe ori până când toate cele 3 indicatoare se sting. Acest mod de funcționare se va activa imediat.

RO

### 1. Modul ECO

- Nu puteți regla nici temperatura frigiderului, nici temperatura congelatorului.
- Aparatul dvs. setează automat temperatura frigiderului și temperatura congelatorului la 5 °C și, respectiv, la -18 °C.
- Dacă atingeți butonul pentru temperatura frigiderului sau a congelatorului, indicatorul modului ECO va clipi timp de 3 secunde pentru a indica faptul că acest buton este dezactivat.

### 2. Modul de funcționare pentru vacanță

- Puteți regla temperatura congelatorului, dar nu și temperatura frigiderului.
- Aparatul dvs. setează automat temperatura frigiderului la 17 °C.
- Dacă atingeți butonul pentru temperatură al frigiderului, indicatorul pentru modul de vacanță va clipi timp de 3 secunde pentru a indica faptul că acest buton este dezactivat.

### 3. Modul Super

- Puteți regla temperatura frigiderului, dar nu și temperatura congelatorului.
- Aparatul dvs. setează automat temperatura congelatorului la -25°C.
- Dacă atingeți butonul de temperatură al congelatorului, indicatorul modului Super va clipi timp de 3 secunde pentru a indica faptul că acest buton este dezactivat.
- **Sfat:** Dacă aveți nevoie să congelați o cantitate mai mare de alimente la un moment dat, vă recomandăm să puneți aparatul în modul Super cu 24 ore mai devreme.
- **Avertizare!** În acest mod de funcționare, aparatul va continua să funcționeze, iar nivelul său de zgomot va fi puțin mai mare decât în alte moduri.

### 4. Modul Utilizator

- Puteți regla atât temperatura frigiderului, cât și temperatura congelatorului.

## Reglarea temperaturii frigiderului

Puteți regla temperatura frigiderului numai când aparatul este în modul Utilizator sau Super. Pentru a regla temperatura frigiderului, atingeți butonul pentru temperatura frigiderului pentru a trece prin temperaturile disponibile (de la 2 °C la 8 °C) până când apare temperatura pe care doriți să o setați în frigider. Temperatura pe care ați setat-o pentru frigider va înceta să clipească și se va activa în 5 secunde.

## Reglarea temperaturii congelatorului

Puteți regla temperatura congelatorului numai atunci când aparatul este în modul Utilizator sau Vacanță. Pentru a regla temperatura congelatorului, atingeți butonul pentru temperatura congelatorului pentru a trece prin temperaturile disponibile (-14°C până la -22°C) până când apare temperatura pe care doriți să o setați în congelator. Temperatura pe care ați setat-o pentru congelator va înceta să clipească și se va activa în 5 secunde.

**Sfat:** Vă recomandăm să setați temperatura frigiderului și temperatura congelatorului la 4 °C și, respectiv, la -18 °C, indiferent de temperatura ambiantă.

### 5.3. FOLOSIREA ZONEI PENTRU ALIMENTE PROASPETE

Compartimentul frigiderului vine dotat cu o zonă pentru alimente proaspete la bază. Puteți ajusta separat temperatura acestei cutii folosind Conversia pentru alimente proaspete pentru a satisface cerințele diferitelor tipuri de alimente.



- Pentru a reduce temperatura din această zonă rotiți în sus butonul Conversie alimente proaspete.
- Când butonul este în cea mai joasă poziție, zona pentru alimente proaspete poate funcționa mai exact și menține temperatura și umiditatea corespunzătoare pentru fructe și legume.
- Când butonul este la cea mai înaltă poziție, zona pentru alimente proaspete este potrivită pentru depozitarea pe termen scurt a alimentelor proaspete, cum ar fi peștele și carnea. Alimentele din această zonă vor fi păstrate foarte reci, dar nu vor fi congelate, pentru a-și menține prospețimea fiind pregătite pentru a fi gătite în orice moment.
- **Sfaturi:** Dacă păstrați pește sau carne în zona pentru alimente proaspete, vă recomandăm să setați temperatura frigiderului la sub 4°C. De asemenea, păstrarea alimentelor în această zonă pentru mai mult de 3 zile nu garantează prospețimea optimă.

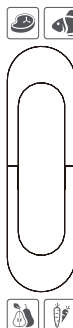

RO

### 5.4. AȘEZAREA ALIMENTELOR

Așezați diferite tipuri de alimente în locații diferite, conform tabelului de mai jos.

Locație	Temperatura	Tipuri de alimente	Durata de depozitare
Suporturi ușă (frigider)	4~6°C	- Alimente cu conservanți naturali, precum gemuri, sucuri, băuturi și condimente - Nu depozitați alimente ușor alterabile.	3 zile
Sertarul congelatorului (sertarul pentru salată)	3~5°C	- Fructe, ierburi și legume - Nu depozitați bananele, ceapa, cartofii și usturoiul.	1 săptămână
Raft frigider - mijloc	3~5°C	Produse lactate, ouă	1 săptămână
Raftul frigiderului - superior	3~5°C	Alimente care nu au nevoie de gătit, cum ar fi alimente gata de consum, delicatase din carne și resturi	1 săptămână

Locație	Temperatura	Tipuri de alimente	Durata de depozitare
Sertarele congelatorului	-18°C	<ul style="list-style-type: none"> <li>- Alimente pentru păstrare pe termen lung.</li> <li>- Sertarul de jos pentru carne crudă, păsări de curte și pește</li> <li>- Sertarul din mijloc pentru legume congelate, chipsuri, etc.</li> <li>- Sertarul de sus pentru înghețată, fructe congelate, produse congelate pentru copt, etc.</li> </ul>	între 1 și 18 luni

## 5.5. CONGELAREA ALIMENTELOR PROASPETE

- Compartimentul congelatorului poate fi folosit pentru congelarea alimentelor proaspete și pentru păstrarea alimentelor înghețate și congelate pentru o lungă perioadă de timp.
- Puneți alimentele proaspete care trebuie congelate în compartimentul congelatorului.
- Cantitatea maximă de alimente care pot fi congelate în 24 de ore este specificată pe plăcuța de identificare a aparatului.
- Procesul de congelare durează 24 de ore. În această perioadă, nu adăugați alte alimente pentru a fi congelate.

## 5.6. PĂSTRAREA ALIMENTELOR CONGELATE

Când porniți dispozitivul pentru prima dată sau după o anumită perioadă de nefuncționare, înainte de a pune produsele în compartiment lăsați dispozitivul să funcționeze cel puțin 2 ore, cu butonul de reglare pus pe o poziție pentru o valoare mare.

**AVERTIZARE:** În caz de dezghețare accidentală, de exemplu, alimentarea a fost oprită mai mult decât timpul de creștere a temperaturii indicat pe plăcuța de identificare a aparatului, alimentele decongelate trebuie consumate rapid sau gătite imediat și apoi recongelate (după preparare)

## 5.7. DECONGELAREA MÂNCĂRII

Alimentele congelate sau înghețate, înainte de a fi utilizate, pot fi decongelate în compartimentul frigiderului sau la temperatura camerei, în funcție de timpul disponibil pentru această operațiune. Alimentele mici pot fi puse la gătit chiar în starea congelată, luate direct de la congelator. În acest caz, gătitul lor va dura mai mult timp. Urmați instrucțiunile, de pe ambalaj, ale producătorului alimentelor.

**AVERTIZARE:** Alimentele decongelate nu pot fi re-congelate. Consumați-le rapid.

## 5.8. SCOATEREA/REPOZIȚIONAREA ACCESORIILOR

### Repoziționarea rafturilor

Pereții compartimentului frigiderului sunt echipați cu o serie de glisiere astfel încât să puteți poziționa rafturile după cum doriți.

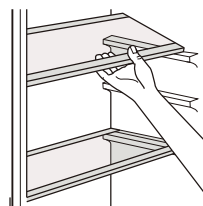

### Scoaterea sertarelor din frigider

Puteți scoate sertarele frigiderului pentru a le curăța.

Pentru a scoate un sertar din frigider, trageți-l treptat în direcția indicată de săgețile marcate până când se eliberează. După ce l-ați curățat, puneți-l la loc

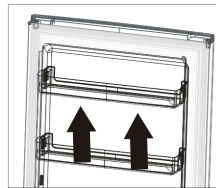

### Scoaterea ultimului sertar (de la baza frigiderului)

1. Trageți sertarul în afară până la opritor.
2. Ridicați partea din față a sertarului.
3. Trageți sertarul.

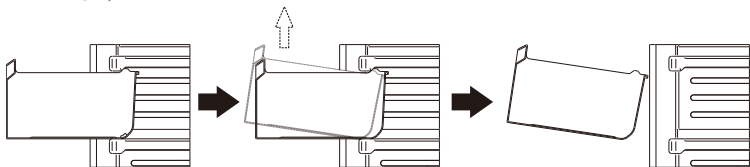

## 5.9. SFATURI PENTRU ÎNGHEȚAREA ȘI PĂSTRAREA ALIMENTELOR CONGELATE

Pentru a obține cele mai bune rezultate, țineți cont de următoarele.

- Cantitatea maximă de alimente care poate fi congelată în 24 de ore este indicată pe plăcuța de identificare a aparatului.
- Procesul de congelare durează 24 de ore. În această perioadă, nu mai adăugați alte alimente pentru a fi congelate.
- Congelați numai produsele alimentare de cea mai bună calitate, proaspete și curățate complet;
- Alimentele trebuie să fie sub formă de părți mici, pentru a permite congelarea lor rapidă și completă și pentru a face posibilă apoi decongelarea numai a cantității necesare;
- Înfășurați alimentele în pungi de polietilenă și asigurați-vă că pachetele sunt etanșe;
- Nu lăsați alimentele proaspete, necongelate, să atingă alimentele care sunt deja congelate, evitând astfel o creștere a temperaturii în acestea din urmă;
- Alimentele slabe se păstrează mai bine și mai mult timp decât cele grase; sarea reduce durata de păstrare a alimentelor;
- Gheața, dacă este consumată imediat după scoaterea din congelator, poate provoca degerături ale pielii;
- Este recomandat să scrieți data de punere la congelare pe fiecare pachet individual, pentru a vă permite să păstrați o evidență a timpului de păstrare.
- Asigurați-vă că produsele alimentare congelate din comerț au fost păstrate în mod adecvat de către vânzător;
- Asigurați-vă că produsele alimentare congelate sunt luate de la magazinul alimentar și puse în congelator în cel mai scurt timp posibil;
- Nu deschideți ușa prea frecvent și nu o lăsați deschisă mai mult decât este absolut necesar.
- După decongelare, alimentele se deteriorează rapid și nu pot fi re-congelate;
- Nu depășiți perioada de depozitare indicată de producătorul produselor alimentare respective.
- Nu depozitați băutura îmbuteliată în compartimentul congelatorului pentru a preveni spargerea sau alte pierderi.

## 5.10. SFATURI PENTRU REFRIGERAREA ALIMENTELOR PROASPETE

Pentru a obține cele mai bune rezultate, țineți cont de următoarele.

- Nu depozitați în frigider alimente calde sau lichide care se evaporă.
- Acoperiți sau înfășurați alimentele, în special dacă au un miros intens. Înfășurați-le în pungi de polietilenă și așezați-le pe rafturile de sticlă de deasupra sertarului pentru legume.
- Pentru siguranță, păstrați alimentele în acest fel doar cel mult una sau două zile.
- Alimentele gătite, vasele reci trebuie să fie acoperite și pot fi puse pe orice raft.
- Fructele și vegetalele trebuie să fie spălate bine și să fie puse în sertarul special (pentru alimente proaspete).
- Untul și brânza trebuie să fie puse în containere speciale, etanșe sau să fie învelite în folie de staniol sau pungi din polietilenă, pentru a exclude cât mai mult contactul cu aerul.
- Sticlele de lapte trebuie să aibă capac și trebuie depozitate în rafturile ușilor.
- Bananele, cartofii, ceapa și usturoiul, dacă nu sunt ambalate, nu trebuie păstrate în frigider.

## 6. ÎNTREȚINERE ȘI CURĂȚARE

RO

Din motive de igienă, interiorul aparatului, inclusiv accesoriile interioare, trebuie curățate periodic.



**Avertisment!** Deconectați întotdeauna ștecherul de la priza electrică înainte de curățare.

**Important!** Nu utilizați niciodată detergent, solvenți/produse abrazive, obiecte ascuțite sau perii metalice pentru curățare, deoarece acestea vor deteriora finisajul. Nu folosiți pulverizatoare cu apă cu presiune pentru a curăța aparatul.

### 6.1. CURĂȚAREA

1. Scoateți toate accesoriile din interior (de ex. rafturi și sertare) din compartimentul aparatului. Curățați-le cu apă caldută și săpun neutru. Clătiți-le cu apă și uscați-le bine.
2. Ștergeți interiorul aparatului cu o cârpă umedă și cu apă cu săpun neutru. Ștergeți cu o cârpă umedă caldă și apoi uscați bine înainte de a pune la loc accesoriile din interiorul aparatului.
3. Ștergeți exteriorul aparatului cu o cârpă moale uscată. Nu folosiți niciodată solvenți.
- Verificați regulat garniturile ușii și ștergeți-le bine pentru a vă asigura că nu conțin reziduuri.
- Ștergeți praful din partea din spate a aparatului cu regularitate. Acest lucru va îmbunătăți performanța aparatului și va reduce consumul de energie electrică.
- Pentru a evita revărsarea apei rezultate din decongelare în aparat, curățați periodic orificiul de golire din spatele compartimentului aparatului.

### 6.2. DEZGHEȚAREA

- Aparatul este echipat cu o funcție de decongelare automată.
- Din cauza schimbărilor sezoniere, se poate forma un strat gros de gheață. Pentru a dezgheța manual, deconectați aparatul de la sursa de alimentare, apoi îndepărtați excesul de gheață cu o cârpă uscată.
- Decongelarea ajută la reducerea consumului de energie al aparatului.

### 6.3. ÎNLOCUIREA LĂMPII

Acest produs conține o lampă. În caz de defecțiune, contactați un tehnician calificat pentru a verifica și/sau înlocui lampa.

### 6.4. TRANSPORTAREA



**Avertisment!** Nu așezați aparatul cu susul în jos sau pe părțile laterale. În timpul transportului, înclinația aparatului nu trebuie să depășească 45°.

- Nu ridicați aparatul ținând de marginile superioare ale aparatului. Țineți aparatul de bază sau de părțile laterale.
- Înainte de a muta aparatul, scoateți toate produsele alimentare și asigurați toate componentele în mod corespunzător.
- Sigilați cu bandă adezivă ușile pentru a le asigura.
- Sigilați cu bandă adezivă cablul de alimentare pe partea laterală a aparatului pentru a preveni deteriorarea în timpul transportului.

### 6.5. STOCARE

- Dacă aparatul nu este utilizat pentru o perioadă mai lungă de timp, scoateți-l din sursa de alimentare, scoateți mâncarea și curățați aparatul.
- În timpul depozitării, lăsați ușa ușor deschisă pentru a preveni formarea de mirosuri neplăcute.

RO

## 7. REMEDIEREA DEFECȚIUNILOR



### Avertizare!

Consultați capitolul Siguranță.

Dacă defecțiunea persistă, contactați un centru de service autorizat sau un specialist calificat în mod similar.

### 7.1. AUTO-DIAGNOSTICAREA

Aparatul are un sistem de autodiagnosticare pentru a identifica o serie de defecțiuni. Dacă se afișează E0, E1, E2, E3 sau E5 în partea de sus a panoului de control, contactați un centru de service autorizat.

Problemă	Cauza posibilă	Soluție posibilă
Aparatul nu funcționează.	Mufa de alimentare nu este conectată sau este slăbită.	Introduceți ștecherul de alimentare.
	Siguranță arsă sau defectă.	Verificați siguranța și înlocuiți-o dacă este necesar.
	Cablu sau ștecher defecte.	Verificați și reparați cu ajutorul unui electrician calificat.
Aparatul îngheață sau răcește prea mult.	Setări de temperatură necorespunzătoare	Setați temperatura congelatorului/frigiderului la o valoare mai mare.

<b>Problemă</b>	<b>Cauza posibilă</b>	<b>Soluție posibilă</b>
Aparatul nu îngheață sau răcește suficient.	Setări de temperatură necorespunzătoare	Setați temperatura congelatorului/frigiderului la o valoare mai scăzută.
	Cantitate mare de alimente calde/fierbinți introduse în aparat	Lăsați mâncarea să se răcească înainte de a o introduce în aparat.
	Sursă de căldură plasată lângă aparat	Mutați sursa de căldură mai departe de aparat.
	Ușa s-a deschis pentru o perioadă lungă de timp.	Închideți ușa cât mai repede. Asigurați-vă că ușa este bine închisă.
Acumulare a unui strat gros de gheață pe garnitura ușii	Garnitura ușii nu este etanșă.	Încălziți cu grijă secțiunile care prezintă scurgeri ale garniturii ușii cu un uscător de păr (la o temperatură scăzută). În același timp, modelați garnitura încălzită a ușii cu mâna, astfel încât să etanșeze ușa corect.
Aparatul emite zgomote puternice.	Aparatul nu este în poziție orizontală	Reglați picioarele pentru a aduce aparatul în poziție orizontală.
	Aparatul atinge peretele sau alte obiecte.	Mutați aparatul și lăsați suficient spațiu liber în jurul său.
	O componentă, de exemplu o țevă, din partea din spate a aparatului atinge o altă parte a aparatului sau peretele.	Dacă este necesar, îndoiiți cu grijă componenta pentru a nu vă mai sta în cale.
Apă pe podea	Orificiul de scurgere a apei este blocat.	Curățați orificiul de scurgere din partea din spate a compartimentului frigiderului.
Panourile laterale sunt fierbinți.	Acest fapt este normal. Există piese cu transfer de căldură sub panourile laterale.	Purtați mănuși înainte de a atinge panourile laterale, dacă este necesar.

## 8. GARANȚII

### Garanții și limite de responsabilitate

Produsele sunt garantate pentru o perioadă de 36 de luni de la data achiziției sau de la data livrării la domiciliul clientului. În funcție de fiecare țară în parte, această garanție acoperă între 24 până la 36 de luni de garanție legală de conformitate.

Pentru țările care au doar o garanție legală de conformitate de 24 de luni, la expirarea primei garanții și în plus față de aceasta intră în vigoare o garanție comercială de 12 luni.

### Modalități de punere în aplicare a garanției

#### Pentru garanția juridică a conformității

Vă invităm să vă adresați distribuitorului dvs. pentru mai multe informații și/sau să consultați condițiile generale de vânzare (CGV) ale acestuia.

#### Pentru garanția comercială

Vă invităm să returnați produsul la recepția magazinului de achiziție, împreună cu dovada de cumpărare (cum ar fi chitanța), cu produsul și accesoriile sale furnizate, cu ambalajul original, pentru toate țările altele decât Franța.

Este important să fie disponibile informații precum data la care ați cumpărat produsul, modelul și numărul de serie sau IMEI (aceste informații apar de obicei pe produs, pe ambalaj sau pe dovada cumpărării). În mod implicit, trebuie să aduceți produsul în magazin împreună cu accesoriile necesare funcționării sale corecte (alimentare, adaptor, etc.). În cazul în care reclamația este acoperită de garanție, serviciul post-vânzare va putea, în limitele legislației locale:

- Să repare sau să înlocuiască piesele defecte.
- Să înlocuiască produsul returnat cu un produs care are cel puțin aceleași funcții și care este echivalent în termeni de performanță.
- Să ramburseze valoarea produsului la prețul de achiziționare menționat pe documentul prezentat drept dovadă a cumpărării.

Produsele reparate sau înlocuite pot să includă componente și echipamente noi și/sau recondiționate.

### Excluderea garanției comerciale:

- Daunele sau problemele provocate de o utilizare incorectă, un accident, o avariere sau o conectare la o sursă electrică de intensitate sau de tensiune necorespunzătoare.
- Utilizarea sau depozitarea neconforme cu buna conservare a dispozitivului (oxidare, coroziune), utilizarea energiei, utilizarea sau instalarea neconformă cu instrucțiunile producătorului sau neglijența sau utilizarea de dispozitive periferice, software sau consumabile neadecvate.
- Utilizarea profesională sau colectivă, industrială sau comercială a produsului.
- Produsele modificate, cele al căror sigiliu de garanție sau număr de serie au fost deteriorate, alterate, distruse sau oxidate.
- Bateriile înlocuibile și accesoriile sunt garantate pentru o perioadă de 6 luni.
- Avarierea bateriei survenită din cauza unei încărcări prea lungi sau din cauza nerespectării instrucțiunilor de securitate explicate în broșură.
- Daunele estetice, care includ zgârieturi, umflături sau orice alt element de vandalism.
- Daunele cauzate de orice intervenție efectuată de o persoană neautorizată.
- Defecțiunile cauzate de uzura normală sau de învechirea normală a produsului: garnituri, filtre, accesorii, perie și furtun pentru aspirator, lămpi, lămpi pentru retroproiector, lame pentru mașini de spălat, etc.
- Actualizările programului informatic, cauzate de modificări ale parametrilor de rețea.
- Deteriorări cauzate de elemente din afara aparatului (corpuri străine, insecte etc.).
- Conținutul dispozitivelor - congelator, mașină de spălat...- (produse alimentare, îmbrăcăminte,...)
- Avarierea produsului cauzată de utilizarea unor alte programe informatice pentru a modifica, a schimba, a adapta sau a modifica programul informatic existent.
- Avarierea produsului cauzată de utilizarea acestuia fără accesoriile furnizate împreună cu produsul sau omologate de către producător.
- Piese pentru uzura normală sau deteriorări cauzate de utilizare: anvelope, camere de aer, frâne,...

Clientul este responsabil pentru salvarea constantă a datelor conținute pe hard disk sau în memoria internă a dispozitivului său înainte de orice depunere.

Auchan nu poate fi considerat responsabil pentru pierderea sau distrugerea datelor stocate sau pentru deteriorarea software-ului care rezultă în special din restaurare sau defecțiune.

De asemenea, Auchan nu este obligat să verifice dacă utilizatorul a scos cartela SIM/SD din aparat în cazul produselor returnate.

Dispozițiile de mai sus nu reduc sau elimină în niciun fel: garanția legală menționată mai sus, precum și garanția comercială a producătorului, dacă aceasta există (a se vedea formularul de garanție).



# ОБЗОР СОДЕРЖАНИЯ

1. ПРАВИЛА ТЕХНИКИ БЕЗОПАСНОСТИ	С. 140
2. ТЕХНИЧЕСКИЕ ХАРАКТЕРИСТИКИ	С. 144
3. ОПИСАНИЕ ИЗДЕЛИЯ	С. 144
4. УСТАНОВКА	С. 145
5. ЭКСПЛУАТАЦИЯ	С. 151
6. ОБСЛУЖИВАНИЕ И ОЧИСТКА	С. 156
7. ПОИСК И УСТРАНЕНИЕ НЕИСПРАВНОСТЕЙ	С. 157
8. ГАРАНТИИ	С. 159

## 1. ПРАВИЛА ТЕХНИКИ БЕЗОПАСНОСТИ



Перед использованием этого изделия внимательно прочтите инструкции ниже и сохраните руководство пользователя для дальнейшего использования.

1. Прибор разрешается эксплуатировать детям от 8 лет и старше, лицам с ограниченными физическими, сенсорными или умственными возможностями, а также лицам, не обладающим достаточным опытом и знаниями, только под присмотром или после прохождения инструктажа о порядке безопасной эксплуатации прибора и сопутствующих рисках.
2. Детям от 3 до 8 лет разрешено помещать продукты в холодильник и извлекать их оттуда.
3. Детям запрещается играть с прибором.
4. Очистка и обслуживание прибора детьми допускаются только под надзором.
5. Всю упаковку следует хранить в недоступном для детей месте, так как она представляет риск удушья.
6. В случае утилизации устройства извлеките вилку из розетки, обрежьте шнур питания (как можно ближе к устройству) и снимите дверцу, чтобы дети не могли получить поражение электрическим током или закрыться внутри во время игры.
7. Если данное устройство с магнитным уплотнением предназначено для замены старого с пружинным замком на дверце или крышке, перед утилизацией старого устройства убедитесь, что пружинный замок выведен из строя. Это не позволит детям случайно закрыться внутри.
8. **ВНИМАНИЕ!** Не загромождайте вентиляционные отверстия в корпусе прибора и в отдельных его деталях.
9. **ВНИМАНИЕ!** Не используйте механические устройства или иные средства для ускорения процесса размораживания, не рекомендованные производителем.
10. **ВНИМАНИЕ!** Берегите электрические цепи холодильника от повреждений.
11. **ВНИМАНИЕ!** Не пользуйтесь электроприборами внутри отсеков для хранения продуктов, если тип этих приборов отличается от рекомендованного производителем.
12. **ВНИМАНИЕ!** Не прикасайтесь к лампе, если она работала в течение долгого времени, так как возможно сильное нагревание.
13. **ВНИМАНИЕ!** Размещая этот прибор в помещении, убедитесь, что кабель питания не зажат и не поврежден.

14. ВНИМАНИЕ! Не размещайте многоместные розетки или переносные источники питания сзади прибора.
15. Не храните внутри прибора взрывоопасные вещества (например, баллоны с легковоспламеняющимся топливом).
16. В контуре хладагента устройства находится изобутан (R-600a) — природный газ с высоким уровнем экологической совместимости, который несмотря на это является огнеопасным.
17. Во время транспортировки и установки соблюдайте осторожность, чтобы не повредить компоненты контура хладагента.
  - Избегайте источников открытого огня и воспламенения.
  - Обеспечьте тщательную вентиляцию помещения, в котором находится устройство.
18. Изменение технических характеристик или устройства представляет опасность. Повреждение шнура питания может привести к короткому замыканию, пожару и/или поражению электрическим током.
19. Данный прибор предназначен для использования в бытовых и схожих условиях, таких:
  - кухни, магазины, офисы и другие производственные условия;
  - дачи, гостиницы, мотели и прочие жилые помещения;
  - предприятия, предоставляющие услуги ночлега и завтрака;
  - предприятия общественного питания и аналогичные компании, не работающие в сфере розничной торговли.
20. ВНИМАНИЕ! Замена любых электрических компонентов (например, вилки, шнура питания, компрессора) должна осуществляться уполномоченным сервисным агентом или квалифицированным персоналом.
21. ВНИМАНИЕ! Лампа в данном устройстве является «лампой специального назначения», пригодной только для поставленного устройства. Эта «лампа специального назначения» не подходит для бытового освещения.
22. Не следует использовать удлинители для шнура питания.
23. Проследите за тем, чтобы задняя часть устройства не придавливала и не повреждала вилку. Придавленная или поврежденная вилка может перегреться и вызвать возгорание.
24. Необходим свободный доступ к сетевой вилке устройства.
25. Не тяните за шнур питания.
26. Не вставляйте вилку в плохо закрепленную розетку. Это связано с риском поражения электрическим током или пожара.
27. Если шнур питания поврежден, то во избежание опасности он должен быть заменен представителем производителя или его официального сервиса, либо лицом, обладающим надлежащей квалификацией.
28. Запрещено эксплуатировать устройство без лампы.
29. Устройство обладает большой массой. Соблюдайте осторожность при его перемещении.
30. Не прикасайтесь к предметам из морозильной камеры влажными руками. Это может привести к ссадинам или обморожению.
31. Не допускайте длительного воздействия на устройство прямых солнечных лучей.
32. Не допускайте контакта горячих изделий с пластиковыми частями устройства.
33. Не размещайте продукты вплотную к задней стенке.

34. Не следует снова замораживать продукты после размораживания.
35. Храните фасованные замороженные продукты в соответствии с инструкциями производителя.
36. Необходимо строго соблюдать рекомендации по хранению производителя устройства. См. соответствующие инструкции.
37. Не помещайте в морозильную камеру газированные напитки, так как они оказывают давление на тару, которая может взорваться, что приведет к повреждению устройства.
38. Фруктовый лед может вызывать обморожение, если употреблять его сразу после извлечения из устройства.
39. Во избежание загрязнения пищи соблюдайте следующие инструкции:
  - Открытие дверцы на длительное время может привести к значительному повышению температуры в отсеках холодильника.
  - Регулярно очищайте поверхности, соприкасающиеся с пищей и дренажными системами.
  - Производите чистку емкостей для воды, если они не использовались в течение 48 часов: если вода не использовалась в течение 5 дней, промойте систему подачи воды, подключенную к водопроводу.
  - Храните сырое мясо и рыбу в подходящих контейнерах, чтобы они не соприкасались с другими продуктами.
  - Отделения для замороженных продуктов, помеченные двумя звездочками (при наличии), пригодны для хранения предварительно замороженных продуктов, хранения или приготовления мороженого и кубиков льда.
  - Отделения, помеченные одной, двумя или тремя звездочками (при наличии), непригодны для замораживания свежих продуктов.
  - Если устройство остается пустым на длительное время, выключите его, разморозьте, вымойте, высушите и оставьте дверцу открытой, чтобы предотвратить образование плесени внутри.
40. Перед обслуживанием выключите прибор и извлеките вилку из розетки.
41. Запрещено чистить устройство металлическими предметами.
42. Запрещено использовать острые предметы для удаления инея из устройства. Используйте пластиковый скребок.
43. Регулярно проверяйте слив холодильника на наличие талой воды. При необходимости очистите слив. При засорении слива вода будет собираться внизу устройства.
44. Распакуйте устройство и проверьте его на наличие повреждений. При обнаружении повреждений не подключайте его к сети. Немедленно сообщите о возможных повреждениях продавцу устройства. Сохраните упаковку на случай возврата устройства.
45. Рекомендуется выждать минимум 4 часа перед подключением устройства, чтобы масло поступило обратно в компрессор.
46. Необходимо обеспечить достаточную циркуляцию воздуха вокруг устройства. В ином случае возможен перегрев. Следуйте инструкциям по установке, чтобы обеспечить достаточную вентиляцию.
47. По возможности прокладки устройства должны находиться у стены, чтобы предотвратить контакт с нагревающимися частями (например, компрессором, конденсатором) и возможные ожоги.
48. Запрещено размещать устройство рядом с батареями или плитами.

49. После установки устройства проверьте, что имеется доступ к вилке.
50. Любые электротехнические работы, необходимые для обслуживания устройства, должны осуществляться квалифицированным специалистом.
51. Обслуживание устройства должно осуществляться в авторизованном сервисном центре с использованием только оригинальных запасных частей.
52. Запрещено помещать в устройство горячие продукты.
53. Не кладите продукты вплотную друг к другу, так как это препятствует циркуляции воздуха.
54. Продукты не должны соприкасаться с задней стенкой отделения(й).
55. При отключении электроэнергии не открывайте дверцу(ы).
56. Не открывайте дверцу(ы) слишком часто.
57. Не оставляйте дверцу(ы) открытой(ыми) слишком долго.
58. Не устанавливайте терморегулятор на слишком низкую температуру.
59. Все аксессуары, такие как ящики и дверные полки, должны быть установлены на место для снижения энергопотребления.
60. Перед утилизацией устройство необходимо выполнить следующее:
  - Отсоедините вилку от розетки.
  - Отрежьте шнур питания и утилизируйте его.

	<p>Данное устройство не содержит газы, способные повредить озоновый слой, ни в контуре хладагента, ни в изоляционных материалах. Запрещено утилизировать устройство вместе с бытовыми отходами. Пеноизоляция содержит воспламеняющийся газ. Утилизацию устройства следует осуществлять в соответствии с местными нормами. Не допускайте повреждения охлаждающего блока, особенно теплообменника.</p>
	<p>Материалы со значком подлежат переработке. Выкидывайте упаковку в соответствующие контейнеры для переработки.</p>
	<p>Маркировка устройства (символ перечеркнутой мусорной корзины) отвечает европейской директиве 2012/19/EU, относящейся к «лому электрического и электронного оборудования». Эта маркировка означает, что оборудование в конце срока службы нельзя утилизировать с бытовым мусором. Пользователь обязан сдать его операторам, занимающимся сбором использованного электрического и электронного оборудования. Операторы по сбору, в том числе местные пункты приема, цеха и местные власти, создают подходящую систему для сбора оборудования. Надлежащий сбор использованного электрического и электронного оборудования помогает избежать вредного влияния на здоровье людей и окружающую среду, которое может возникать из-за наличия опасных компонентов, а также из-за нарушения правил хранения оборудования и обращения с ним.</p>



**ВНИМАНИЕ!** При использовании, обслуживании и утилизации устройства необходимо обращать внимание на символы, аналогичные символу слева. Данный символ расположен сзади устройства (задняя панель или компрессор) на желтом, оранжевом или красном фоне. Символ предупреждает о риске возгорания. В контуре хладагента и компрессоре присутствуют огнеопасные материалы. При эксплуатации, обслуживании и утилизации необходимо соблюдать дистанцию от источников воспламенения.

## 2. ТЕХНИЧЕСКИЕ ХАРАКТЕРИСТИКИ

Номинальное напряжение	220-240 В
Номинальная частота	50 Гц
Номинальная сила тока	1,3 А
Общая входная мощность	140 Вт
Мощность размораживания	160 Вт
Энергопотребление	199 кВт·ч/г
Общий объем	323 л
Объем морозильной камеры	104 л
Объем отделения для свежих продуктов	219 л
Климатические классы	SN, N, ST, T
Классификация защиты от поражения электрическим током	Класс I
Хладагент и объем подачи	R600a / 52 г
Пенящееся вещество	Циклопентан
Масса нетто	66 кг

RU

## 3. ОПИСАНИЕ ИЗДЕЛИЯ

### 3.1. ОБЗОР ИЗДЕЛИЯ

1. Дверные полки холодильника
2. Регулируемые ножки
3. Ящики морозильной камеры
4. Зона свежести
5. Контейнер для овощей и фруктов
6. Крышка контейнера для овощей и фруктов
7. Полки холодильника

### 3.2. ПАНЕЛЬ УПРАВЛЕНИЯ

- |   |  |
|---|--|
| 1. Установка температуры в холодильной камере | 5. Кнопка температуры в холодильной камере |
| 2. Установка температуры в морозильной камере | 6. Кнопка температуры в морозильнике       |
| 3. Индикатор режима «Отпуск»                  | 7. Выбор режима                            |
| 4. Индикатор блокировки                       | 8. Индикатор суперрежима                   |
|   | 9. Индикатор экорежима                     |

## 4. УСТАНОВКА



### Внимание!

Прежде чем приступить к установке холодильника, отключите его от электросети.

### 4.1. РАСПАКОВКА

Завершив распаковку, проверьте комплектность и наличие возможных повреждений при транспортировке. Если комплектация оказалась неполной или обнаружены повреждения, обратитесь в нашу службу послепродажной поддержки.

### 4.2. РАСПОЛОЖЕНИЕ УСТРОЙСТВА

Температура окружающей среды в месте размещения устройства должна соответствовать климатическому классу, указанному на заводской табличке. Таким образом обеспечивается надлежащее функционирование холодильника.

- «SN» означает, что данный холодильник предназначен для использования при температуре окружающей среды от 10 °С до 32 °С.
- «N» означает, что данный холодильник предназначен для использования при температуре окружающей среды от 16 °С до 32 °С.
- «ST» означает, что данный холодильник предназначен для использования при температуре окружающей среды от 16 °С до 38 °С.
- «T» означает, что данный холодильник предназначен для использования при температуре окружающей среды от 16 °С до 43 °С.

**Примечание:** При эксплуатации в среде, отличающейся от указанного климатического класса (например, за пределами номинального диапазона температуры окружающей среды), прибор может не поддерживать требуемую температуру в отсеках.

### 4.3. ВЫБОР ПОДХОДЯЩЕГО МЕСТА УСТАНОВКИ



### Внимание!

Необходимо обеспечить возможность отключения устройства от сетевого источника питания.

Поэтому после установки вилка должна быть легкодоступна.

- Выберите место без воздействия прямых солнечных лучей.
- Выберите место с достаточным пространством для открытия дверей холодильника.
- Выберите место с ровным (или практически ровным) полом.
- Необходимо предусмотреть достаточно пространства для установки холодильника на плоской поверхности.

- Во время установки необходимо предусмотреть зазоры справа, слева, сзади и сверху. Это позволит уменьшить энергопотребление и счета за электричество.
- Оставляйте зазор минимум 50 мм по бокам и сзади.
- Устройство следует устанавливать на достаточном расстоянии от источников тепла, таких как радиаторы, котлы, прямые солнечные лучи и т. д.
- Воздух должен свободно циркулировать сзади корпуса.
- Если устройство размещено под навесным шкафом, то необходимо оставить зазор не менее 50 мм для обеспечения максимальной эффективности устройства. Впрочем, желательно не размещать устройство под навесными шкафами.
- Чтобы точно выровнять устройство, используйте регулируемые ножки в нижней части устройства (одну или несколько).
- Холодильник не предназначен для эксплуатации в качестве встроенного прибора.

### Требования по размещению

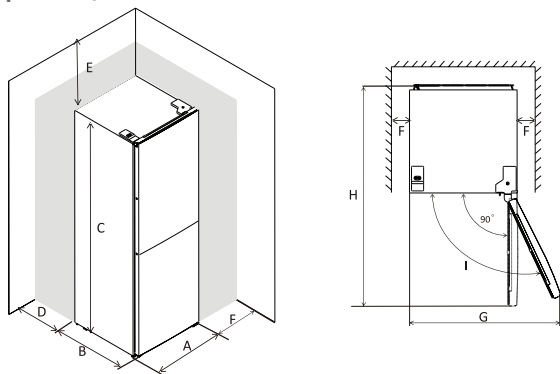

Все измерения ниже представлены в миллиметрах.

A	B	C	D	E	F	G	H	I
600	685	1850	мин.=50	мин.=50	мин.=50	1200	1285	135°

### 4.4. ВЫРАВНИВАНИЕ УСТРОЙСТВА

Если устройство стоит под наклоном, отрегулируйте две ножки спереди.

**Примечание:** Если устройство стоит неровно, то его дверь не будет закрываться герметично.

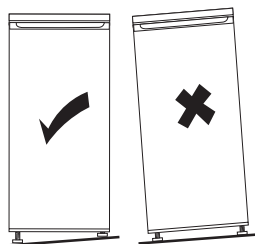

#### 4.5. ПОДКЛЮЧЕНИЕ К ЭЛЕКТРОСЕТИ

- Прежде чем подключать устройство к электросети, проверьте соответствие напряжения и частоты, указанных на паспортной табличке, характеристикам домашней электросети.
- Устройство необходимо заземлить. С этой целью штекер питания оснащен особым контактом. Если розетка домашней электросети не заземлена, то обратитесь к квалифицированному электрику, чтобы подключить устройство к отдельному заземлению, соответствующему установленным требованиям.
- Производитель снимает с себя любую ответственность за последствия несоблюдения вышеуказанных мер предосторожности. Это устройство соответствует требованиям директив Е.Е.С.

#### 4.6. ПЕРЕВЕШИВАНИЕ ДВЕРЦЫ

Если необходимо перевесить дверцы, следуйте правилам и шагам ниже.

- Убедитесь, что устройство отключено от электросети и его камеры пусты.
- Не кладите устройство на пол во избежание повреждения системы циркуляции хладагента.
- Сборку устройства желательно производить силами двух человек.

Прежде чем перевешивать дверцы, подготовьте следующие инструменты и компоненты:

1. плоская отвертка, 1 шт.;
2. крестообразная отвертка, 1 шт.;
3. гаечный ключ, 1 шт.;
4. следующие компоненты входят в пакет аксессуаров:

		
крышка левой петли, 1 шт.	левый доводчик верхней дверцы, 1 шт.	левый доводчик нижней дверцы, 1 шт.

##### Шаг 1:

Отверните крышку верхней петли и отключите соединители переключателя двери и проводки.

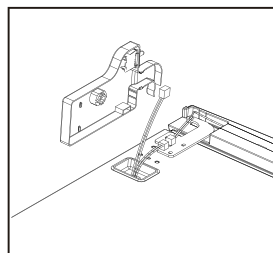
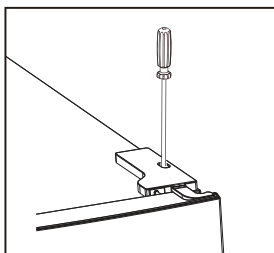



### Шаг 2:

Отверните верхнюю петлю.

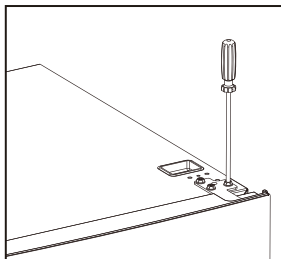

### Шаг 3:

Извлеките стержень из верхней петли при помощи гаечного ключа и переверните верхнюю петлю. Затем снова установите стержень в верхнюю петлю.

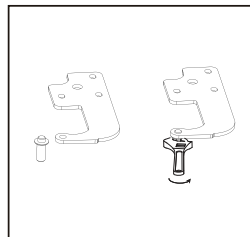
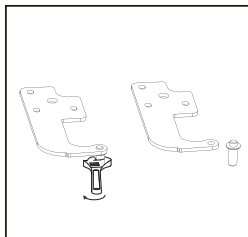

RU

### Шаг 4:

Переместите переключатель двери с крышки правой петли на крышку левой петли из пакета аксессуаров.

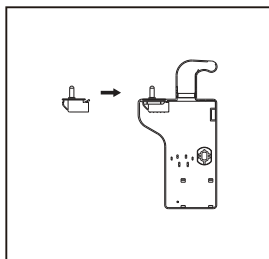
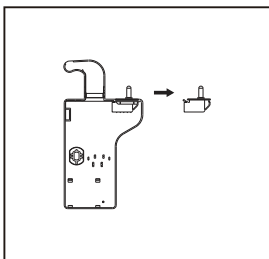

### Шаг 5:

Снимите крышку наверху верхней двери, переместите проводку справа налево и установите крышку на место.

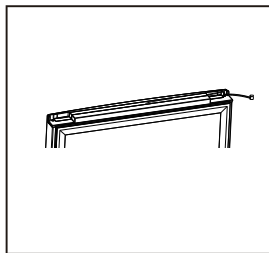
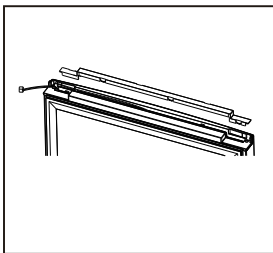

### Шаг 6:

Переставьте верхнюю левую крышку направо.

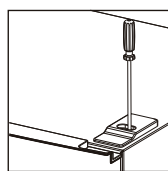
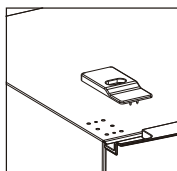
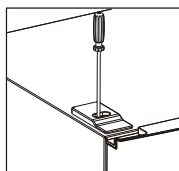

**Шаг 7:**

Снимите верхнюю дверцу. Снимите винты из средней петли при помощи крестовой отвертки, затем снимите нижнюю дверцу.

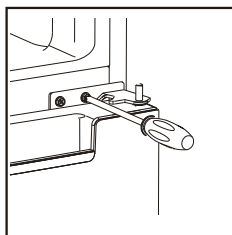
**Шаг 8:**

Переместите крышки для отверстий, используемых при установке петель, с левой стороны на правую.

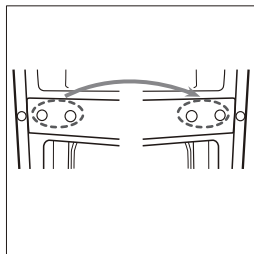
**Шаг 9:**

Отверните нижнюю петлю. Затем снимите регулируемые ножки с обеих сторон.

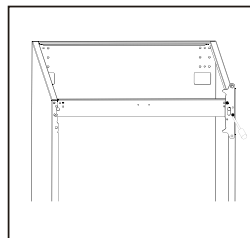
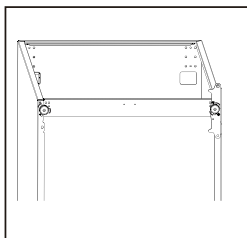

RU

**Шаг 10:**

Отверните и снимите стержень нижней петли, переверните нижнюю петлю и установите стержень на место.

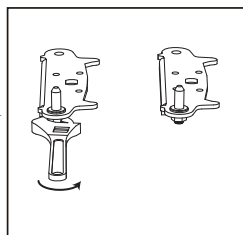
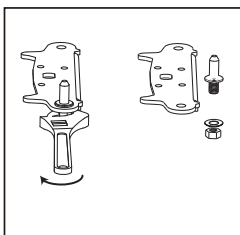
**Шаг 11:**

Установите нижнюю петлю со стержнем слева. Установите обе регулируемые ножки на место.

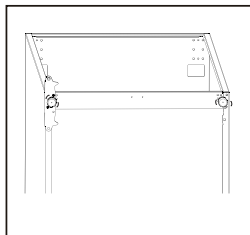
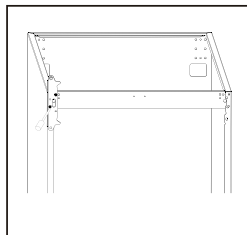

**Шаг 12:**

Снимите доводчики снизу верхней и нижней дверцы. Затем возьмите новые доводчики из пакета аксессуаров и установите на левую сторону дверец.

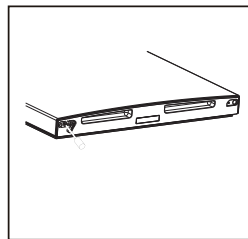
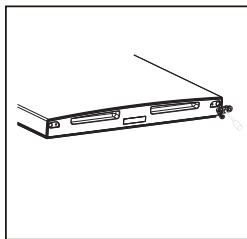
**Шаг 13:**

Снимите прокладки с верхней и нижней дверцы, переверните и снова установите.

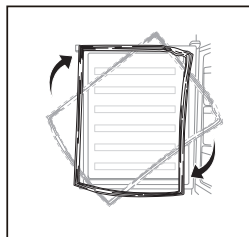

RU

**Шаг 14:**

Установите нижнюю дверцу. Отрегулируйте и зафиксируйте среднюю петлю на корпусе.

**Примечание:** Убедитесь, что дверца выровнена с корпусом так, чтобы уплотнение плотно прилегало к нему и обеспечивало герметичность.

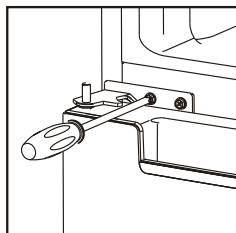
**Шаг 15:**

Установите верхнюю дверцу. Затем соедините верхнюю дверцу с корпусом, плотно затянув верхнюю петлю.

**Примечание:** Убедитесь, что дверца выровнена с корпусом так, чтобы уплотнение плотно прилегало к нему и обеспечивало герметичность.

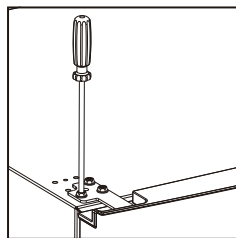
**Шаг 16:**

Снова подключите соединители переключателя дверцы и проводку. Затем установите крышку верхней петли и затяните винт.

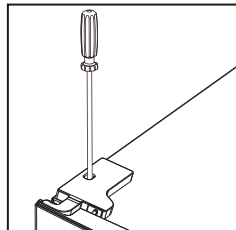
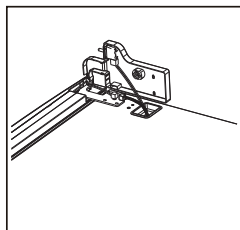

## 5. ЭКСПЛУАТАЦИЯ

### 5.1. ПЕРЕД ПЕРВЫМ ИСПОЛЬЗОВАНИЕМ

Перед первым использованием устройства вымойте его внутреннюю часть и все внутренние принадлежности теплой водой с растворенным в ней нейтральным мылом, чтобы убрать типичный запах, характерный для недавно изготовленного продукта, затем тщательно высушите.

#### **Важно!**

- Не используйте моющие средства или абразивные порошки во избежание повреждения поверхности.
- После транспортировки, распаковки и установки оставьте холодильник минимум на 4 часа в вертикальном положении, прежде чем подключать его к источнику питания.
- Прежде чем помещать в холодильник свежие или замороженные продукты, дайте ему поработать минимум 2 часа.

### 5.2. ИСПОЛЬЗОВАНИЕ ПАНЕЛИ УПРАВЛЕНИЯ

#### **Общие правила**

- После подключения к сети загорится панель управления и устройство начнет работать с настройками по умолчанию или с последними настройками. Также на панели управления будет отображаться температура по умолчанию или последняя настроенная температура в холодильной и морозильной камере. Через 3 секунды панель управления перейдет в рабочее состояние.
- Перед использованием панели управления убедитесь, что она разблокирована.
- При касании любой кнопки прозвучит звуковой сигнал.
- Если коснуться какой-либо кнопки, когда панель управления заблокирована, индикатор блокировки будет мигать 3 секунды.
- Если не касаться никакой кнопки, панель управления отключится через 90 секунд.
- Панель управления снова загорится, если открыть верхнюю дверцу или коснуться любой кнопки.
- Если дверца холодильника будет открыта более 60 секунд, включится сигнализация открытой дверцы. Чтобы выключить ее, необходимо закрыть дверцу.

RU

#### **Разблокировка и блокировка панели управления**

- Индикатор блокировки горит, когда панель управления заблокирована, и выключен — когда разблокирована.
- Настройки можно менять, только когда панель управления разблокирована.
- Чтобы заблокировать или разблокировать панель управления, коснитесь и удерживайте кнопку Mode в течение 3 секунд.
- Если не касаться никакой кнопки, панель управления автоматически отключится через 20 секунд.

#### **Изменение режима работы**

Прибор имеет 4 режима работы: Экорежим, Отпуск, Супер и Пользовательский. Первые три режима обозначены соответствующими светодиодными индикаторами.

- Чтобы перевести устройство в режим Эко/Отпуск/Супер, коснитесь кнопки Mode один или несколько раз, пока не начнет мигать индикатор необходимого режима. Через 5 секунд индикатор начнет гореть непрерывно и соответствующий режим вступит в действие.
- Чтобы перевести устройство в «Пользовательский» режим, коснитесь кнопки Mode один или несколько раз, пока не погаснут все 3 индикатора режимов. Этот режим работы начнет действовать немедленно.

### 1. Экорезим

- Температуры в холодильной и морозильной камере нельзя настроить.
- Устройство автоматически установит температуру в холодильной и морозильной камере на 5 и -18 °С соответственно.
- Если коснуться кнопки регулировки температуры в холодильной или морозильной камере, индикатор «Экорезима» будет мигать 3 секунды. Это означает, что эта кнопка отключена.

### 2. Режим «Отпуск»

- Можно регулировать температуру в морозильной камере, но не в холодильной.
- Устройство автоматически установит температуру в холодильной камере на 17 °С.
- Если коснуться кнопки регулировки температуры в холодильной камере, индикатор режима «Отпуск» будет мигать 3 секунды. Это означает, что эта кнопка отключена.

### 3. Суперрежи

- Можно регулировать температуру в холодильной камере, но не в морозильной.
- Устройство автоматически установит температуру в морозильной камере на -25 °С.
- Если коснуться кнопки регулировки температуры в холодильной камере, индикатор «Суперрежима» будет мигать 3 секунды. Это означает, что эта кнопка отключена.
- **Совет:** Если необходимо одновременно заморозить большое количество продуктов, рекомендуем перевести устройство в «Суперрежим» за 24 часа.
- **Внимание!** В этом режиме устройство будет работать с немного большим уровнем шума, чем в остальных режимах.

### 4. Пользовательский режим

- Можно регулировать температуру в холодильной и морозильной камере.

#### Регулировка температуры в холодильной камере

Температуру в холодильной камере можно регулировать, только когда устройство находится в режиме «Пользовательский» или в «Суперрежиме». Чтобы отрегулировать температуру в холодильной камере, касайтесь кнопки регулировки температуры в холодильной камере для переключения доступных значений (от 2 до 8 °С) до появления требуемого. Заданная температура в холодильной камере перестанет мигать и начнет действовать через 5 секунд.

#### Регулировка температуры в морозильной камере

Температуру в морозильной камере можно регулировать, только когда устройство находится в режиме «Пользовательский» или «Отпуск». Чтобы отрегулировать температуру в морозильной камере, касайтесь кнопки регулировки температуры в морозильной камере для переключения доступных значений (от -14 до -22 °С) до появления требуемого. Заданная температура в морозильной камере перестанет мигать и начнет действовать через 5 секунд.

**Совет:** Рекомендуем устанавливать температуру в холодильной и морозильной камере на 4 и -18 °С соответственно, независимо от температуры окружающей среды.

### 5.3. ИСПОЛЬЗОВАНИЕ ЗОНЫ СВЕЖЕСТИ

Холодильная камера оснащена зоной свежести снизу. Можно отдельно регулировать температуру в этой зоне при помощи регулятора Fresh Converter для различных типов продуктов.



- Чтобы уменьшить температуру в этой зоне, переместите ручку регулятора Fresh Converter вверх.
- Когда регулятор установлен в нижнее положение, зону свежести можно использовать как контейнер для овощей и фруктов и поддерживать в ней соответствующую температуру и влажность.
- Когда регулятор установлен в верхнее положение, зону свежести можно использовать для краткосрочного хранения свежих продуктов, например рыбы и мяса. Продукты в этой зоне будут очень сильно охлаждены, но не заморожены, чтобы поддерживать их свежесть в течение периода ожидания приготовления.
- **Советы:** При хранении рыбы или мяса в зоне свежести рекомендуем установить температуру в холодильной камере ниже 4 °С. Для максимальной свежести также рекомендуем хранить продукты в этой зоне не более 3 дней.

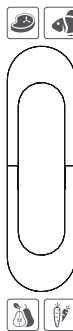

### 5.4. РАЗМЕЩЕНИЕ ПРОДУКТОВ

Размещайте разные типы продуктов в разных местах в соответствии с таблицей ниже.

Место	Температура	Вид продуктов	Время хранения
Дверные полки холодильника	4–6 °С	- Продукты с натуральными консервантами, такие как джемы, соки, напитки, приправы. - Не храните здесь скоропортящиеся продукты.	3 дня
Контейнер для овощей и фруктов	3–5 °С	- Фрукты, зелень и овощи - Не хранить бананы, лук, картофель, чеснок.	1 неделя
Средняя полка холодильной камеры	3–5 °С	Молочные продукты, яйца	1 неделя
Верхняя полка холодильной камеры	3–5 °С	Продукты, которые не требуют приготовления, такие как готовые к употреблению продукты, мясные деликатесы, остатки блюд.	1 неделя

RU

Место	Температура	Вид продуктов	Время хранения
Ящики морозильной камеры	-18°C	<ul style="list-style-type: none"> <li>- Продукты длительного хранения.</li> <li>- Нижний ящик — для сырого мяса, птицы, рыбы.</li> <li>- Средний ящик — для замороженных овощей, чипсов и т. д.</li> <li>- Верхний ящик — для мороженого, замороженных фруктов, замороженной выпечки и т. д.</li> </ul>	1–18 месяцев

### 5.5. ЗАМОРАЖИВАНИЕ СВЕЖИХ ПРОДУКТОВ

- Морозильная камера пригодна для замораживания свежих продуктов и длительного хранения замороженных и свежемороженов продуктов.
- Поместите свежие продукты, которые нужно заморозить, в морозильную камеру.
- Максимальный объем продуктов питания, который можно заморозить за 24 часа, указан на паспортной табличке прибора.
- Процесс замораживания занимает 24 часа. Не кладите дополнительные продукты для замораживания в течение этого периода.

### 5.6. ХРАНЕНИЕ ЗАМОРОЖЕННЫХ ПРОДУКТОВ

Прежде чем класть продукты в отсек при первом запуске или после периода неиспользования, дайте устройству поработать минимум 2 часа в режиме активного охлаждения.

**ВНИМАНИЕ:** Если произошла случайная разморозка (например, электропитание не подавалось дольше, чем время повышения температуры, указанное на паспортной табличке прибора), то размороженные продукты необходимо незамедлительно употребить в пищу или приготовить, а затем повторно заморозить после приготовления.

### 5.7. РАЗМОРАЖИВАНИЕ ПИЩИ

Перед использованием свежемороженые или замороженные продукты можно разморозить в холодильной камере или при комнатной температуре, в зависимости от того, какая скорость размораживания требуется. Небольшие кусочки можно готовить и в замороженном виде, сразу после извлечения из морозильной камеры. В этом случае приготовление займет больше времени. Следуйте инструкциям производителя пищевых продуктов.

**ВНИМАНИЕ:** Не замораживайте оттаявшие продукты повторно. Размороженные продукты следует быстро употребить в пищу.

## 5.8. ДЕМОНТАЖ/ПЕРЕУСТАНОВКА АКССУАРОВ

### Переустановка полок

Стенки холодильной камеры оборудованы направляющими для размещения полок в соответствии с требованиями.

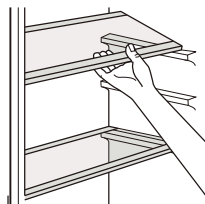

### Снятие дверных полок

Дверные полки можно снять для очистки.

Чтобы снять полку, постепенно тяните ее в направлении стрелок. После очистки установите полку на место.

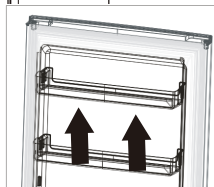

### Извлечение нижнего ящика

1. Потяните ящик до стопора.
2. Поднимите переднюю часть ящика.
3. Извлеките ящик.

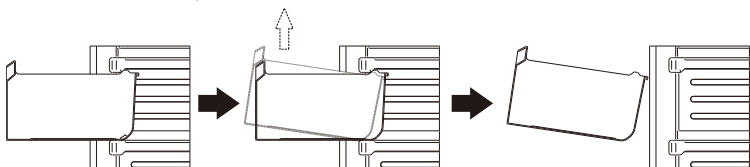

RU

## 5.9. СОВЕТЫ ПО ЗАМОРАЖИВАНИЮ И ХРАНЕНИЮ ЗАМОРОЖЕННЫХ ПРОДУКТОВ

Чтобы продукты оставались максимально свежими, необходимо выполнять следующее:

- Максимальное количество продуктов питания, которое можно заморозить за 24 часа, указан на паспортной табличке прибора.
- процесс замораживания занимает 24 часа; В этот период запрещается добавлять продукты питания для замораживания;
- Замораживайте только свежие и тщательно вымытые продукты питания высшего качества;
- Разделите пищу на небольшие порции, чтобы обеспечить быструю и полную заморозку, а также сделать возможным размораживание только нужного количества;
- Оберните продукты питания фольгой или пленкой так, чтобы получившаяся упаковка была герметичной;
- Не допускайте, чтобы свежие и незамороженные продукты питания контактировали с замороженными продуктами во избежание нагревания последних;
- Постные продукты питания лучше и дольше хранятся, нежели жирные; соль уменьшает срок хранения продуктов питания;
- Потребление льда, недавно извлеченного из отсека для приготовления льда, связано с риском обморожения кожи;
- Рекомендуется отмечать дату замораживания на каждой упаковке, чтобы четко отслеживать время хранения.



- Убедитесь, что магазин не нарушал правила хранения замороженных продуктов питания.
- Постарайтесь как можно быстрее доставить замороженные продукты питания из магазина в морозильную камеру;
- не открывайте дверь слишком часто и не оставляйте ее открытой дольше, чем необходимо.
- Качество размороженных продуктов быстро ухудшается; повторное замораживание недопустимо;
- Не превышайте период хранения, указанный производителем продуктов питания.
- Не храните бутилированные напитки в морозильном отделении во избежание их растрескивания и другого ущерба.

## 5.10. СОВЕТЫ ПО СОХРАНЕНИЮ СВЕЖЕСТИ ПРОДУКТОВ ПИТАНИЯ

Чтобы продукты оставались максимально свежими, необходимо выполнять следующее:

- Не храните в холодильнике теплые продукты или летучие жидкости.
- Храните продукты накрытыми или завернутыми, особенно если они имеют сильный запах. Заворачивайте продукты в полиэтиленовые пакеты и храните их на стеклянных полках, расположенных над контейнером для фруктов и овощей.
- В целях безопасности используйте этот способ хранения продуктов не дольше 1-2 дней.
- Готовые блюда и холодные блюда должны храниться в закрытой упаковке. Их можно ставить на любую полку.
- Фрукты и овощи необходимо тщательно вымыть и хранить в особом контейнере для фруктов и овощей, предусмотренном в холодильнике.
- Масло и сыр следует хранить в особых герметичных контейнерах. Эти продукты необходимо завернуть в фольгу или положить в полиэтиленовый пакет во избежание контакта с воздухом.
- Бутылки для молока должны быть закрыты крышками и храниться на дверных полках.
- В холодильнике запрещается хранить бананы, картофель, лук и чеснок без упаковки.

RU

## 6. ОБСЛУЖИВАНИЕ И ОЧИСТКА

В гигиенических целях необходимо регулярно очищать камеры холодильника, включая размещенные внутри принадлежности.



**Предупреждение!** Перед чисткой всегда отсоединяйте штепсельную вилку от розетки.

**Важно!** Не используйте для чистки моющие средства, растворители, абразивные материалы, острые предметы или проволочные щетки, так как они повредят покрытие. Не используйте распылитель воды и пар для очистки прибора.

### 6.1. ОЧИСТКА

1. Извлеките все внутренние принадлежности (например, полки и ящики) из отделения холодильника. Очистите их, используя теплую воду и нейтральное мыло. Промойте детали водой и тщательно высушите.
2. Протрите внутреннюю поверхность влажной тканью с небольшим количеством мыльной воды. Перед установкой принадлежностей внутрь протрите их смоченной теплой водой тканью, а затем тщательно высушите.

3. Протрите внешнюю поверхность прибора сухой мягкой тканью. Запрещается использовать растворители.

  - Регулярно проверяйте и протирайте уплотнения дверцы, чтобы обеспечить их чистоту.
  - Регулярно удаляйте пыль с задней стороны прибора. Таким образом можно улучшить работу прибора и снизить расход электроэнергии.
  - Во избежание затекания воды в прибор при размораживании периодически очищайте сливное отверстие в задней части камеры прибора.

## 6.2. РАЗМОРАЖИВАНИЕ

- Холодильник оснащен функцией автоматической разморозки.
- Из-за сезонных изменений влажности возможно образование толстого слоя наледи. Чтобы разморозить холодильник вручную, отключите его от электросети и удалите излишки льда сухой тканью.
- Регулярное размораживание помогает снизить энергопотребление прибора.

## 6.3. ЗАМЕНА ЛАМПЫ

В приборе есть лампа. В случае неисправности обратитесь к квалифицированному специалисту для проверки и/или замены лампы.

## 6.4. ТРАНСПОРТИРОВКА



**Предупреждение!** Не переворачивайте прибор вверх ногами и не кладите его набок. Во время транспортировки наклон прибора не должен превышать 45°.

- Не поднимайте холодильник, удерживая его за верхние края. Держите за основание или по бокам.
- Перед перемещением удалите все продукты и надежно закрепите компоненты.
- Зафиксируйте дверцы клейкой лентой.
- Прикрепите шнур питания к боковой стороне прибора, чтобы избежать повреждений при транспортировке.

## 6.5. ХРАНЕНИЕ

- Если прибор не используется в течение длительного периода времени, отсоедините его от источника питания, удалите все пищевые продукты и выполните очистку прибора.
- На время хранения оставьте дверцу приоткрытой, чтобы предотвратить образование неприятных запахов.

# 7. ПОИСК И УСТРАНЕНИЕ НЕИСПРАВНОСТЕЙ



## **Внимание!**

См. раздел «Безопасность».

При наличии неисправностей свяжитесь с авторизованным сервисным центром или специалистом аналогичной квалификации.

## 7.1. САМОДИАГНОСТИКА

Прибор оснащен системой самодиагностики для выявления ряда неисправностей. Если наверху панели управления горит ошибка E0, E1, E2, E3, E5, свяжитесь с авторизованным сервисным центром.

Неисправность	Возможная причина	Возможное решение
Прибор не работает.	Вилка не вставлена в розетку или болтается.	Вставьте вилку в розетку.
	Перегорел или неисправен предохранитель.	Проверьте предохранитель и при необходимости замените его.
	Неисправный шнур питания или вилка.	Проверьте и отремонтируйте (выполняется квалифицированным электриком).
Прибор слишком сильно морозит или охлаждает.	Неправильная настройка температуры	Установите более высокую температуру холодильной/морозильной камеры.
Прибор не морозит или охлаждает.	Неправильная настройка температуры	Установите более низкую температуру холодильной/морозильной камеры.
	В прибор помещено большое количество горячей/теплой пищи.	Дайте пище остыть перед тем, как поместить ее в прибор.
	Рядом с прибором расположен источник тепла.	Отодвиньте источник тепла дальше от прибора.
	Дверца открыта на длительный период времени.	и закройте дверцу как можно быстрее. Убедитесь, что дверца плотно закрыта.
Чрезмерное нарастание инея на уплотнении дверцы.	Уплотнение дверцы негерметично.	Осторожно нагрейте протекающие участки уплотнения феном (в теплом режиме). Одновременно вручную придавайте уплотнению форму, чтобы оно было правильно установлено.
Прибор издает громкие звуки.	Прибор неустойчив.	Отрегулируйте ножки, чтобы выровнять прибор.
	Устройство соприкасается со стеной или другими предметами.	Переместите прибор и оставьте вокруг него достаточно свободного места.
	Элемент, например трубка, сзади устройства соприкасается с другим элементом или стеной.	При необходимости осторожно отогните элемент.
Вода на полу.	Сливное отверстие засорено.	Очистите сливное отверстие сзади холодильной камеры.

Неисправность	Возможная причина	Возможное решение
Боковые панели горячие.	Это не является неисправностью. Под боковыми панелями располагаются теплообменные детали.	При необходимости надевайте перчатки, прежде чем прикасаться к боковым панелям.

## 8. ГАРАНТИИ

### Гарантии и ограничения ответственности

Гарантия на продукцию составляет 36 месяцев с даты покупки или с даты доставки на дом покупателю. В зависимости от страны эта гарантия включает 24–36-месячную юридическую гарантию соответствия. В странах, где действует только 24-месячная юридическая гарантия соответствия, по истечении срока действия первой гарантии и в дополнение к ней вступает в силу 12-месячная коммерческая гарантия.

### Условия применения гарантий

#### В отношении юридической гарантии соответствия

Предлагаем вам обратиться за дополнительной информацией к вашему дистрибьютору и/или ознакомиться с его ОУП (Общими условиями продажи).

#### В отношении коммерческой гарантии

Предлагаем вам принести ваш товар в администрацию пункта продажи с документом, подтверждающим покупку (например, чеком), продуктом со всеми поставляемыми с ним аксессуарами и в оригинальной упаковке. Эта процедура действует для всех стран, кроме Франции.

Важно иметь информацию о дате покупки, модели и серийном номере или номере IMEI (эта информация обычно указывается на продукте, упаковке или в документе, подтверждающем покупку). Вы должны предоставить вместе с изделием аксессуары, необходимые для его надлежащей работы (например, шнур питания, переходник и т.д.). Если ваша претензия подпадает под гарантийное покрытие, служба послепродажного обслуживания может в рамках местного законодательства произвести одно из следующих действий:

- починить или заменить неисправные детали;
- обменять возвращенную продукцию на аналогичную, обладающую, как минимум, такими же функциональными возможностями и эквивалентной производительностью;
- возместить покупателю сумму, равную цене покупки, указанной в подтверждающем покупку документе.

Отремонтированная и замененная продукция может содержать как новые, так и бывшие в употреблении детали и технические компоненты.

### Исключения из покрытия коммерческой гарантии:

- Повреждения или проблемы, вызванные неправильным использованием, несчастным случаем, модификацией или подключением к сети с несоответствующими параметрами силы тока или напряжения.
- использованием или хранением, наносящим вред сохранности продукта (окисление, коррозия), использованием энергии, эксплуатацией или установкой не в соответствии с инструкциями производителя, небрежностью или использованием неподходящих периферийных устройств, программного обеспечения или расходных материалов.
- Профессиональное или коллективное, промышленное или коммерческое использование продукта.
- Измененные продукты, у которых гарантийная пломба или серийный номер были повреждены, изменены, удалены или окислены.
- Гарантийный срок в отношении сменных аккумуляторов и аксессуаров составляет 6 месяцев.
- Отказ аккумулятора, вызванный слишком длительной зарядкой или несоблюдением правил техники безопасности, изложенных в инструкции.
- Эстетические дефекты, включая царапины, неровности и умышленно нанесенные повреждения.
- Повреждения, вызванные вмешательством неуполномоченных специалистов.
- Изъяны в результате естественного износа или старения продукта: уплотнительные прокладки, фильтры, аксессуары, щетка и шланг пылесоса, лампочки, лампы ретропроекторов, лопасти стиральных машин и т.д.
- Обновления программного обеспечения, вызванные изменениями параметров сети.
- Повреждения устройства, вызванные внешними факторами (иные тела, насекомые и т.д.).
- Содержимое устройств: морозильник, стиральная машина... (еда, одежда,...).
- Неисправности в работе продукта вследствие использования стороннего программного обеспечения для изменения, модификации, адаптации или преобразования установленного программного обеспечения.

RU

- Неисправности в работе продукта вследствие его использования без аксессуаров, поставляемых с ним или утвержденных Производителем.
- Детали в случае естественного износа или повреждений в ходе эксплуатации: шина, камера шины, тормоз,...

Клиент должен самостоятельно обеспечивать резервное копирование данных, содержащихся на его жестком диске или во внутренней памяти его устройства, регулярно, а также перед его сдачей. «Ашан» не несет ответственности за потерю или уничтожение сохраненных данных или за повреждения программного обеспечения, возникшие, в частности, в результате восстановления или поломки. Помимо того, «Ашан» не обязан проверять, были ли извлечены SIM-карты и/или карты SD из продукции, подлежащей возврату.

Вышеуказанные положения никоим образом не уменьшают и не отменяют: указанную выше юридическую гарантию и коммерческую гарантию производителя, если таковая существует (см. гарантийный бланк).

# ОГЛЯД ЗМІСТУ

1. ІНСТРУКЦІЇ З ТЕХНІКИ БЕЗПЕКИ	С. 161
2. ТЕХНІЧНІ СПЕЦИФІКАЦІЇ	С. 165
3. ОПИС ПРИСТРОЮ	С. 165
4. ВСТАНОВЛЕННЯ	С. 166
5. ВИКОРИСТАННЯ	С. 171
6. ОБСЛУГОВУВАННЯ ТА ЧИЩЕННЯ	С. 177
7. УСУНЕННЯ НЕСПРАВНОСТЕЙ	С. 178
8. ГАРАНТІЇ	С. 180

## 1. ІНСТРУКЦІЇ З ТЕХНІКИ БЕЗПЕКИ

Перед використанням цього пристрою уважно ознайомтеся з цими інструкціями та зберігайте цей посібник користувача для використання в майбутньому.

1. Цим пристроєм можуть користуватися діти віком від 8 років, а також особи з обмеженими фізичними, сенсорними чи розумовими здібностями, або з відсутністю досвіду й знань, але лише під наглядом або після проведення з ними інструктажу щодо безпечного використання холодильника та усвідомлення ними небезпеки, що може виникнути під час використання цього пристрою.
2. Дітям віком від 3 до 8 років дозволяється завантажувати та розвантажувати цей прилад.
3. Діти не повинні гратися з цим пристроєм.
4. Діти не повинні чистити та доглядати прилад без нагляду дорослих.
5. Зберігайте всю упаковку в недоступному для дітей місці. Вона несе ризик удушення.
6. Якщо ви викидаєте пристрій, витягніть вилку з розетки, відріжте кабель (якомога ближче до корпусу) і зніміть дверцята, щоб уникнути ураження електричним струмом або закриття в холодильнику дітей, які граються.
7. Якщо цей пристрій із магнітним ущільненням дверцят призначений для заміни старого пристрою з пружинним замком (засувкою) на дверцятах або кришки, переконайтеся, що ця пружина не придатна до використання, перш ніж викинути старий пристрій. Це не дозволить йому стати смертельною пасткою для дитини.
8. **УВАГА!** Не закривайте вентиляційні отвори на корпусі приладу чи у конструкціях, куди він встановлюється.
9. **УВАГА!** Не використовуйте механічні пристрої чи інші засоби для прискорення процесу розморожування, окрім рекомендованих виробником.
10. **УВАГА!** Не пошкоджуйте контур холодоагенту.
11. **УВАГА!** Не використовуйте електричні пристрої всередині відділення для зберігання продуктів харчування, окрім випадків, коли це такі типи пристроїв, що рекомендовані виробником.
12. **УВАГА!** Не торкайтеся лампочки, якщо вона була ввімкнена протягом тривалого часу, тому що вона може бути дуже гарячою.

UA



13. УВАГА! Під час встановлення цього приладу уникайте затискання чи пошкодження шнура живлення.
14. УВАГА! Не розташовуйте подовжувачі з кількома розетками або переносні джерела електроживлення ззаду пристрою.
15. Не зберігайте у морозниці вибухові речовини, такі як аерозольні пляшки з горючими сумішми.
16. У контурі холодоагенту пристрою міститься холодоагент ізобутан (R-600a), це природний газ із високим рівнем екологічної сумісності, який, тим не менш, легкозаймистий.
17. Під час транспортування й встановлення пристрою переконайтеся, що жоден із компонентів контуру холодоагенту не пошкоджений.
  - Уникайте відкритого вогню й джерел займання.
  - Ретельно провітруйте приміщення, в якому стоїть пристрій.
18. Змінювати технічні характеристики або модифікувати цей виріб будь-яким чином небезпечно. Будь-яке пошкодження шнура може призвести до короткого замикання, загоряння та/або ураження електричним струмом.
19. Цей прилад призначений для використання в домашніх господарствах та інших подібних умовах, наприклад:
  - у зонах для приготування їжі в магазинах, офісах та інших робочих приміщеннях;
  - в сільських будинках та клієнтами в готелях, мотелях та інших помешканнях;
  - у житлових приміщеннях типу «ліжко та сніданок».
  - для громадського харчування та подібних не роздрібних цілей.
20. УВАГА! Будь-який електричний компонент, як-от вилка, кабель живлення, компресор, має бути замінений сертифікованим сервісним центром або кваліфікованим ремонтним персоналом.
21. УВАГА! Лампочка, що постачається з цим пристроєм — це «лампочка спеціального призначення», яку можна використовувати тільки з цим пристроєм. Цю «лампочку спеціального призначення» не можна використовувати для освітлення приміщень.
22. Не подовжуйте шнур живлення.
23. Переконайтеся, що вилка шнура живлення не затиснута й не пошкоджена задньою частиною пристрою. Здавлена або пошкоджена вилка шнура живлення може перегрітися і стати причиною пожежі.
24. Переконайтеся, що маєте вільний доступ до мережевої вилки пристрою.
25. Не тягніть за мережевий кабель.
26. Якщо штепсельна розетка не закріплена, не вставляйте вилку в розетку. Існує ризик ураження електричним струмом або пожежі.
27. Щоб запобігти виникненню небезпечних ситуацій, заміна пошкодженого кабелю живлення має виконуватися виробником, його представником з технічного обслуговування або особами з відповідною кваліфікацією.
28. Забороняється використовувати прилад без лампи.
29. Цей прилад важкий. Будьте обережні під час його переміщення.
30. Не виймайте продукти з морозильної камери й не торкайтеся їх вологими (мокрими) руками, оскільки це може спричинити садна на шкірі або обмороження.
31. Уникайте тривалого впливу прямих сонячних променів на прилад.
32. Не ставте гарячі продукти на пластикові деталі пристрою.

33. Не розташовуйте продукти харчування впритул до задньої стінки.
34. Заморожені продукти не можна заморожувати повторно після відтавання.
35. Зберігайте запаковані заморожені продукти відповідно до інструкцій виробника.
36. Суворо дотримуйтеся рекомендацій виробника пристрою щодо зберігання продуктів. Див. відповідні інструкції.
37. Ніколи не кладіть ємності з газованими напоями в морозильну камеру, оскільки в них утворюється тиск, що може призвести до їхнього вибуху й пошкодження пристрою.
38. Діставши з пристрою фруктове морозиво на паличці, не вживайте його відразу. Це може спричинити обмороження.
39. Для уникнення зараження продуктів харчування дотримуйтеся наступних інструкцій:
  - Не залишайте пристрій відкритим протягом тривалого часу. Це може значно підвищити температуру в його відділеннях.
  - Регулярно очищуйте поверхні, що контактують із продуктами харчування, а також дренажні системи, до яких є доступ.
  - Очищуйте резервуари для води, якщо вони не використовувалися протягом 48 годин: промийте систему, підключену до подачі води, якщо вода не зливалася протягом 5 днів.
  - Зберігайте свіже м'ясо та рибу у відповідних контейнерах у холодильному відділенні, щоб вони не контактували із продуктами харчування і щоб рідини з них не потрапляли на інші продукти.
  - Відділення для заморожених продуктів харчування з двома зірочками (якщо вони позначені на пристрої) можуть використовуватися для зберігання попередньо заморожених продуктів, зберігання й приготування морозива й кубиків льоду.
  - Відділення з однією, двома й трьома зірочками (якщо вони позначені на пристрої) не призначені для замороження свіжих продуктів.
  - Якщо пристрій залишається порожнім протягом тривалого часу, вимкніть його, розморозьте, очистіть, висушіть і залиште дверцята відкритими для уникнення утворення плісняви всередині.
40. Перед обслуговуванням вимкніть прилад і вийміть вилку з розетки.
41. Не чистьте прилад металевими предметами.
42. Не використовуйте гострі предмети для видалення наморозі з приладу. Використовуйте пластиковий скребок.
43. Регулярно перевіряйте злив у холодильнику на наявність відталої води. За необхідності прочистьте злив. Якщо злив забився, вода буде накопичуватися на дні пристрою.
44. Розпакуйте прилад і перевірте, чи немає на ньому пошкоджень. Не підключайте прилад до мережі живлення, якщо його пошкоджено. Негайно повідомляйте про можливі ушкодження за місцем покупки. Зберігайте пакування пристрою. Якщо виникне необхідність повернути холодильник, воно знадобиться.
45. Перед підключенням пристрою рекомендується зачекати щонайменше 4 години, щоб масло стекло назад у компресор.
46. Повітря навколо пристрою має циркулювати вільно. Якщо ця умова не буде дотримана, пристрій може перегрітись. Щоб забезпечити потрібну вентиляцію, дотримуйтеся інструкцій щодо встановлення пристрою.



47. За можливості прокладки виробу мають бути притиснуті до стіни, щоб уникнути контакту з теплими деталями, як-от компресором і конденсатором, і запобігти можливим опікам.
48. Забороняється розташовувати прилад поруч із батареями опалення або кухонними плитами.
49. Переконайтеся, що мережева вилка доступна після встановлення приладу.
50. Будь-які роботи з електричними компонентами, необхідні для обслуговування приладу, мають виконуватися кваліфікованим електриком або компетентною особою.
51. Цей виріб має обслуговуватися в авторизованому сервісному центрі з використанням лише оригінальних запасних частин.
52. Не кладіть у пристрій гарячі продукти.
53. Не кладіть продукти близько один до одного, оскільки це перешкоджає циркуляції повітря.
54. Переконайтеся, що продукти не торкаються задньої стінки камери (камер).
55. У разі відключення електрики не відчиняйте дверцята.
56. Не відчиняйте дверцята часто.
57. Не тримайте дверцята відчиненими надто довго.
58. Не встановлюйте термостат на занадто низькі температури.
59. Усі аксесуари, як-от ящики, полиці й бокові полиці на дверцятах, слід зберігати всередині для зниження енергоспоживання.
60. Перед утилізацією пристрою:
  - Витягніть мережеву вилку з розетки.
  - Відріжте кабель живлення та викиньте його.

UA

	<p>Цей пристрій не містить газів, які можуть пошкодити озоновий шар, ні в його контурі холодоагенту, ні в ізоляційних матеріалах. Забороняється викидати прилад разом зі звичайними міськими відходами та сміттям. Ізоляційна піна містить горючий газ. Цей пристрій потрібно утилізувати відповідно до місцевих правил. Уникайте пошкодження холодильного пристрою, особливо теплообмінника.</p>
	<p>Матеріали, позначені символом, підлягають вторинній переробці. Щоб відправити упаковку на переробку, помістіть її в підходящі контейнери для збору сміття.</p>
	<p>Маркування на пристрої (знак закресленого бака для сміття) відповідає Директиві 2012/19/ЄС щодо «утилізації електричного й електронного обладнання». Це маркування вказує на неможливість утилізації обладнання, строк експлуатації якого закінчився, разом з іншим побутовим сміттям. Користувач повинен доставити таке обладнання операторам, які збирають вживане електричне й електронне обладнання. Оператори збору, включно з місцевими пунктами збору, магазинами й місцевими органами влади, створюють відповідну систему збору обладнання. Належний збір вживаного електричного й електронного обладнання допомагає уникнути шкідливого впливу на здоров'я людини й навколишнє середовище через вміст у ньому небезпечних компонентів, а також через неправильне зберігання й поводження з цим обладнанням.</p>



**УВАГА!** Під час використання, обслуговування й утилізації пристрою звертайте увагу на символ, схожий на той, що зображений зліва. Цей символ знаходиться ззаду пристрою (на задній панелі або компресорі) і зображується на жовтому, жовтогарячому або червоному фоні. Він попереджає про небезпеку виникнення пожежі. У трубах холодоагенту й у компресорі є легкозаймисті матеріали. Під час використання, обслуговування й утилізації пристрою знаходьтеся подалі від джерел вогню.

## 2. ТЕХНІЧНІ СПЕЦИФІКАЦІЇ

Номінальна напруга	220 - 240 В~
Номінальна частота	50 Гц
Номінальний струм	1.3 А
Сукупна вхідна потужність	140 Вт
Потужність тону відтавання	160 Вт
Споживання енергії	199 кВт-год/рік
Загальний об'єм	323 л
Місткість морозильного відділення	104 л
Об'єм відділення для свіжих продуктів	219 л
Кліматичний клас	SN (субнормальний), N (нормальний), ST (субтропічний), T (тропічний)
Клас захисту електрообладнання	Клас I
Холодоагент і кількість впорскування	R600a/52 г
Піноутворююча речовина	Циклопентан
Вага нетто	66 кг

UA

## 3. ОПИС ПРИСТРОЮ

### 3.1. ОГЛЯД ВИРОБУ

1. Балкони холодильної камери
2. Вирівнювальні ніжки
3. Висувні скриньки холодильника
4. Ящик для зберігання свіжих продуктів
5. Висувний контейнер для фруктів та овочів
6. Кришка контейнера для фруктів і овочів
7. Полиці холодильної камери

## 3.2. ПАНЕЛЬ КЕРУВАННЯ

- |  |   |
|--|---|
| 1. Налаштування температури в холодильнику       | 5. Кнопка вибору температури в холодильнику   |
| 2. Налаштування температури в морозильній камері | 6. Кнопка температури морозильного відділення |
| 3. Індикатор режиму «Відпустка»                  | 7. Кнопка вибору режиму                       |
| 4. Індикатор блокування                          | 8. Індикатор режиму «Супер»                   |
|  | 9. Індикатор режиму «ЕКО»                     |

## 4. ВСТАНОВЛЕННЯ



### Увага!

Перед встановленням пристрою, відключіть його від розетки.

### 4.1. РОЗПАКУВАННЯ

Після розпакування перевірте комплектність поставки та відсутність пошкоджень від процесу транспортування. Якщо ви помітили пошкодження або відсутність окремих компонентів, зверніться у наш відділ сервісного обслуговування.

### 4.2. ПОЗИЦІОНУВАННЯ

Установіть прилад у місці, де температура довікля відповідає класу клімату, вказаному на заводській табличці приладу. Це забезпечить належне функціонування пристрою.

- «SN» вказує на те, що цей холодильник призначений для використання в умовах навколишньої температури від 10°C до 32°C.
- «N» вказує на те, що цей холодильник призначений для використання в умовах навколишньої температури від 16°C до 32°C.
- «ST» вказує на те, що цей холодильник призначений для використання в умовах навколишньої температури від 16°C до 38°C.
- «T» вказує на те, що цей холодильник призначений для використання в умовах навколишньої температури від 16°C до 43°C.

**Примітка:** Під час роботи в середовищі з кліматом, відмінним від зазначеного (тобто за межами номінального діапазону температур навколишнього середовища), прилад може бути не в змозі підтримувати бажану температуру в камері.

### 4.3. ВИБІР ПРИДАТНОГО МІСЦЯ ДЛЯ ВСТАНОВЛЕННЯ



### Увага!

Встановлюйте пристрій так, щоб його можна було від'єднати від мережі електроживлення.

Отже, до розетки має бути вільний доступ.

- Встановлюйте пристрій так, щоб на нього не потрапляли прямі сонячні промені.
- Вибірайте місце, де буде достатньо простору для легкого відкривання дверцят холодильника.
- У місці розташування пристрою підлога повинна бути плоскою (або майже плоскою).
- Залиште достатньо місця для встановлення холодильника на рівній поверхні.
- Під час встановлення пристрою залиште зазор ліворуч, праворуч, позаду й над ним. Це допоможе зменшити електроспоживання й витрати на оплату електроенергії.
- Залиште зазор не менше 50 мм з двох сторін і ззаду.

- Пристрій потрібно встановлювати подалі від джерел тепла, як-от радіаторів, бойлерів, прямих сонячних променів тощо.
- Переконайтеся, що позаду пристрою повітря циркулює вільно.
- Для забезпечення найкращої продуктивності, якщо пристрій розміщений під навісною шафою або стінкою, відстань між верхньою частиною корпусу й стінкою повинна бути щонайменше 50 мм. Однак, краще не розміщувати пристрій під навісними шафами.
- Точне вирівнювання забезпечується однією чи кількома регульовальними ніжками в основі шафи.
- Цей холодильник не призначений для використання в якості вбудованого пристрою.

#### Вимоги до місця розташування

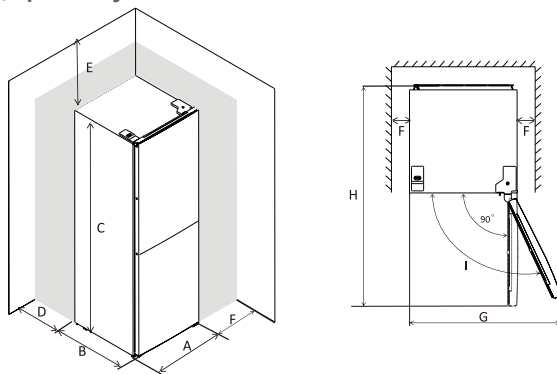

Одиниця вимірювання всіх довжин, зазначених нижче — мм.

A	B	C	Г	E	F	G	B	I
600	685	1850	мін.=50	мін.=50	мін.=50	1200	1285	135°

#### 4.4. ВИРІВНЮВАННЯ ПРИСТРОЮ

Якщо пристрій трохи нахилиється, відрегулюйте дві вирівнювальні ніжки з його лицьової сторони.

**Примітка:** Якщо прилад не вирівняно, двері і ущільнення дверей не зачинятимуться належним чином.

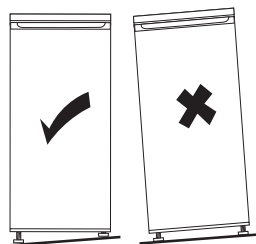
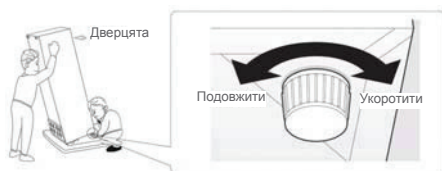

#### 4.5. ЕЛЕКТРИЧНЕ ПІД'ЄДНАННЯ

- Перед під'єднанням переконайтесь, що напруга і частота, що показана на табличці, відповідає вашому внутрішньому електропостачанню.

- Прилад має бути заземлено. Для цієї мети штепсельна вилка шнура живлення має відповідний контакт. Якщо розетка внутрішнього електроживлення не заземлено, під'єднайте прилад до окремого заземлення відповідно до чинних правил, проконсультувавшись з кваліфікованим електриком.
- Виробник не несе відповідальності, якщо вищевказані заходи безпеки не дотримуються. Цей апарат відповідає Директивам ЄЕС.

#### 4.6. ПЕРЕНАВІШУВАННЯ ДВЕРЦЯТ

Якщо вам потрібно перенавісити дверцята пристрою, виконайте інструкції, зазначені нижче.

- Переконайтесь, що штепсельну вилку від'єднано від електричної розетки і прилад порожній.
- Не кладіть прилад горизонтально, бо це може призвести до пошкодження системи холодильного охолоджувача.
- Краще, щоб складання приладу виконували 2 людини.

Перш ніж перенавішувати дверцята, приготуйте декілька інструментів і компонентів:

1. Викрутка під гвинт із плоскою головкою x 1
2. Хрестоподібна викрутка x 1
3. Гайковий ключ x 1
4. У комплект допоміжного обладнання входить ряд компонентів.

		
Кришка лівої петлі x 1	Лівий фіксатор для верхніх дверцят x 1	Лівий фіксатор для нижніх дверцят x 1

##### Крок 1:

Відкрутіть кришку верхньої петлі й від'єднайте кінцевик дверцят і джгут проводів.

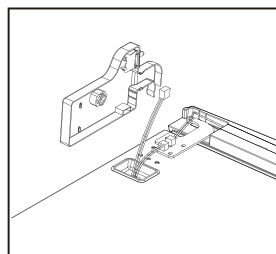
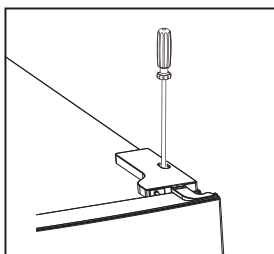

##### Крок 2:

Відкрутіть верхню петлю.

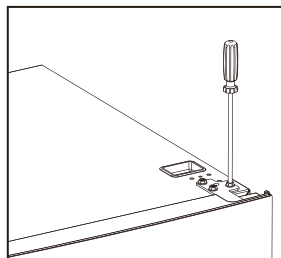

**Крок 3:**

Витягніть штифт з верхньої петлі за допомогою гайкового ключа й переверніть верхню петлю. Потім знову встановіть штифт на верхню петлю.

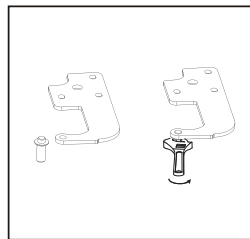
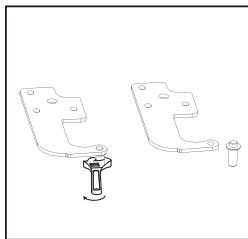
**Крок 4:**

Перемістіть кінцевик дверцят із кришки правої петлі на кришку лівої петлі, яка входить у пакет допоміжного обладнання.

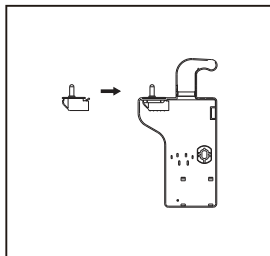
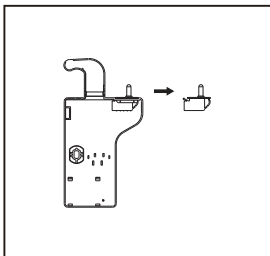
**Крок 5:**

Зніміть кришку з верхньої частини верхніх дверцят, перемістіть джгут проводів із правої сторони на ліву, а потім поставте кришку на місце.

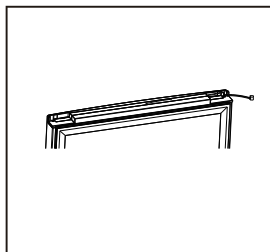
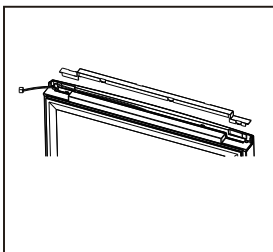
**Крок 6:**

Перемістіть верхню кришку з лівої сторони на праву.

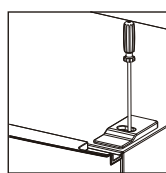
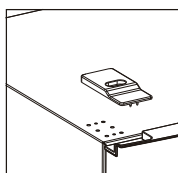
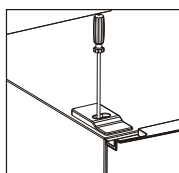
**Крок 7:**

Зніміть верхні дверцята. Викрутіть гвинти з середньої петлі за допомогою хрестоподібної викрутки, а потім зніміть нижні дверцята.

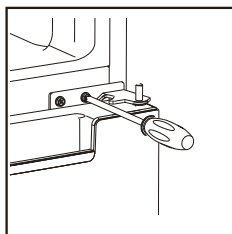

**Крок 8:**

Перемістіть кришки отворів для петель з лівої сторони на праву.

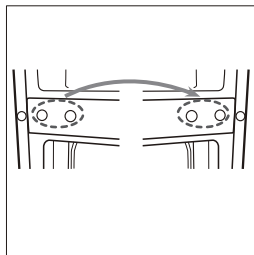
**Крок 9:**

Відкрутіть нижню петлю. Потім зніміть регульовані ніжки з обох боків.

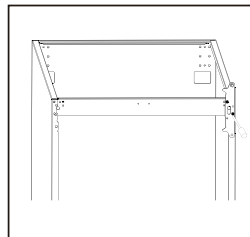
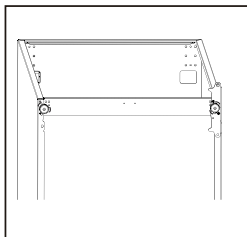
**Крок 10:**

Відкрутіть і витягніть штифт з нижньої петлі, переверніть нижню петлю й поставте штифт на місце.

UA

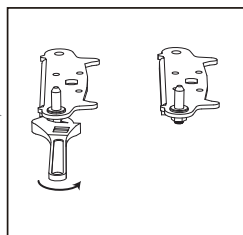
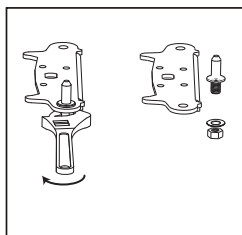
**Крок 11:**

Знову встановіть нижню петлю зі штифтом на ліву сторону. Потім установіть на місце обидві регульовані ніжки.

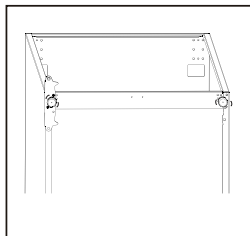
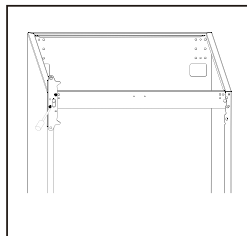
**Крок 12:**

Зніміть фіксатори з нижньої частини верхніх і нижніх дверцят. Потім дістаньте нові фіксатори з пакета допоміжного обладнання й встановіть їх з лівої сторони дверцят.

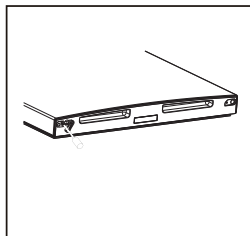
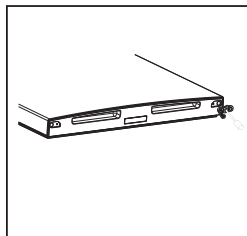

### Крок 13:

Зніміть прокладки з верхніх і нижніх дверцят, переверніть їх і встановіть на місце.

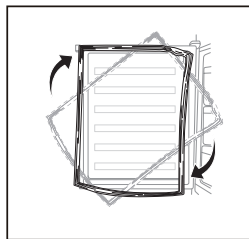

### Крок 14:

Встановіть нижні дверцята на місце. Відрегулюйте й закріпіть середню петлю на корпусі.

**Примітка:** Переконайтеся, що дверцята вирівняні по відношенню до корпусу, а прокладка щільно до нього прилягає.

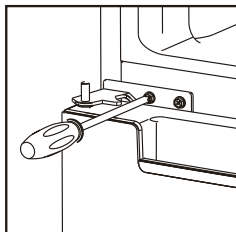

### Крок 15:

Поставте верхні дверцята на місце. Потім з'єднайте дверцята з корпусом, добре зафіксувавши верхню петлю.

**Примітка:** Переконайтеся, що дверцята вирівняні по відношенню до корпусу, а прокладка щільно до нього прилягає.

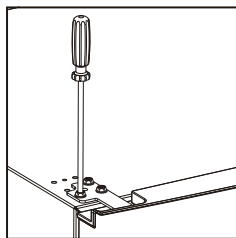

### Крок 16:

Під'єднайте кінцевик дверцят і джгут проводів. Потім поставте кришку верхньої петлі на місце й затягніть гвинт.

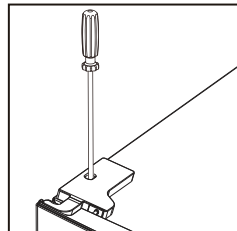
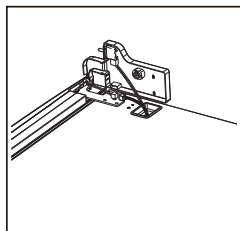

UA

## 5. ВИКОРИСТАННЯ

### 5.1. ПЕРЕД ПЕРШИМ ВИКОРИСТАННЯМ

Перед першим використанням приладу помийте його всередині і всі внутрішні аксесуари теплою водою з додаванням трохи нейтрального мила, щоб видалити характерний запах нового продукту; потім ретельно висушіть.

#### **Важливо!**

- Не використовуйте мийні засоби або абразивні порошки, бо вони можуть пошкодити зовнішнє покриття.



- Після транспортування, розпакування та встановлення залиште пристрій у вертикальному положенні принаймні на 4 години перед тим, як підключити його до джерела живлення.
- Перед тим, як розташовувати у пристрої свіжі або заморожені продукти харчування, він має пропрацювати принаймні протягом 2 годин.

## 5.2. ВИКОРИСТАННЯ ПАНЕЛІ КЕРУВАННЯ

### Загальні вказівки

- Після підключення холодильника до мережі електроживлення вся панель керування засвітиться, і пристрій почне працювати із налаштуваннями за замовчуванням або останніми, встановленими користувачем. Температура в холодильнику й морозильній камері, встановлена за замовчуванням або налаштована користувачем, також буде відображатися на панелі керування. Панель керування можна буде використовувати через три секунди.
- Перед використанням панелі керування переконайтеся, що вона розблокована.
- Ви почуєте звуковий сигнал, коли натиснете будь-яку кнопку.
- Якщо торкнутися будь-якої кнопки, коли панель керування заблокована, індикатор блокування блиматиме протягом 3 секунд, вказуючи, що вона заблокована.
- Якщо не торкаться кнопок, уся панель керування вимкнеться через 90 секунд.
- Уся панель керування засвітиться знову, якщо ви відкриєте верхні дверцята або натиснете будь-яку кнопку.
- Якщо дверцята холодильника будуть відкритими більше 60 секунд, увімкнеться сигнал повідомлення про відкриті дверцята. Щоб вимкнути цей сигнал, закрийте дверцята.

UA

### Розблокування й блокування панелі керування

- Індикатор блокування вмикається, коли панель керування блокується, і вимикається, коли вона розблоковується.
- Налаштування можна змінити, тільки якщо панель керування розблокована.
- Щоб розблокувати або заблокувати панель керування, натисніть і утримуйте кнопку встановлення режиму (Mode) протягом 3 секунд.
- Якщо не натискати кнопки, панель керування заблокується автоматично через 20 секунд.

### Змінювання режиму роботи

Пристрій має 4 режими роботи: режим «ЕКО», режим «Відпустки», режим «Супер» і користувацький режим. Перші 3 режими позначаються відповідними LED-індикаторами.

- Щоб переключити пристрій у режим «ЕКО»/«Відпустки»/«Супер», натисніть кнопку вибору режиму один або кілька разів, доки не почне блимати індикатор потрібного вам режиму. Через п'ять секунд індикатор почне горіти постійно й запрацює відповідний режим роботи.
- Щоб переключити пристрій у користувацький режим, натисніть кнопку вибору режиму один або кілька разів, доки не згаснуть усі 3 індикатори режиму. негайно запрацює цей режим роботи.

### 1. Режим «ЕКО»

- Ви не зможете налаштувати ні температуру в холодильнику, ні температуру в морозильній камері.
- Ваш пристрій автоматично встановить температуру в холодильнику й морозильній камері на 5 °C і -18 °C відповідно.
- Якщо ви натиснете кнопку вибору температури в холодильнику або морозильній камері, індикатор режиму «ЕКО» блиматиме протягом 3 секунд, вказуючи, що ця кнопка вимкнена.

## 2. Режим відпустки

- Ви можете налаштувати температуру в морозильній камері, але не температуру в холодильнику.
- Ваш пристрій автоматично встановить температуру в холодильнику на 17 °С.
- Якщо ви натиснете кнопку вибору температури в холодильнику, індикатор режиму «Відпустки» блиматиме протягом 3 секунд, вказуючи, що ця кнопка вимкнена.

## 3. Режим «Супер»

- Ви можете налаштувати температуру в холодильнику, але не температуру в морозильній камері.
- Ваш пристрій автоматично встановить температуру в морозильній камері на -25 °С.
- Якщо ви натиснете кнопку вибору температури в морозильній камері, індикатор режиму «Супер» блиматиме протягом 3 секунд, вказуючи, що ця кнопка вимкнена.
- **Порада:** Якщо вам потрібно заморозити багато продуктів за один раз, рекомендуємо переключити пристрій у режим «Супер» за 24 години до цього.
- **Увага!** У цьому режимі роботи пристрій продовжить працювати, а рівень шуму буде трохи вищим, ніж в інших режимах роботи.

## 4. Користувацький режим

- Ви можете налаштувати як температуру в холодильнику, так і температуру в морозильній камері.

### Налаштування температури в холодильнику

Налаштувати температуру в холодильнику можна, якщо пристрій працює в користувацькому режимі, або в режимі «Супер». Щоб налаштувати температуру в холодильнику, натискайте кнопку вибору температури в холодильнику, щоб переключатися між доступними температурами (від 2 °С до 8 °С), доки не з'явиться потрібне значення. Позначення налаштованої в холодильнику температури перестане блимати й почне діяти через 5 секунд.

UA

### Налаштування температури в морозильній камері

Налаштувати температуру в морозильній камері можна, якщо пристрій працює в користувацькому режимі, або в режимі «Відпустки». Щоб налаштувати температуру в морозильній камері, натискайте кнопку вибору температури в морозильній камері, щоб переключатися між доступними температурами (від -14 °С до 22 °С), доки не з'явиться потрібне значення. Позначення налаштованої в морозильній камері температури перестане блимати й почне діяти через 5 секунд.

**Порада:** Ми рекомендуємо налаштувати температуру в холодильнику й морозильній камері на 4 °С і -18 °С відповідно незалежно від температури навколишнього середовища.

### 5.3. ВИКОРИСТАННЯ ЯЩИКА ДЛЯ ЗБЕРІГАННЯ СВІЖИХ ПРОДУКТІВ

У холодильнику внизу знаходиться ящик для зберігання свіжих продуктів. Налаштувати температуру в цьому ящику можна окремо за допомогою регулятора Fresh Converter залежно від типу продуктів.



- Щоб знизити температуру в цьому ящику, перемістіть регулятор Fresh Converter вгору.
- Якщо регулятор знаходиться в нижньому положенні, ящик для зберігання свіжих продуктів може функціонувати як контейнер для фруктів і овочів і підтримувати відповідну температуру й вологість для зберігання фруктів і овочів.
- Якщо регулятор знаходиться в верхньому положенні, ящик для зберігання свіжих продуктів підходить для зберігання таких продуктів, як-от риби й м'яса. Продукти в цьому ящику будуть дуже охолоджені, але не заморожені, щоб зберегти їхню свіжість до моменту приготування їжі.
- **Підказки:** Якщо в ящику для зберігання свіжих продуктів знаходиться риба або м'ясо, ми рекомендуємо встановити температуру в холодильнику нижче 4 °C. Зберігайте продукти в цьому ящику не більше 3 днів, щоб гарантувати їхню свіжість.

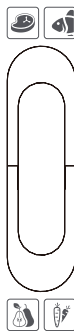

### 5.4. РОЗТАШУВАННЯ ПРОДУКТІВ

Розташуйте різні типи продуктів у різних місцях відповідно до таблиці нижче.

UA

Місце розташування	Температура	Типи продуктів харчування	Час зберігання
Балкони холодильної камери	4~6 °C	- Продукти харчування із природними консервантами, як-от варення, соки, напої та спеції. - Не зберігайте продукти харчування, що швидко псуються.	3 дні
Шухляда для овочів і фруктів (шухляда для салатів)	3~5 °C	- Фрукти, зелень і овочі - Не зберігайте банани, цибулю, картоплю й часник.	1 тиждень
Полиця холодильника — середня	3~5 °C	Молочні продукти та яйця	1 тиждень
Полиця холодильника — верхня	3~5 °C	Продукти, які не потребують приготування, наприклад, готові до вживання продукти, м'ясні продукти й залишки їжі	1 тиждень

Місце розташування	Температура	Типи продуктів харчування	Час зберігання
Висувні скриньки холодильника	-18 °С	<ul style="list-style-type: none"> <li>- Продукти харчування для довготривалого зберігання</li> <li>- Нижній висувний ящик для сирого м'яса, курки й риби</li> <li>- Середній висувний ящик для заморожених овочів, картоплі фрі тощо</li> <li>- Верхній висувний ящик для морозива, заморожених фруктів, заморожених запечених продуктів тощо</li> </ul>	Від 1 до 18 місяців

## 5.5. ЗАМОРОЖУВАННЯ СВІЖИХ ХАРЧОВИХ ПРОДУКТІВ

- Морозильна камера підходить для заморожування свіжих продуктів і зберігання заморожених та глибоко заморожених продуктів протягом тривалого часу.
- Помістіть свіжі харчові продукти для заморожування до морозильної камери.
- Максимальна кількість харчових продуктів, що може бути заморожена протягом 24 годин, вказана на паспортній таблиці пристрою.
- Процес заморожування триває 24 години. Протягом цього часу не докладайте продукти для заморожування.

## 5.6. ЗБЕРІГАННЯ ЗАМОРОЖЕНИХ ХАРЧОВИХ ПРОДУКТІВ

Під час першого запуску або після періоду без використання, перш ніж покласти харчовий продукт до відділення, дайте приладу попрацювати принаймні 2 години при вищому значенні.

**УВАГА:** У разі випадкового розморожування, наприклад, живлення було вимкнене на довший час, ніж Температура, вказане в таблиці технічних даних у «rise time» (час підвищення), то розморожену їжу потрібно швидко з'їсти чи одразу приготувати, а потім повторно заморозити (після приготування).

## 5.7. РОЗМОРОЖЕННЯ ПРОДУКТІВ ХАРЧУВАННЯ

Глибоко заморожені або середньо заморожені продукти перед використанням можна розморозити у холодильній камері або за кімнатної температури, залежно від часу, доступного для цієї операції. Невеликі шматочки можна готувати навіть ще замороженими — прямо з морозильної камери. У такому разі приготування займе більше часу. Дотримуйтеся інструкцій виробника продуктів харчування на пакуванні.

**УВАГА:** Розморожені продукти не можуть бути повторно заморожені. Вживайте їх якомога швидше.

## 5.8. ЗНЯТТЯ/ПЕРЕСТАВЛЯННЯ АКЕСУАРІВ

### Переставляння полиць

Стінки холодильника оснащені рядом напрямних так, що полиці можуть бути розміщені, як вам потрібно.

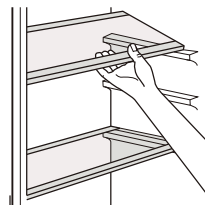

### Зняття бокових полиць на дверцятах холодильника

Бокові полиці на дверцятах можна знімати для очищення. Щоб зняти бокову полицю, потроху потягніть її в напрямку стрілок, доки вона не зніметься. Після очищення поставте її на місце.

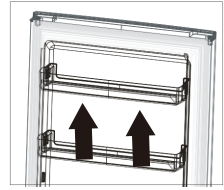

### Витягування нижнього ящика

1. Витягніть ящик до упору.
2. Підніміть передню частину ящика.
3. Витягніть ящик.

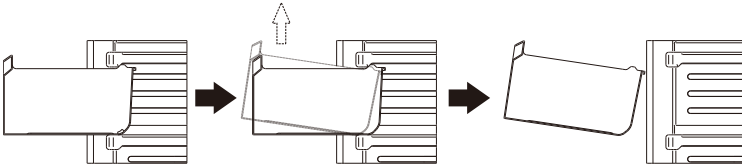

## 5.9. ПОРАДИ ЩОДО ЗАМОРОЖУВАННЯ Й ЗБЕРІГАННЯ ЗАМОРОЖЕНИХ ХАРЧОВИХ ПРОДУКТІВ

Для одержання максимальної продуктивності дотримуйтесь наведеного нижче.

- Максимальна кількість харчових продуктів, що може бути заморожена протягом 24 годин, вказана на паспортній таблиці пристрою.
- Процес заморожування займає 24 години. Під час цього періоду не слід додавати більше жодної їжі;
- Заморожуйте тільки високоякісні, свіжі та ретельно промиті харчові продукти;
- Готуйте їжу невеликими порціями, щоб можна було її швидко та цілком заморозити і уможливити подальше розмороження тільки потрібної кількості;
- Загортайте харчові продукти у фольгу або поліетилен і пересвідчайтесь, що пакети герметичні;
- Не дозволяйте свіжій розмороженій їжі контактувати з їжею, яку вже заморожено, уникаючи таким чином підвищення температури останньої;
- Лісні харчові продукти зберігаються краще та довше, ніж жирні; сіль зменшує строк зберігання харчових продуктів;
- Водяний лід, якщо споживається одразу ж після виймання з морозильної камери, може призвести до опіку шкіри від замерзання;
- Бажано вказувати дату заморожування на кожному окремому пакеті, щоб дозволити відстежувати час зберігання.
- Переконайтеся, що харчові продукти заморожені в промислових умовах правильно зберігаються роздрібним продавцем.
- Переконайтеся, що заморожені харчові продукти переносяться з продуктового магазину в морозильну камеру в максимально короткий строк;
- Не відчиняйте двері часто і не залишайте їх відчиненими довше, ніж це абсолютно необхідно.
- Після розморожування їжа швидко псується і не придатна для повторного замороження;
- Не перевищуйте строк зберігання, позначений виробником харчового продукту.
- Не зберігайте напої у пляшках у морозильному відділенні для уникнення вибуху або іншої шкоди.

## 5.10. ПОРАДИ ДЛЯ ОХОЛОДЖЕННЯ СВІЖИХ ХАРЧОВИХ ПРОДУКТІВ

Для одержання максимальної продуктивності дотримуйтесь наведеного нижче.

- Не зберігайте гарячу їжу або рідини, які випаровуються, у холодильнику.
- Накрийте або загорніть їжу, особливо, якщо вона має сильний аромат. Загорніть у поліетиленові пакети і покладіть на скляні полиці над овочевою скринькою.
- Для безпеки зберігайте в такий спосіб щонайдовше один або два дні.
- Приготовані харчові продукти, холодні страви необхідно накрити та розміщувати на будь-якій полиці.
- Фрукти та овочі потрібно ретельно очистити та помістити у спеціальну висувну скриньку (контейнер) для фруктів та овочів, що йде у комплекті.
- Вершкове масло і сир потрібно помістити у спеціальні герметичні контейнери або загорнути у фольгу чи поліетиленові пакети, щоб максимально видалити повітря.
- Пляшки з молоком мають бути закриті і зберігатись на полицях дверей.
- Не зберігайте в холодильнику неупаковані банани цибулю та часник.

## 6. ОБСЛУГОВУВАННЯ ТА ЧИЩЕННЯ

Для дотримання гігієни пристрій усередині, включно з аксесуарами всередині, слід регулярно чистити.



**Попередження!** Перед очищенням обов'язково виймайте вилку із настінної розетки.

**Важливо!** За жодних обставин не використовуйте агресивні миючі засоби, розчинники/абразивні продукти, гострі предмети або металеві щітки для чищення, оскільки це може пошкодити покриття. Не використовуйте розпилювач із водою і пару для очищення приладу.

UA

### 6.1. ЧИЩЕННЯ

1. Вилучіть усі внутрішні приналежності (наприклад, полиці або висувні шухляди) із відділення пристрою. Очистіть їх теплою водою із додаванням невеликої кількості нейтрального мила. Промийте водою і ретельно витріть.
  2. Протріть внутрішню пристрою м'якою вологою серветкою із невеликою кількістю м'якого миючого засобу. Протріть його теплою вологою серветкою, а потім зачекайте, доки вона повністю висохне, і лише тоді встановлюйте аксесуари у внутрішній частині пристрою.
  3. Витріть корпус пристрою м'якою сухою серветкою. Не використовуйте розчинники.
- Регулярно перевіряйте дверні ущільнення та протирайте їх, щоб на них не збиралося сміття.
  - Періодично очищайте від пилу задню частину пристрою. Це збільшить продуктивність пристрою і дозволить знизити споживання електроенергії.
  - Щоб уникнути переповнення талої води в пристрої, періодично очищуйте зливний отвір на задній частині камери приладу.

### 6.2. РОЗМОРОЖУВАННЯ

- Пристрій оснащений функцією автоматичного розмороження.
- У зв'язку зі зміною сезонів може утворюватися товстий шар наморозі. Для ручного розморожування від'єднайте пристрій від джерела живлення або видаліть надлишкову наморозь сухою серветкою.
- Регулярне розморожування допомагає знизити енергоспоживання пристрою.

### 6.3. ЗАМІНА ЛАМПОЧКИ

В цьому продукті встановлена лампа. У випадку несправності зверніться до кваліфікованого технічного спеціаліста, що допоможе оглянути та/або замінити лампу.

### 6.4. ТРАНСПОРТУВАННЯ



**Попередження!** Не встановлюйте пристрій догори ногами або на бік. Під час транспортування нахил пристрою не повинен перевищувати 45°.

- Не підіймайте пристрій, тримаючи його за верхні краї. Тримайте пристрій за основу або з боків.
- Перед переміщенням пристрою вийміть із нього усі продукти харчування та надійно зафіксуйте усі компоненти.
- Зафіксуйте двері клейкою стрічкою.
- Зафіксуйте кабель живлення клейкою стрічкою у боковій частині пристрою для уникнення його пошкодження під час транспортування.

### 6.5. ЗБЕРІГАННЯ

- Якщо пристрій не використовується протягом тривалого періоду часу, від'єднайте його від джерела живлення, вийміть з нього усі продукти харчування та очистіть його.
- Під час зберігання залиште двері трохи відкритими для уникнення утворення неприємних запахів.

UA

## 7. УСУНЕННЯ НЕСПРАВНОСТЕЙ



### Увага!

Дивіться розділ «Безпека».

Якщо несправність не зникне, зверніться до авторизованого сервісного центру або аналогічного кваліфікованого спеціаліста.

### 7.1. АВТОДІАГНОСТИКА

Цей пристрій оснащено системою автодіагностики, яка дозволяє виявити ряд несправностей у роботі. Якщо у верхній частині панелі керування відображається E0, E1, E2, E3 або E5, зверніться до авторизованого сервісного центру.

Проблема	Можлива причина	Можливе вирішення
Пристрій не працює.	Мережеву вилку не вставлено в розетку або вставлено не повністю.	Вставте вилку в розетку.
	Запобіжник згорів або несправний.	Перевірте запобіжник та за необхідності замініть його.
	Несправний кабель живлення або вилка.	Перевірте та зверніться за допомогою до кваліфікованого електрика.

Проблема	Можлива причина	Можливе вирішення
Пристрій занадто сильно заморожує або охолоджує.	Неправильні налаштування температури	Встановіть вищу температуру в морозильній камері або холодильнику.
Пристрій не заморожує або не охолоджує належним чином	Неправильні налаштування температури	Встановіть нижчу температуру в морозильній камері або холодильнику.
	У пристрої знаходиться велика кількість гарячих/ теплих продуктів харчування.	Перед тим, як класти продукти харчування до холодильника, зачекайте, доки вони охолонуть.
	Поблизу пристрою розташовано джерело нагрівання.	Перемістіть джерело нагрівання подалі від пристрою.
	Двері відкриті протягом тривалого періоду часу.	Закривайте двері якомога скоріше. Впевніться, що двері закриті належним чином.
Багато наморозі на ущільненні дверцят	Ущільнення дверцят не герметичне.	Обережно прогрійте ділянки дверного ущільнення, де є витік, феном (теплим повітрям). При цьому вручну надайте правильну форму нагрітому дверному ущільнювачу так, щоб дверцята закривались щільно.
Пристрій видає гучний шум.	Рівень пристрою не відрегульований	Відрегулюйте ніжки для вирівнювання пристрою.
	Прилад торкається стіни або інших предметів.	Змініть розташування пристрою та залиште достатньо місця навколо нього.
	Компонент, наприклад труба на задній панелі приладу, торкається іншої частини приладу або стіни.	За необхідності акуратно приберіть компонент.
Вода на підлозі	Отвір для зливу води забився.	Очистіть отвір для зливу води у задній частині холодильного відділення.
Бічні панелі гарячі	Це звичайна ситуація. Під бічними панелями є теплообмінні деталі.	Якщо потрібно, надіньте рукавички, перш ніж торкатися бічних панелей.



## 8. ГАРАНТІЇ

### Гарантії та обмеження відповідальності

Строк дії гарантії на продукцію становить 36 місяців із дати її придбання або доставки додому покупцю. Залежно від країни строк дії юридичної гарантії відповідності може становити від 24 до 36 місяців. Для країн, які надають виключно юридичну гарантію відповідності строком на 24 місяці, комерційна гарантія строком на 12 місяців починає діяти після закінчення строку дії першої гарантії та є її доповненням.

### Порядок гарантійного обслуговування

#### Обслуговування згідно з юридичною гарантією відповідності

Відповідну інформацію можна отримати у свого дистриб'ютора та / або знайти в загальних умовах продажу.

#### Обслуговування згідно з комерційною гарантією

Товар можна повернути до пункту продажу разом із документом про підтвердження покупки (зокрема квитанцією), аксесуарами, що постачалися разом із ним, і оригінальною упаковкою в усіх країнах, окрім Франції.

Важливо надати інформацію про дату покупки товару, його модель і серійний номер або код IMEI (ця інформація зазвичай зазначена на виробі, упаковці або в документі про підтвердження покупки). Виріб слід приносити до пунктів обслуговування разом із аксесуарами, необхідними для його належного функціонування (блок живлення, адаптер тощо). Якщо на ваш товар поширюється гарантія, в пунктах післяпродажного обслуговування вам можуть запропонувати наступне (відповідно до місцевого законодавства):

- полагодити або замінити несправні деталі;
- обміняти виріб на аналогічний, який має принаймні подібні функції та є рівноцінним із точки зору продуктивності;
- повернути вартість придбаного товару, зазначену в документі про підтвердження покупки.

Відремонтовані чи замінені вироби можуть містити нові та / або відремонтовані деталі чи обладнання.

UA

### Виятки з комерційної гарантії:

- Пошкодження або проблеми, спричинені неналежним використанням пристрою, нещасним випадком, модифікацією або підключенням пристрою до електричної мережі з невідповідною силою струму або напругою.
- Використання або зберігання пристрою в умовах, що можуть призвести до виникнення шкідливих наслідків (окислення, корозія), неналежне використання енергії, недотримання інструкцій виробника щодо використання або встановлення, недбалість або використання неналежних периферійних пристроїв, програмного забезпечення або витратних матеріалів.
- Професійне, колективне, промислове або комерційне використання виробу.
- Модифіковані пристрої, у яких гарантійна пломба або серійний номер були пошкоджені, змінені, видалені або окислилися.
- Гарантія на змінні батареї й аксесуари становить 6 місяців.
- Несправність батареї, спричинена занадто тривалим зарядженням або недотриманням інструкцій із техніки безпеки.
- Косметичні пошкодження, зокрема подряпини, вм'ятини або навмисне псування.
- Пошкодження, спричинені втручанням некваліфікованих спеціалістів.
- Несправності, що виникли внаслідок природного зношення або старіння пристрою, зокрема таких деталей: роз'ємів, фільтрів, аксесуарів, щіток і шлангів для пілососа, ламп, ламп для проєкторів, лопатей барабана пральних машин тощо.
- Оновлення програмного забезпечення у зв'язку зі зміною мережевих налаштувань.
- Пошкодження, викликані впливом зовнішніх факторів (сторонніх тіл, комах тощо).
- Вміст пристрою – морозильної камери, пральної машини тощо – (їжа, одяг тощо).
- Збої в роботі приладу, спричинені використанням стороннього програмного забезпечення для модифікації, зміни або адаптації існуючих налаштувань.
- Збої в роботі приладу, спричинені експлуатацією без використання аксесуарів, що постачаються разом із продуктом або схвалені Виробником.
- Деталі, схильні до природного зношення або пошкодження під час використання: пневматичні шини, камери, гальма тощо.

Покупець повинен регулярно і перед кожним переміщенням пристрою здійснювати резервне копіювання даних, що містяться на його жорсткому диску або внутрішній пам'яті. Компанія «Ашан» не несе відповідальності за втрату або видалення збережених даних або пошкодження програмного забезпечення, що виникли, зокрема, внаслідок ремонту або поломки пристрою. Окрім цього компанія «Ашан» не зобов'язана перевіряти, чи вийняв користувач картки SIM / SD із пристроїв, що повертаються.

Вищезазначені положення за жодних обставин не можуть зменшувати або відмінити дію: юридичної гарантії, згаданої вище, і комерційної гарантії виробника за наявності (див. гарантійний талон).

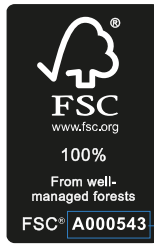

A000543, 设置为变量, 每批由营销提供  
(备注: 蓝色线和蓝色文字只是用于标识说明, 不需印刷出来)

600132979/600132987/600129627/600129810  
FN2-46S-6



SAS OIA, 200, rue de la Recherche, Le Colibri  
BP 169, 59650 Villeneuve d'Ascq, France  
[www.auchan-retail.com/contact](http://www.auchan-retail.com/contact)

Made in China