



Continental Edison



CECUF204NFS

Congélateur - Freezer





Guide d'utilisation - Instruction Booklet

AVERTISSEMENTS ET CONSEILS DE SÉCURITÉ IMPORTANTS

Nous vous invitons à lire attentivement et intégralement ce guide d'utilisation avant d'installer et d'utiliser votre appareil.

Il est important que ce guide d'utilisation soit gardé avec l'appareil pour toute nouvelle consultation. Si cet appareil devait être transféré à une autre personne, assurez-vous que le guide d'utilisation suive l'appareil afin que le nouvel utilisateur puisse être informé du fonctionnement de celui-ci.

Dans ce guide d'utilisation, les symboles suivants sont utilisés :

	Informations importantes concernant votre sécurité personnelle et comment éviter d'endommager l'appareil
	Informations générales et conseils
	Informations sur l'environnement
	Risque d'incendie
	Risque de choc électrique

Mise en Garde :

- Si l'appareil dispose d'un système d'éclairage et si la lampe est remplaçable par l'utilisateur, se référer aux informations relatives à sa méthode de remplacement dans le paragraphe de la notice.
- Ne pas placer de blocs multiprise ni de bloc d'alimentation portable à l'arrière de l'appareil.
- Lors de l'installation : s'assurer que le cordon d'alimentation n'est pas coincé ou endommagé.
- Il convient de respecter les consignes d'utilisation pour s'assurer de la sûreté de la conservation des denrées alimentaires.
- Il convient de respecter le chargement dans les compartiments indiqués dans la notice du produit.

Cet appareil est destiné à être utilisé dans des applications domestiques et analogues telles que:

- les coins cuisines réservés au personnel des magasins, bureaux et autres environnements professionnels;
- les fermes et l'utilisation par les clients des hôtels, motels et autres environnements à caractère résidentiel;
- les environnements de type chambres d'hôtes;
- la restauration et autres applications similaires hormis la vente au détail.

Pour éviter la contamination des aliments il y a lieu de respecter les instructions suivantes :

- Des ouvertures de la porte de manière prolongée sont susceptibles d'entraîner une augmentation significative de la température dans les compartiments de l'appareil.

- Nettoyer régulièrement les surfaces susceptibles d'être en contact avec les aliments et les systèmes d'évacuation accessibles.
- Nettoyer les récipient d'eau si ils n'ont pas été utilisées pendant 48h ; bien rincer le système raccordé à un réseau de distribution d'eau si de l'eau n'a pas été prélevée pendant 5 jours.

- Si l'appareil de réfrigération demeure vide de manière prolongée, le mettre hors tension, en effectuer le dégivrage, le nettoyer, le laisser sécher et laisser la porte ouverte pour prévenir le développement de moisissures à l'intérieur de l'appareil.

SÉCURITÉ GÉNÉRALE



MISE EN GARDE: Maintenir dégagées les ouvertures de ventilation dans l'enceinte de l'appareil ou dans la structure d'encastrement.



MISE EN GARDE: Ne pas utiliser de dispositifs mécaniques ou autres moyens pour accélérer le processus de dégivrage autres que ceux recommandés par le fabricant.



MISE EN GARDE: Ne pas endommager le circuit de réfrigération.



MISE EN GARDE: Ne pas utiliser d'appareils électriques à l'intérieur du compartiment de stockage des denrées, à moins qu'ils ne soient du type recommandé par le fabricant.



ATTENTION! Ne pas stocker dans cet appareil des substances explosives telles que des aérosols contenant des gaz propulseurs inflammables.

Le réfrigérant isobutène (R600a) est contenu dans le circuit de fluide frigorigène de l'appareil, un gaz naturel, avec un haut niveau de compatibilité avec l'environnement, qui est néanmoins inflammable.



DANGER - Risque d'incendie / Matières

inflammables : Lors de la mise en service, l'entretien et la mise au rebut de cet appareil, prêtez attention à ce symbole.

Il est situé à l'arrière de l'appareil (sur le panneau ou le compresseur) et avertit du risque d'incendie.



ATTENTION! Lors du transport et de l'installation de l'appareil, assurez-vous qu'aucun des composants du circuit de réfrigérant n'est endommagé. Cet appareil est lourd. Faites attention en le déplaçant.



ATTENTION! Evitez les flammes nues et sources d'inflammation et aérez la pièce dans laquelle se trouve l'appareil.



ATTENTION! Si le câble d'alimentation est endommagé, il doit être remplacé par le fabricant, son service après-vente ou des personnes de qualification similaire afin d'éviter un danger.

Le cordon d'alimentation ne doit pas être rallongé.

Assurez-vous que la fiche d'alimentation n'est pas écrasée ou endommagée par l'arrière de l'appareil. Une prise de courant écrasée ou endommagée peut surchauffer et provoquer un incendie.

Assurez-vous de pouvoir brancher la fiche secteur de l'appareil.

Ne tirez pas sur le câble secteur.

Si la prise d'alimentation est mal fixée, n'insérez pas la fiche d'alimentation. Il y a un risque de choc électrique ou d'incendie.

Si le cordon d'alimentation est endommagé, il doit être remplacé par le fabricant, son agent de service ou des personnes de qualification similaire afin d'éviter tout danger.



ATTENTION! Ne retirez ni ne touchez pas les éléments du compartiment congélateur si vos mains sont humides et mouillées, car cela pourrait causer des abrasions cutanées ou brûlures de gel.

Éviter l'exposition prolongée de l'appareil aux rayons directs du soleil.

SÉCURITÉ DES ENFANTS

- Les enfants de 3 à 8 ans sont autorisés à charger et décharger les appareils de réfrigération.
- Cet appareil peut être utilisé par des enfants âgés d'au moins 8 ans et par des personnes ayant des capacités physiques, sensorielles ou mentales réduites ou dénuées d'expérience ou de connaissance, s'ils (si elles) sont correctement surveillé(e)s ou si des instructions relatives à l'utilisation de l'appareil en toute sécurité leur ont été données et si les risques encourus ont été appréhendés.
- Les enfants ne doivent pas jouer avec l'appareil.
- Le nettoyage et l'entretien par l'utilisateur ne doivent pas être effectués par des enfants sans surveillance.

- Gardez tous les emballages loin des enfants. Il y a un risque de suffocation.
- Si vous jetez l'appareil, retirez la fiche de la prise, coupez le câble de connexion (le plus près possible de l'appareil) et retirez la porte pour éviter que les enfants ne subissent un choc électrique ou qu'ils s'y enferment.
- Si cet appareil muni de joints de porte magnétiques doit remplacer un ancien appareil muni d'un verrou à ressort (loquet) sur la porte ou le couvercle, assurez-vous que ce ressort est inutilisable avant de jeter l'ancien appareil. Cela l'empêchera de devenir un piège mortel pour un enfant.

BRANCHEMENT

 **Avertissement** : Pour le raccordement électrique, suivez attentivement les instructions données dans les paragraphes spécifiques.

INSTALLATION

Important! Pour le raccordement électrique, suivez les instructions données dans des paragraphes ci-dessous :

- Déballez l'appareil et vérifiez s'il y a des dommages.
Ne connectez pas l'appareil s'il est endommagé. Signalez les dommages éventuels immédiatement à l'endroit où vous l'avez acheté.
- Il est conseillé d'attendre au moins quatre heures avant de brancher l'appareil pour permettre à l'huile de retourner dans le compresseur.
- Une circulation d'air adéquate autour de l'appareil est nécessaire, faute de quoi l'appareil pourrait surchauffer.
Pour garantir une ventilation adéquate, suivez les instructions relatives à l'installation.
- Dans la mesure du possible, les entretoises du produit doivent être contre le mur pour éviter de toucher ou d'attraper des parties chaudes (compresseur, condenseur) et prévenir toute brûlure.
- L'appareil ne doit pas être situé à proximité de radiateurs ou de cuisinières.
- Assurez-vous que la prise secteur est accessible après l'installation de l'appareil.

UTILISATION

- Ne mettez pas les pièces en plastique chaud dans l'appareil.
- Ne placez pas de produits alimentaires directement sur le mur arrière.
- Les aliments congelés ne peuvent pas être recongelés une fois décongelés.
- Stockez les aliments congelés pré-emballés conformément à la production des aliments congelés, avec les instructions.

- Les appareils comportant les recommandations de stockage du fabricant doivent être strictement respectés. Reportez-vous aux instructions appropriées.
- Ne placez pas de liquides gazeux dans le compartiment congélateur, car cela crée une pression sur le contenant, ce qui peut provoquer son explosion et endommager l'appareil.
- Les sucettes glacées peuvent causer des brûlures dues au gel si elles sont consommées directement de l'appareil.

CONSEILS POUR ÉCONOMISER DE L'ÉNERGIE

- Laissez refroidir les aliments avant de les placer dans l'appareil.
- Assurez-vous que les aliments ne touchent pas le dos du ou des compartiments.
- Faites-en sorte que l'appareil ait suffisamment d'espace autour de lui. Cela aidera à réduire la consommation d'énergie et à réduire vos factures d'électricité.
- Ne bloquez pas les aérations ni les grilles, pour une efficacité énergétique maximum.
- Pour une utilisation efficace de l'énergie, respectez la position d'origine de tous les accessoires internes (paniers, tiroirs, étagères).
- N'ouvrez pas les portes fréquemment.
- Ne laissez pas les portes ouvertes trop longtemps.
- Ne réglez pas le thermostat sur une température trop froide.

NETTOYAGE

- Avant l'entretien, débranchez l'appareil et débranchez le cordon d'alimentation de la prise secteur.
- Ne nettoyez pas l'appareil avec des objets métalliques.

- N'utilisez pas d'objets coupants pour retirer le givre de l'appareil. Utilisez un racloir en plastique.
- Examinez régulièrement le tuyau d'évacuation de l'eau produite par le dégivrage. Si nécessaire, nettoyez-le. Si le tuyau est bouché, de l'eau s'accumulera dans le fond de l'appareil.

PROTECTION DE L'ENVIRONNEMENT

Cet appareil ne contient pas de gaz pouvant endommager la couche d'ozone dans son circuit de réfrigérant ou dans ses matériaux isolants. L'appareil ne sera pas jeté avec les déchets urbains et les ordures.

Gaz inflammables : L'appareil doit être éliminé conformément aux réglementations locales. Ne pas endommager l'unité de refroidissement, en particulier l'échangeur de chaleur. Les matériaux recyclables utilisés sur cet appareil sont marqués du symbole .

En ce qui concerne l'installation, la manipulation, le nettoyage et la mise au rebut de l'appareil, référez-vous aux chapitres ci-après du guide d'utilisation.

Avertissement!

Si le cordon d'alimentation est endommagé, il doit être remplacé par le fabricant, son agent de service ou des personnes de qualification similaire afin d'éviter tout danger.

SOMMAIRE

AVERTISSEMENTS ET CONSEILS DE SÉCURITÉ IMPORTANTS	Page 1
SOMMAIRE	Page 10
I - DESCRIPTION DE L'APPAREIL	Page 11
II - CARACTÉRISTIQUES TECHNIQUES	Page 12
III – INSTALLATION	Page 13
A – Emplacement	Page 13
B – Déballage de l'appareil et mise au rebut des éléments d'emballage	Page 17
C – Branchement au réseau électrique	Page 17
	Page
IV - AVANT LA PREMIÈRE UTILISATION	Page 18
V - UTILISATION	Page 19
A – Réglage de température	Page 19
B – Usage quotidien	Page 20
VI - NETTOYAGE ET ENTRETIEN	Page 22
A – Nettoyage extérieur	Page 22
B – Nettoyage intérieur	Page 22
C – Nettoyage des joints de porte	Page 23
VII - PANNEAUX ET SOLUTIONS	Page 24
VIII - GARANTIE	Page 25
IX - MISE AU REBUT	Page 26

Ce guide d'utilisation est disponible dans les langues suivantes:
•FR (version originale)
•EN (translated from the original)
Toute autre traduction serait une traduction de la version originale. Ce guide d'utilisation, ses modifications éventuelles ou toute nouvelle version, est disponible sur notre site web.

I - DESCRIPTION DE L'APPAREIL

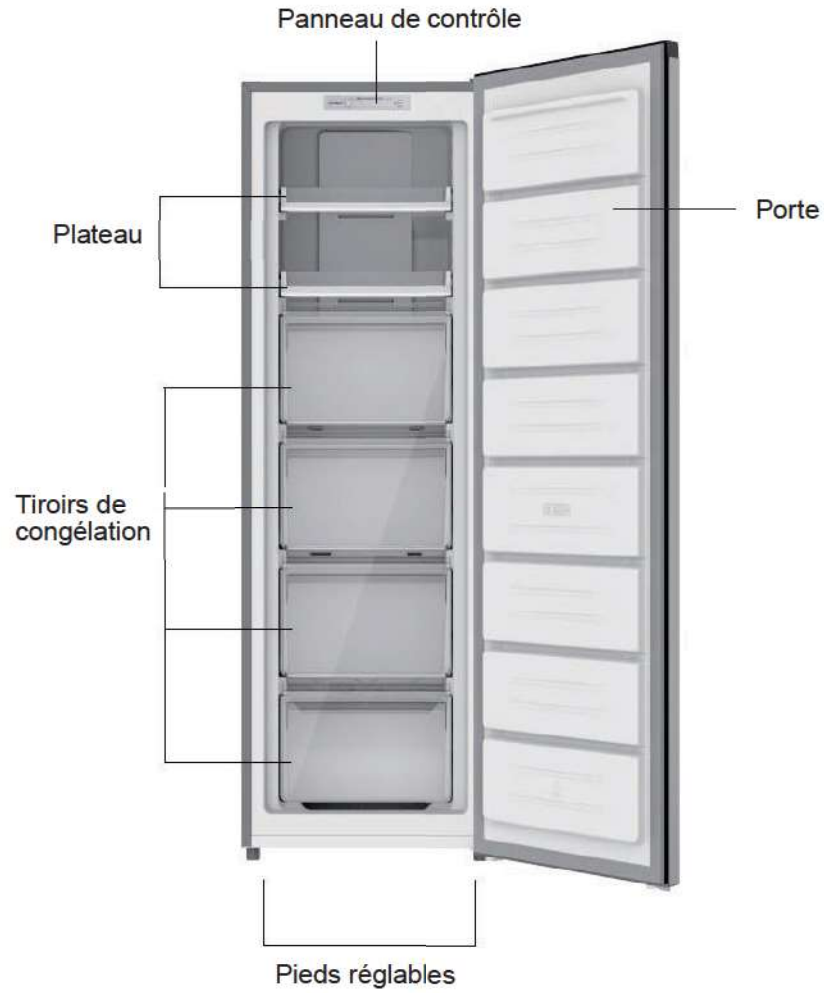

Note : cette image sert uniquement de référence, l'appareil peut être différent.
Ce congélateur n'est pas destiné à être utilisé comme appareil encastrable.

II- CARACTÉRISTIQUES TECHNIQUES

Marque	Continental Edison	
Référence Modèle	CECUF204NFS FN1-24-5	
Tension	220-240 V~	
Fréquence	50 Hz	
Courant	1.3 A	
Gaz de soufflage de l'isolation	R600a(37g)	
Dimensions (L x H x P)	540x1710x600mm	
Classe énergétique	E	
<p>Consommation d'énergie de 222 kWh par an, calculée sur la base du résultat obtenu pour 24 heures dans des conditions d'essai normalisées. La consommation d'énergie réelle dépend des conditions d'utilisation et de l'emplacement de l'appareil.</p>		
Volume total	204L	
Volume du compartiment des aliments frais	-L	
Volume de stockage 4 étoiles	204L	
Classe climatique	SN, N, ST, T	
<p>Cet appareil est conçu pour être utilisé à une température ambiante comprise entre +10°C et +43°C</p>		
Emissions acoustiques	39dB	

La fiche d'informations sur le produit, selon le Règlement UE No. 2019/2016 relatif à l'étiquetage énergétique des appareils de réfrigération, est consultable via le lien ci-dessous ou en scannant le code QR présent sur l'étiquette énergie du produit.
<https://eprel.ec.europa.eu/qr/1860605>

III- INSTALLATION

A - Emplacement

IMPORTANT : L'installation de cet appareil nécessite l'intervention de 2 personnes.

- Choisissez un endroit sec et bien aéré.
- Choisissez un emplacement suffisamment grand pour que la porte du congélateur s'ouvre facilement;
- Installer le congélateur sur une surface plane et stable;
- Laisser un espace libre à droite, à gauche, en arrière et en haut lors de l'installation. Cela aidera à réduire la consommation d'énergie et à réduire vos factures d'énergie.
- Ne pas mettre le congélateur près d'une source de chaleur, ni en plein soleil, ni près d'appareils électroménagers produisant de la chaleur (four, gazinière...).

Cet appareil de réfrigération n'est pas destiné à être utilisé comme un appareil intégré.

Suggestion: il est conseillé de laisser un espace minimum de 100mm entre l'arrière de l'appareil et le mur, 50mm au-dessus, 50mm entre le côté et le mur, ainsi que de laisser l'espace devant l'appareil entièrement libre pour permettre aux portes de s'ouvrir à 130°. Comme présenté ci-après :

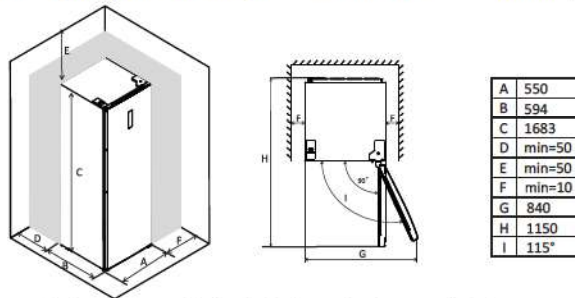

- Installez cet appareil dans un endroit où la température ambiante correspond à la classe climatique indiquée sur la plaque signalétique de l'appareil:

-tempérée étendue (SN) : cet appareil frigorifique est destiné à être utilisé à des températures ambiantes comprises entre 10° C et 32° C;

-tempérée (N) : cet appareil frigorifique est destiné à être utilisé à

des températures ambiantes comprises entre 16° C et 32° C;

-subtropicale (ST) : cet appareil frigorifique est destiné à être utilisé à

des températures ambiantes comprises entre 16°C et 38° C;

-tropical (T) : cet appareil frigorifique est destiné à être utilisé à

des températures ambiantes comprises entre 16° C et 43° C;

Mise à niveau

- En ajustant les pieds, vous pouvez mettre à niveau le congélateur.
- Faites pivoter les pieds dans le sens des aiguilles d'une montre pour lever l'appareil.
- Faites pivoter les pieds dans le sens contraire pour les ajuster

Note : si l'appareil n'est pas de niveau, l'alignement des portes et des joints magnétiques ne se feront pas correctement.

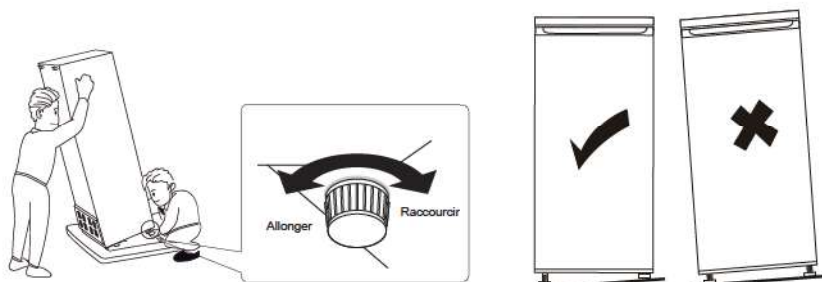

⚠ Attention! Il doit être possible de déconnecter l'appareil du secteur; la prise doit être facilement accessible après l'installation.

Si la porte de la cuisine n'est pas assez large pour passer le congélateur, la poignée et la porte du congélateur peuvent être retirées selon le processus ci-après.

INVERSION DE LA PORTE

Si vous avez besoin de monter la porte dans l'autre sens, il est préférable que vous fassiez appel à l'agent de service agréé le plus près de chez vous pour faire cette manipulation. Avant d'inverser la porte, n'oubliez pas d'éteindre et de débrancher le congélateur. Munissez-vous de préférence d'une clé et d'un tournevis cruciforme (non fournis).

1. Ôtez le couvercle de la charnière du haut.

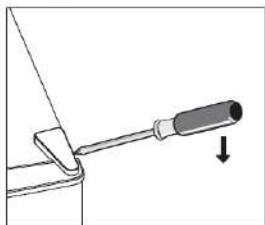

2. Enlevez les vis de fixation de la charnière du haut. Démontez la charnière du haut.

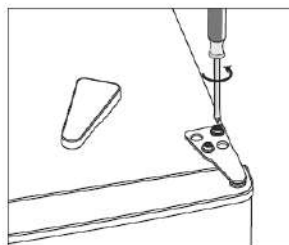

3. Retirez le cache du trou avec un tournevis plat.

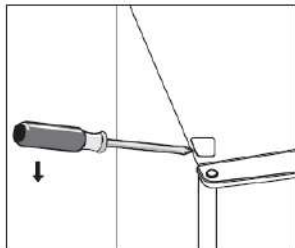

4. Déplacez le cache du côté gauche vers le côté droit. Puis, soulevez la porte supérieure et placez-la sur une surface rembourrée pour qu'elle ne se raye pas.

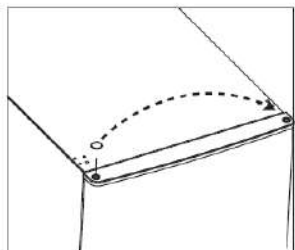

5. Dévissez la charnière inférieure. Ensuite, retirez les pieds réglables de chaque côté.
6. Dévissez et retirez la broche de la charnière inférieure, retournez le support et remettez-le en place.

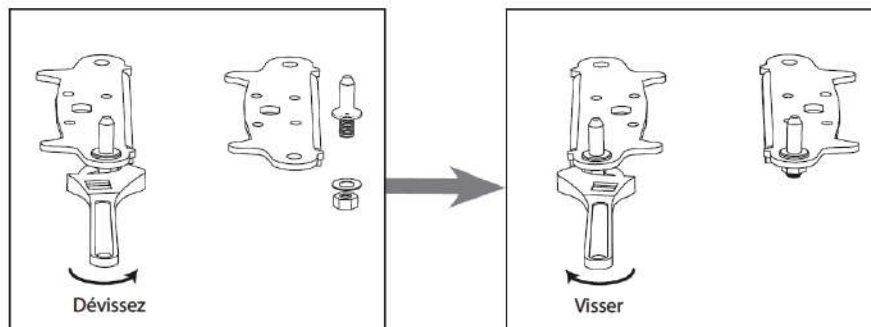

7. Remplacez le support de montage avec la broche de la charnière inférieure. Remettez les deux pieds réglables en place.

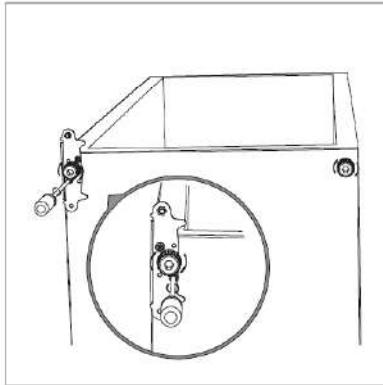

8. Enfin, remontez la charnière supérieure et remettez la porte supérieure. Ne serrez pas totalement les vis.

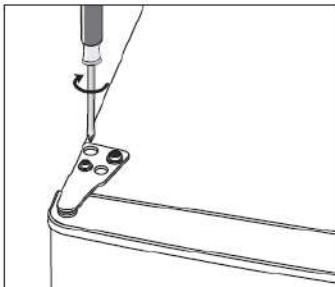

9. Vérifiez l'alignement horizontal et vertical de porte et vérifiez que les joints adhèrent parfaitement en tout point de l'encadrement. Si tout est correct, terminez de serrer toutes les vis de charnière. Remontez le couvercle de la charnière du haut et le cache vis. Le cas échéant, ajustez les pieds réglables.

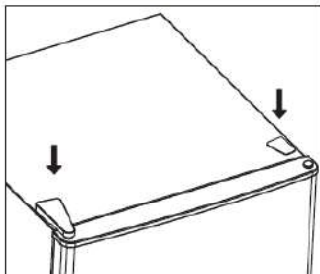

10. Retirez le joint de la porte puis remettez-le en place après avoir fait pivoter la porte.

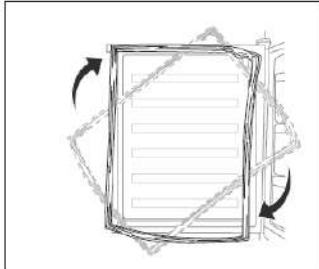

B - Déballage de l'appareil et mise au rebut des éléments d'emballage

Retirez tous les éléments d'emballage autour de l'appareil, ainsi que les éléments de protection situés à l'intérieur des compartiments de l'appareil.

- Le carton d'emballage et les feuilles de papier sont recyclables. Ils doivent être jetés dans les bacs de collecte prévus à cet effet.
- Les matériaux portant le symbole  sont recyclables :
>PE< = polyéthylène ; >PS< = polystyrène ; >PP< = polypropylène ; ...
Cela signifie qu'ils peuvent être recyclés en les déposant dans des conteneurs de collecte appropriés.
- les autres éléments d'emballage (adhésif, attaches...) doivent être jetés avec les déchets ménagers.

Pour en savoir plus : www.quefairedemesdechets.fr

C - Branchement au réseau électrique

Avant de brancher l'appareil, assurez-vous que la tension et la fréquence indiquées sur la plaque signalétique correspondent à votre alimentation électrique domestique. L'appareil doit être mis à la terre. La fiche du câble d'alimentation est fournie avec un contact à cet effet. Si la prise d'alimentation domestique n'est pas mise à la terre, connectez l'appareil à une prise distincte conformément aux réglementations en vigueur, consultez un électricien qualifié.

Le fabricant décline toute responsabilité si les précautions de sécurité ci-dessus ne sont pas respectées.

IV – AVANT LA PREMIÈRE UTILISATION

Nettoyage de l'intérieur

Avant d'utiliser l'appareil pour la première fois, lavez l'intérieur et tous les accessoires internes avec de l'eau tiède et du savon neutre pour éliminer l'odeur d'un produit neuf, puis bien sécher.

 **Important!** N'utilisez pas de détergents ou de poudres abrasives, car celles-ci endommageraient le produit.

V - UTILISATION

A - Réglage de température

Cet appareil est pourvu d'un panneau de contrôle dans le compartiment.



Appuyez à plusieurs reprises sur  pour régler la température souhaitée dans le compartiment du congélateur, dans l'ordre suivant : -14°C, -16°C, -18°C, -20°C, -22°C. La température clignote pendant 5 secondes, puis le réglage est confirmé.

La durée de fonctionnement et la température sont affectées par l'emplacement du congélateur, par la fréquence d'ouverture de la porte et par la température ambiante de la pièce où est installé l'appareil.

Lors de la première utilisation de l'appareil ou après l'avoir dégivré, réglez la température sur le réglage le plus froid pendant 2 heures au minimum (-22°C) avant de placer des aliments à conserver, puis réglez le bouton de contrôle sur le réglage médian (-18°C).

Mode de congélation rapide

Ce mode permet de congeler rapidement des aliments tout en conservant leurs nutriments, vitamines, saveurs et aspect.

Pour activer ce mode, maintenez  appuyé 3 secondes environ jusqu'à ce que le voyant SUPER s'allume.

- Ce mode est automatiquement désactivé 50 heures de fonctionnement : l'appareil reprend alors le réglage de température d'origine.

Pour désactiver manuellement ce mode, maintenez  appuyé 3 secondes environ jusqu'à ce que le voyant SUPER s'éteint.

Alarme d'ouverture de la porte

Si la porte reste ouverte pendant environ 90 secondes, l'alarme de la porte sonnera. Pour arrêter l'alarme, fermez correctement la porte.

Alarme de température

Si une température interne élevée de l'appareil est détectée, une alarme de température élevée retentit. L'alarme de haute température s'éteindra automatiquement que lorsque la température détectée redeviendra normale.

Pour arrêter l'alarme, appuyez sur .

B - Usage quotidien

Déplacement de votre appareil

Si l'appareil est éteint (quelle qu'en soit la raison), attendez 10 minutes avant de le remettre en marche. Cela permettra à la pression du système de réfrigération de se stabiliser avant le redémarrage.

- Éteignez l'appareil et débranchez-le de la prise secteur. Sortez tous les aliments. Sortez également tous les éléments amovibles ou fixez-les dans l'appareil pour éviter des chocs.
- Déplacez l'appareil et réinstallez-le. Si l'appareil a été placé sur un des ses côtés durant un certain temps, remettez-le en position verticale et attendez au moins 10 minutes avant de le mettre en marche.

Congéler des aliments frais

- Le compartiment du congélateur est adapté à la congélation des aliments frais et au stockage des aliments surgelés ou congelés pour de longues durées.
- Placez les aliments frais que vous souhaitez surgeler dans le compartiment du bas.
- La quantité maximale d'aliments pouvant être surgelée en 24 heures est indiquée sur la plaque signalétique.
- Le processus de congélation prend 24 heures : pendant cette durée, n'ajoutez pas d'aliments supplémentaires.

Stocker les aliments surgelés

Lors de la première utilisation, ou lorsque l'appareil n'a pas été utilisé pendant une longue période, faites fonctionner le congélateur pendant au moins 2 heures sur le réglage maximal avant d'y mettre les aliments.

Important! En cas de décongélation accidentelle, par exemple si le courant a été coupé pendant plus longtemps que la durée indiquée dans les caractéristiques techniques comme « Temps d'augmentation de la température », les aliments doivent être consommés aussitôt que possible ou cuits puis recongelés (après la cuisson) .

Décongélation

Les aliments surgelés ou congelés peuvent être décongelés dans le compartiment du congélateur ou à température ambiante, selon le temps dont vous disposez.

Des aliments en petits morceaux peuvent être cuits même s'ils sont toujours congelés, directement hors du congélateur. Dans ce cas, la cuisson peut prendre plus longtemps.

Glaçon

Cet appareil peut être équipé d'un ou plusieurs bacs pour la production de glaçons.

Trucs et astuces utiles

Conseils pour la congélation

Pour garantir les meilleurs résultats lorsque vous congelez des aliments, suivez les conseils importants suivants:

- la quantité maximale d'aliments pouvant être surgelée en 24 heures est indiquée sur la plaque signalétique;
- le processus de congélation prend 24 heures. N'ajoutez pas d'aliments supplémentaires à congeler durant cette période;
- congelez seulement les denrées alimentaires de la meilleure qualité, fraîches et soigneusement lavées;
- préparez les aliments en petites portions pour permettre leur congélation plus rapide et complète, et pour permettre de décongeler plus tard seulement la quantité désirée;
- emballez vos aliments dans de l'aluminium ou du film plastique alimentaire et assurez-vous que ces emballages sont hermétiques;
- ne mettez pas en contact des aliments non congelés avec des aliments déjà congelés pour éviter d'augmenter la température des aliments congelés;
- les aliments peu riches en graisses se conservent mieux et plus longtemps que les aliments riches ; le sel réduit la durée de conservation des aliments;
- les glaçons, si consommés immédiatement après le retrait du compartiment du congélateur peuvent brûler la peau;
- il est conseillé d'indiquer la date de congélation sur chaque emballage individuellement pour permettre leur retrait du compartiment sans risquer la brûlure du froid;
- il est conseillé d'indiquer la date de congélation sur chaque emballage individuellement pour garder la trace de la durée de stockage.

Conseils pour le stockage des aliments surgelés

Pour garantir que vous obteniez les meilleures performances de cet appareil, vous devriez : vous assurer que les aliments achetés surgelés dans le commerce ont été correctement stockés par le commerçant ;

vous assurer que la durée de transport des aliments surgelés entre le magasin et votre congélateur est aussi courte que possible ;

éviter d'ouvrir la porte fréquemment et ne pas la laisser ouverte plus longtemps que nécessaire.

Ne pas recongeler les aliments une fois décongelés, car ils se détériorent rapidement.

Ne pas dépasser la durée de conservation indiquée par le producteur des aliments.

VI – NETTOYAGE ET ENTRETIEN

Pour des raisons d'hygiène, la surface extérieure et les accessoires à l'intérieur du congélateur doivent être nettoyés régulièrement. **Attention !** L'appareil ne doit pas être branché à l'alimentation secteur pendant le nettoyage, danger d'électrocution ! Avant le nettoyage, éteignez l'appareil et débranchez la fiche de la prise secteur. Vous pouvez aussi éteindre ou ouvrir le disjoncteur du fusible. Ne nettoyez jamais l'appareil avec un système de nettoyage à vapeur. L'humidité pourrait s'accumuler dans les composants électriques, ce qui entraînerait un risque d'électrocution ! Les vapeurs chaudes peuvent endommager les pièces de plastique. L'appareil doit être sec avant sa remise en service.

A. Nettoyage extérieur

Pour maintenir une bonne apparence de votre appareil, vous devez le nettoyer régulièrement.

- Essuyez le panneau numérique et panneau d'affichage avec un chiffon doux et propre.
- Vaporisez de l'eau sur un chiffon de nettoyage au lieu de pulvériser directement l'eau sur la surface de l'appareil. Cela aidera à garantir une répartition uniforme de l'humidité sur la surface.
- Nettoyez les portes, les poignées et les surfaces des compartiments avec un détergent doux puis essuyez avec un chiffon doux.

Important !

Les huiles à base d'éther et les solvants organiques comme le jus de citron, ou le jus provenant de pelures d'orange, l'acide butyrique ou les produits nettoyants contenant de l'acide acétique peuvent attaquer les pièces de plastique.

- Ne laissez pas de telles substances entrer en contact avec les pièces de plastique de l'appareil.
- N'utilisez pas de détergents abrasifs.
- Retirez les aliments du congélateur. Stockez-les bien couverts dans un lieu frais.
- Éteignez l'appareil et débranchez la fiche de la prise secteur. Vous pouvez aussi éteindre ou ouvrir le disjoncteur du fusible.
- Nettoyez l'appareil et les accessoires à l'intérieur avec un chiffon et de l'eau tiède. Après nettoyage, essuyez les surfaces à l'eau propre et essuyez avec un chiffon.
- Lorsque tout est sec, vous pouvez remettre l'appareil en service.

B. Nettoyage intérieur

Vous devez régulièrement nettoyer l'intérieur de l'appareil. Il sera plus facile de le nettoyer lorsque les stocks alimentaires seront faibles. Essuyez l'intérieur du congélateur avec une faible solution

de bicarbonate de soude, puis rincez à l'eau tiède à l'aide d'une éponge ou d'un chiffon essoré. Essuyez

complètement avant de replacer les étagères et les paniers.

Séchez soigneusement toutes les surfaces et les pièces amovibles. Bien que cet appareil dégivre automatiquement, une couche de givre peut se former sur les parois intérieures du compartiment de congélation si la porte du congélateur est ouverte fréquemment ou reste ouverte trop longtemps. Si le givre est trop épais, choisissez un moment où les stocks alimentaires sont faibles et procédez comme suit :

1. Retirez les aliments existants et les paniers d'accessoires, débranchez l'appareil de l'alimentation secteur et laissez les portes ouvertes. Veillez à bien aérer la pièce pour accélérer le processus de dégivrage.
2. Lorsque le dégivrage est terminé, nettoyez votre congélateur comme décrit ci-dessus.

Attention ! N'utilisez pas d'objets pointus pour enlever le givre du compartiment de congélation. Une fois seulement que l'intérieur sera complètement sec, l'appareil pourra être rebranché à la prise secteur et remis en marche.

C. Nettoyage des joints de porte

Prenez soin de garder les joints de porte propres. Les aliments collants et les boissons peuvent faire coller les joints au compartiment et les abîmer lorsque vous ouvrez la porte. Lavez les joints avec un détergent doux et de l'eau chaude. Rincez-les et séchez-les complètement après le nettoyage.

Attention ! Une fois seulement que les joints des portes seront complètement secs, l'appareil pourra être rebranché à la prise secteur et remis en marche.

VII – PANNES ET SOLUTIONS

⚠ Avertissement : Si un problème survient avec votre appareil ou si vous pensez que votre appareil ne fonctionne pas correctement, vous pouvez effectuer quelques vérifications simples avant d'appeler le service après-vente, veuillez voir ci-dessous. Vous pouvez effectuer quelques vérifications simples indiquées dans cette section avant d'appeler le service après-vente. **Avertissement!** N'essayez pas de réparer l'appareil vous-même. Si le problème persiste après avoir effectué les contrôles mentionnés ci-dessous, contactez un électricien qualifié, un ingénieur agréé ou le magasin où vous avez acheté le produit.

Problème	Cause possible	Solution
L'appareil ne fonctionne pas	Le câble d'alimentation principal n'est pas ou mal branché	Branchez le câble d'alimentation principal
	Le fusible a sauté ou est défectueux	Vérifiez le fusible, remplacez-le si nécessaire.
	La prise de courant est défectueuse	Les dysfonctionnements électriques doivent être corrigés par un électricien
L'appareil congèle ou refroidit trop	La température est réglée à un niveau trop bas ou l'appareil est réglé en mode SUPER.	Réglez temporairement le thermostat sur une température plus élevée.
La nourriture n'est pas assez congelée.	La température n'est pas réglée correctement	Veillez vous référer au chapitre concernant le réglage de la température.
	La porte est restée ouverte pendant longtemps	Ouvrez la porte uniquement lorsque c'est nécessaire
	Une grande quantité de nourriture tiède a été placée dans l'appareil ces dernières 24 heures	Réglez temporairement le thermostat sur une température moins élevée.
	L'appareil se trouve à proximité d'une source de chaleur	Veillez vous référer au chapitre concernant l'emplacement de l'installation.
Une couche de givre épaisse s'accumule sur le joint de la porte	Le joint de la porte n'est pas hermétique.	Réchauffez avec précaution les parties qui fuient du joint de la porte avec un sèche-cheveux (à température basse). En même temps, manipulez le joint de la porte chauffé avec les mains afin d'assurer l'étanchéité de l'appareil.
Bruits anormaux	L'appareil n'est pas à niveau.	Réajustez les pieds.
	L'appareil touche le mur ou d'autres objets.	Déplacez légèrement l'appareil.
	Un composant, par ex. un tuyau, à l'arrière de l'appareil touche un autre élément de l'appareil ou le mur	Si nécessaire, pliez le composant avec précaution afin de libérer l'espace.

VIII – GARANTIE

GARANTIE

Votre appareil de réfrigération est garanti par le fabricant pendant une durée de 24 mois à compter de la date d'achat (la preuve d'achat datée faisant foi).

EXCLUSIONS DE GARANTIE :

La garantie ne couvre pas les pièces d'usure du produit, ni les problèmes ou les dommages résultant de :

- (1) détériorations superficielles dues à l'usure normale du produit ;
- (2) défauts ou détériorations dus au contact du produit avec des aliments ou des liquides et dus à la corrosion provoquée par la rouille ;
- (3) tout incident, abus, utilisation impropre, modification, démontage ou réparation non autorisés ;
- (4) toute opération impropre d'entretien, utilisation non conforme aux instructions concernant le produit ou branchement à une tension incorrecte ;
- (5) toute utilisation d'accessoires non fournis ou approuvés par le fabricant.

Information : La garantie ne pourra pas être appliquée en cas d'absence de la plaque signalétique et/ou du numéro de série de l'appareil.

SERVICES DE RÉPARATION En cas de dysfonctionnement pendant la période de la garantie du fabricant : toute demande prise en charge doit être faite auprès du revendeur professionnel auquel vous avez acheté votre produit. Après l'expiration de la période de garantie du fabricant : consulter le document « Pièces de rechange et réparation » dans la documentation relative à votre appareil de réfrigération disponible sur le site www.continentaledison.fr

PIÈCES DE RECHANGE Les pièces de rechange nécessaires à la réparation de votre appareil de réfrigération sont disponibles au moins pendant 7 ans, conformément au règlement européen relatif à l'écoconception des appareils de réfrigération. Consulter le document « Pièces de rechange et réparation » dans la documentation relative à votre appareil de réfrigération disponible sur le site www.continentaledison.fr , il vous renseignera sur :

- la durée de disponibilité pour chaque pièce de rechange ;
- les modalités de commande des pièces de rechange ;
- des services de réparation professionnels.

IX - MISE AU REBUT



Cet appareil porte le symbole du tri sélectif relatif aux déchets d'équipements électriques et électroniques (DEEE).

Cela signifie que ce produit doit être pris en charge par un système de collecte sélectif conformément à la directive européenne 2012/19/UE afin de pouvoir soit être démantelé soit être recyclé, et ainsi réduire l'impact sur l'environnement.

Pour plus de renseignements, vous pouvez contacter votre administration locale (mairie) ou régionale.

Les produits électroniques n'ayant pas fait l'objet d'un tri sélectif sont potentiellement dangereux pour l'environnement en raison de la présence de substances dangereuses.

Lorsque cet appareil atteint sa fin de vie utile, vous devez le déposer dans un centre de collecte sélective afin qu'il soit détruit et/ou recyclé.

En aucun cas vous ne devez jeter cet appareil sur la voie publique.

IMPORTÉ PARAMC
123 quai Jules Guesde
94400 VITRY SUR SEINE
FRANCE

Continental Edison
120-126 quai de Bacalan
CS 11584
33000 Bordeaux

Safety information



In the interest of your safety and to ensure the correct use, before installing and first using the appliance, read this user manual carefully, including its hints and warnings. To avoid unnecessary mistakes and accidents, it is important to ensure that all people using the appliance are thoroughly familiar with its operation and safety features. Save these instructions and make sure that they remain with the appliance if it is moved or sold, so that everyone using it through its life will be properly informed on appliance use and safety.

For the safety of life and property keep the precautions of these user's instructions as the manufacturer is not responsible for damages caused by omission.

Children and vulnerable people safety





- This appliance can be used by children aged from 8 years and above and persons with reduced physical, sensory or mental capabilities or lack of experience and knowledge if they have been given supervision or instruction concerning use of the appliance in a safe way and understand the hazards involved.
- Children aged from 3 to 8 years are allowed to load and unload this appliance.
- Children should be supervised to ensure that they do not play with the appliance.
- Cleaning and user maintenance shall not be made by children unless they are aged from 8 years and above and supervised.
- Keep all packaging well away from children. There is risk of suffocation.

Safety information



- If you are discarding the appliance pull the plug out of the socket, cut the connection cable (as close to the appliance as you can) and remove the door to prevent playing children to suffer electric shock or to close themselves into it.
- If this appliance featuring magnetic door seals is to replace an older appliance having a spring lock (latch) on the door or lid, be sure to make that spring lock unusable before you discard the old appliance. This will prevent it from becoming a death trap for a child.

General safety

-  **WARNING!** Keep ventilation openings, in the appliance enclosure or in the built-in structure, clear of obstruction.
-  **WARNING!** Do not use mechanical devices or other means to accelerate the defrosting process, other than those recommended by the manufacturer.
-  **WARNING!** Do not damage the refrigerant circuit.
-  **WARNING!** Do not use other electrical appliances (such as ice cream makers) inside of refrigerating appliances, unless they are approved for this purpose by the manufacture.
-  **WARNING!** Do not touch the light bulb if it has been on for a long period of time because it could be very hot.¹⁾

1) If there is a light in the compartment.

Safety information



 **WARNING!** When positioning the appliance, ensure the supply cord is not trapped or damaged.

 **WARNING!** Do not locate multiple portable socket-outlets or portable power suppliers at the rear of the appliance.

- Do not store explosive substances such as aerosol cans with a flammable propellant in this appliance.
- The refrigerant isobutane (R-600a) is contained within the refrigerant circuit of the appliance, a natural gas with a high level of environmental compatibility, which is nevertheless flammable.
- During transportation and installation of the appliance, be certain that none of the components of the refrigerant circuit become damaged.
 - avoid open flames and sources of ignition
 - thoroughly ventilate the room in which the appliance is situated
- It is dangerous to alter the specifications or modify this product in any way. Any damage to the cord may cause a short circuit, fire and/or electric shock.
- This appliance is intended to be used in household and similar applications such as
 - staff kitchen areas in shops, offices and other working environments;
 - farm houses and by clients in hotels, motels and other residential type environments;
 - bed and breakfast type environments;
 - catering and similar non-retail applications.

Safety information



 **WARNING!** Any electrical components (plug, power cord, compressor and etc.) must be replaced by a certified service agent or qualified service personnel.

WARNING!

- Power cord must not be lengthened.
- Make sure that the power plug is not squashed or damaged by the back of the appliance. A squashed or damaged power plug may overheat and cause a fire.
- Make sure that you can come to the mains plug of the appliance.
- Do not pull the mains cable.
- If the power plug socket is loose, do not insert the power plug. There is a risk of electric shock or fire.
- You must not operate the appliance without the lamp.
- This appliance is heavy. Care should be taken when moving it.
- Do not remove nor touch items from the freezer compartment if your hands are damp/wet, as this could cause skin abrasions or frost/freezer burns.
- Avoid prolonged exposure of the appliance to direct sunlight.

Daily use

- Do not put hot on the plastic parts in the appliance.
- Do not place food products directly against the rear wall.

1) If there is a light in the compartment.

Safety information



- Frozen food must not be re-frozen once it has been thawed out.¹⁾
- Store pre-packed frozen food in accordance with the frozen food manufacturer's instructions.¹⁾
- Appliance's manufacturer's storage recommendations should be strictly adhered to. Refer to relevant instructions.
- Do not place carbonated or fizzy drinks in the freezer compartment as it creates pressure on the container, which may cause it to explode, resulting in damage to the appliance.¹⁾
- Ice lollies can cause frost burns if consumed straight from the appliance.¹⁾
- To avoid contamination of food, please respect the following instructions
- Opening the door for long periods can cause a significant increase of the temperature in the compartments of the appliance.
- Clean regularly surfaces that can come in contact with food and accessible drainage systems.
- Clean water tanks if they have not been used for 48h; flush the water system connected to a water supply if water has not been drawn for 5 days.
- Store raw meat and fish in suitable containers in the refrigerator, so that it is not in contact with or drip onto other food.
- Two-star frozen-food compartments (if they are presented in the appliance) are suitable for storing pre-frozen food, storing or making ice-cream and making ice cubes.

1) If there is a freezer compartment.

2) If there is a fresh-food storage compartment.

Safety information



- One-, two- and three -star compartments (if they are presented in the appliance) are not suitable for the freezing of fresh food.
- If the appliance is left empty for long periods, switch off, defrost, clean, dry and leave the door open to prevent mould developing within the appliance.

Care and cleaning

- Before maintenance, switch off the appliance and disconnect the mains plug from the mains socket.
- Do not clean the appliance with metal objects.
- Do not use sharp objects to remove frost from the appliance. Use a plastic scraper.¹⁾
- Regularly examine the drain in the refrigerator for defrosted water. If necessary, clean the drain. If the drain is blocked, water will collect in the bottom of the appliance.²⁾

Installation

Important! For electrical connection carefully follow the instructions given in specific paragraphs.

- Unpack the appliance and check if there are damages on it. Do not connect the appliance if it is damaged. Report possible damages immediately to the place you bought it. In that case retain packing.

1) If there is a freezer compartment.

2) If there is a fresh-food storage compartment.

⚠ Safety information



- It is advisable to wait at least four hours before connecting the appliance to allow the oil to flow back in the compressor.
- Adequate air circulation should be around the appliance, lacking this leads to overheating. To achieve sufficient ventilation follow the instructions relevant to installation.
- Wherever possible the spacers of the product should be against a wall to avoid touching or catching warm parts (compressor, con-denser) to prevent possible burn.
- The appliance must not be located close to radiators or cookers.
- Make sure that the mains plug is accessible after the installation of the appliance.

Service

- Any electrical work required to do the servicing of the appliance should be carried out by a qualified electrician or competent person.
- This product must be serviced by an authorized Service Center, and only genuine spare parts must be used.

Energy saving



- Don't put hot food in the appliance;
- Don't pack food close together as this prevents air circulating;
- Make sure food don't touch the back of the compartment(s);

Safety information



- If electricity goes off, don't open the door(s);
- Don't open the door(s) frequently;
- Don't keep the door(s) open for too long time;
- Don't set the thermostat on exceeding cold temperatures;
- All accessories, such as drawers, shelves balconies, should be kept there for lower energy consumption.

Environment Protection

 This appliance does not contain gasses which could damage the ozone layer, in either its refrigerant circuit or insulation materials. The appliance shall not be discarded together with the urban refuse and rubbish. The insulation foam contains flammable gases: the appliance shall be disposed according to the appliance regulations to obtain from your local authorities. Avoid damaging the cooling unit, especially the heat exchanger. The materials used on this appliance marked by the symbol  are recyclable.

 The symbol on the product or on its packaging indicates that this product may not be treated as household waste. Instead it should be taken to the appropriate collection point for the recycling of electrical and electronic equipment. By ensuring this product is disposed of correctly, you will help prevent potential negative consequences for the environment and human health,

Safety information



which could otherwise be caused by inappropriate waste handling of this product. For more detailed information about recycling of this product, please contact your local council, your household waste disposal service or the shop where you purchased the product.

Packaging materials

The materials with the symbol are recyclable. Dispose the packaging in a suitable collection containers to recycle it.

Disposal of the appliance

1. Disconnect the mains plug from the mains socket.
2. Cut off the mains cable and discard it.



 **WARNING!** During using, service and disposal the appliance, please pay attention to symbol similar as left side, which is located on rear of appliance (rear panel or compressor) and with yellow or orange color.

It's risk of fire warning symbol. There are flammable materials in refrigerant pipes and compressor.

Please be far away fire source during using, service and disposal.

Warning!

If the supply cord is damaged, it must be replaced by the manufacturer, its service agent or similarly qualified persons in order to avoid a hazard.

Overview

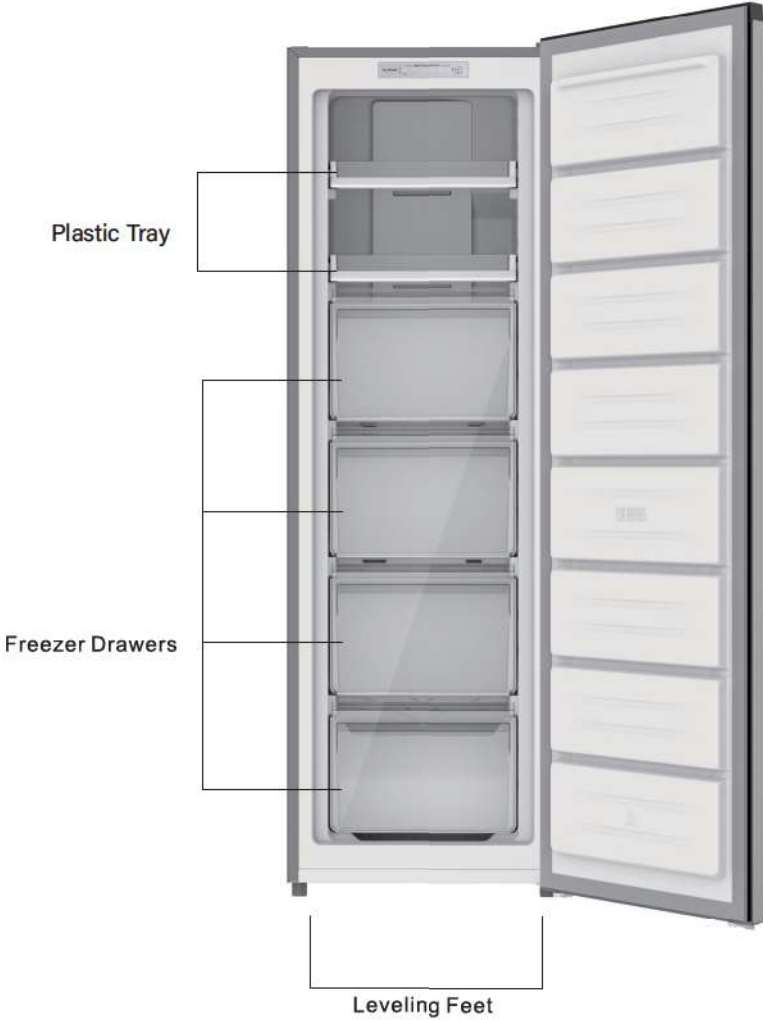

Note: Above picture is for reference only. Real appliance probably is different.
This freezer is not intended to be used as a built-in appliance.

II-TECHNICAL CHARACTERISTICS

Mark	Continental Edison	
Reference Model	CECUF204NFS FN1-24-5	
Voltage	220-240 V~	
Frequency	50 Hz	
Current	1.3 A	
Insulation blowing gas	R600a(37g)	
Dimensions (W*H*D)	540x1710x600mm	
Energy class	E	
<p>Energy consumption of 222 kWh per year, calculated on the basis of the result obtained for 24 hours under standardized test conditions. Actual energy consumption depends on the operating conditions and location of the unit.</p>		
Total volume	204L	
Fresh food compartment volume	-L	
4-star storage volume	204L	
Climate class	SN, N, ST, T	
<p>This unit is designed for use at an ambient temperature between +10°C and +43°C</p>		
Noise emissions	39dB	

2019/2016 on the energy labelling of refrigeration appliances, can be viewed via the link below or by scanning the QR code on the energy label of the product.
<https://eprel.ec.europa.eu/qr/1860605>

Installation

Space Requirement

- Select a location without direct exposure to sunlight;
- Select a location with enough space for the refrigerator doors to open easily;
- Select a location with level (or nearly level) flooring;
- Allow sufficient space to install the refrigerator on a flat surface;
- Allow clearance to the right, left, back and top when installing. This will help reduce power consumption and keep your energy bills lower.
- It is advisable to keep at least 10mm gap at two sides.

Positioning

Install this appliance at a location where the ambient temperature corresponds to the climate class indicated on the rating plate of the appliance:

for refrigerating appliances with climate class:

- extended temperate: this refrigerating appliance is intended to be used at ambient temperatures ranging from 10 °C to 32 °C (SN);
- temperate: this refrigerating appliance is intended to be used at ambient temperatures ranging from 16 °C to 32 °C (N);
- subtropical: this refrigerating appliance is intended to be used at ambient temperatures ranging from 16 °C to 38 °C (ST);
- tropical: this refrigerating appliance is intended to be used at ambient temperatures ranging from 16 °C to 43 °C (T);

Location

The appliance should be installed well away from sources of heat such as radiators, boilers, direct sunlight etc. Ensure that air can circulate freely around the back of the cabinet. To ensure best performance, if the appliance is positioned below an overhanging wall unit, the minimum distance between the top of the cabinet and the wall unit must be at least 50 mm. Ideally, however, the appliance should not be positioned below overhanging wall units. Accurate leveling is ensured by one or more adjustable feet at the base of the cabinet.

This refrigerating appliance is not intended to be used as a built-in appliance;

 **Warning!** It must be possible to disconnect the appliance from the mains power supply; the plug must therefore be easily accessible after installation.

Electrical connection

Before plugging in, ensure that the voltage and frequency shown on the rating plate correspond to your domestic power supply. The appliance must be earthed. The power supply cable plug is provided with a contact for this purpose. If the domestic power supply socket is not earthed, connect the appliance to a separate earth in compliance with current regulations, consulting a qualified electrician. The manufacturer declines all responsibility if the above safety precautions are not observed. This appliance complies with the E.E.C. Directives.

Installation

Tool required: Philips screwdriver, Flat bladed screwdriver, Hexagonal spanner.

- Ensure the unit is unplugged and empty.
- To take the door off, it is necessary to tilt the unit backwards. You should rest the unit on something solid so that it will not slip during the door reversing process.
- All parts removed must be saved to do the reinstallation of the door.
- Do not lay the unit flat as this may damage the coolant system.
- It's better that 2 people handle the unit during assembly.
- This refrigerating appliance is not intended to be used as a built-in appliance.

1. Remove the top right hinge cover.

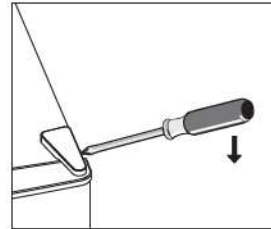

2. Undo the screws. Then remove the hinge bracket.

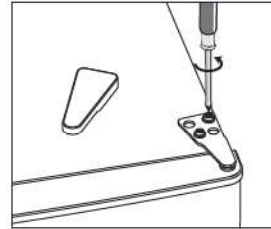

3. Remove the top left screw cover.

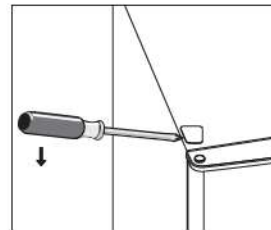

4. Move the core cover from left side to right side. And then lift the upper door and place it on a padded surface to prevent it from scratching.

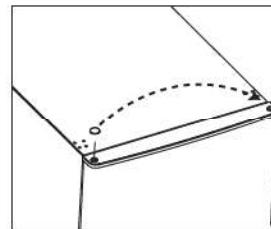

Installation

5. Unscrew and remove the bottom hinge pin, turn the bracket over and replace it.

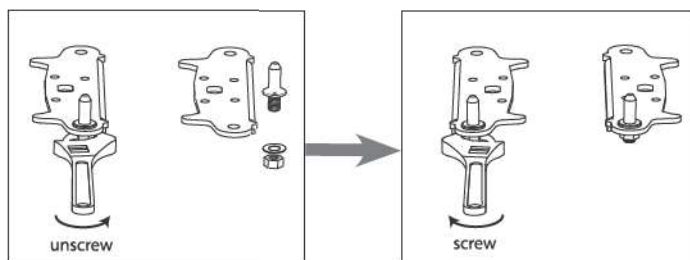

6. Refit the bracket fitting the bottom hinge pin. Replace both adjustable feet.

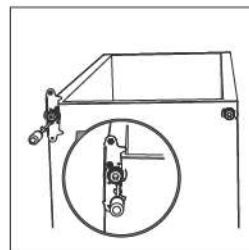

7. Place the upper door back on. Ensure the door is aligned horizontally and vertically so that the seals are closed on all sides before finally tightening the top hinge.

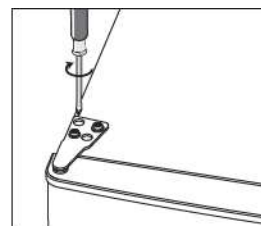

8. Insert the hinge bracket and screw it to the top of the unit.
9. Use a spanner to tighten it if necessary.

10. Put the hinge cover and the screw cover back.

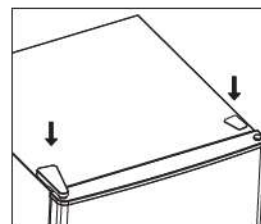

11. With the doors closed, check that the doors are aligned horizontally and vertically and that the seal is closed on all sides before finally tightening the bottom hinge. Re-adjust the levelling feet as needed.

Installation

12. Detach the Fridge and the Freezer door gaskets and then attach them after rotating.

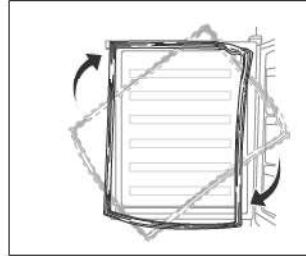

Installation

Space Requirement

- Keep enough space of door open.
- It is advisable to keep at least 10mm gap at two sides.

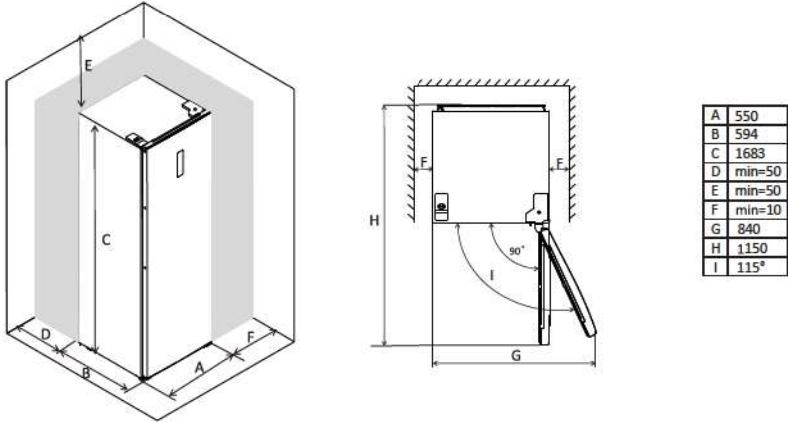

Note: this refrigerating appliance is not intended to be used as a built-in appliance.

Levelling the unit

To do this adjust the two levelling feet at front of the unit.

If the unit is not level, the doors and magnetic seal alignments will not be covered properly.

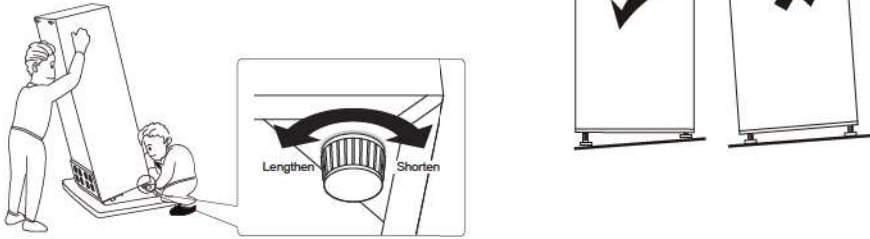

Daily Use

First use

Cleaning the interior

Before using the appliance for the first time, wash the interior and all internal accessories with lukewarm water and some neutral soap so as to remove the typical smell of a brand new product, then dry thoroughly.

Important! Do not use detergents or abrasive powders, as these will damage the finish.

Temperature and mode setting

- The temperature in the cabinet is controlled by the main control board, and the display board shows the current gear and mode. There are five gears to choose.



- User self setting mode: press the "setting" key, the LED gear indicator will flash, and the gear can be adjusted at this time. Each time you press this key, the temperature setting cycle will be -14 °C, -16 °C, -18 °C, -20 °C, and -22 °C. After flashing for 5 seconds, it will be determined. Normally, -18 °C is recommended.
- Super freezing mode: press and hold the "setting" key for 3S to enter the super freezing mode, and the "super" indicator light is on; Press the "setting" key for 3S again to exit the quick freezing mode, and the "super" indicator light goes out.

Daily use

Freezing fresh food

- The freezer compartment is suitable for freezing fresh food and storing frozen and deep-frozen food for a long time.
- Place the fresh food to be frozen in the bottom compartment.
- The maximum amount of food that can be frozen in 24 hours is specified on the rating plate.
- The freezing process lasts 24 hours: during this period do not add other food to be frozen.

Storing frozen food

When first starting-up or after a period out of use, before putting the product in the compartment let the appliance run at least 2 hours on the higher settings.

Important! In the event of accidental defrosting, for example the power has been off for longer than the value shown in the technical characteristics chart under "rising time", the defrosted food must be consumed quickly or cooked immediately and then re-frozen (after cooked).

Temperature setting recommendation: -18 °C is recommended.

Under recommended setting, the best storage time of freezer is no more than 1 month.

The best storage time may reduce under other settings.

Thawing

Deep-frozen or frozen food, prior to be used, can be thawed in the fridge compartment or at room temperature, depending on the time available for this operation.

Small pieces may even be cooked still frozen, directly from the freezer. In this case, cooking will take longer.

Ice-cube

This appliance may be equipped with one or more trays for the production of ice-cubes.

Daily Use

Helpful hints and tips

Hints for freezing

To help you make the most of the freezing process, here are some important hints:

- the maximum quantity of food which can be frozen in 24 hrs. is shown on the rating plate;
- the freezing process takes 24 hours. No further food to be frozen should be added during this period;
- only freeze top quality, fresh and thoroughly cleaned, foodstuffs;
- prepare food in small portions to enable it to be rapidly and completely frozen and to make it possible subsequently to thaw only the quantity required;
- wrap up the food in aluminium foil or polythene and make sure that the packages are airtight;
- do not allow fresh, unfrozen food to touch food which is already frozen, thus avoiding a rise in temperature of the latter;
- lean foods store better and longer than fatty ones; salt reduces the storage life of food;
- water ices, if consumed immediately after removal from the freezer compartment, can possibly cause the skin to be freeze burnt;
- it is advisable to show the freezing in date on each individual pack to enable you removal from the freezer compartment, can possibly cause the skin to be freeze burnt;
- it is advisable to show the freezing in date on each individual pack to enable you to keep tab of the storage time.

Hints for storage of frozen food

To obtain the best performance from this appliance, you should:

- make sure that the commercially frozen foodstuffs were adequately stored by the retailer;
- be sure that frozen foodstuffs are transferred from the food store to the freezer in the shortest possible time;
- not open the door frequently or leave it open longer than absolutely necessary.
- Once defrosted, food deteriorates rapidly and cannot be refrozen.
- Do not exceed the storage period indicated by the food manufacture.

Cleaning

For hygienic reasons the appliance interior, including interior accessories, should be cleaned regularly.



Caution! The appliance may not be connected to the mains during cleaning. Danger of electrical shock! Before cleaning switch the appliance off and remove the plug from the mains, or switch off or turn out the circuit breaker or fuse. Never clean the appliance with a steam cleaner. Moisture could accumulate in electrical components, danger of electrical shock! Hot vapors can lead to the damage of plastic parts. The appliance must be dry before it is placed back into service.

Important! Ethereal oils and organic solvents can attack plastic parts, e.g. lemon juice or the juice from orange peel, butyric acid, cleanser that contain acetic acid.

- Do not allow such substances to come into contact the appliance parts.
- Do not use any abrasive cleaners
- Remove the food from the freezer. Store them in a cool place, well covered.
- Switch the appliance off and remove the plug from the mains, or switch off or turn out the circuit breaker of fuse.
- Clean the appliance and the interior accessories with a cloth and lukewarm water. After cleaning wipe with fresh water and rub dry.
- Accumulation of dust at the condenser increases energy consumption. For this reason carefully clean the condenser at the back of the appliance once a year with a soft brush or a vacuum cleaner.¹⁾
- After everything is dry place appliance back into service.

Door open alarm

If the door is not closed for 90 seconds, an open door alarm will be triggered.
The alarm can be cancelled by pressing the SET key or closing the door.

High temperature alarm

If high internal temperature of the appliance is detected, a high temperature alarm will be triggered.
5 LEDs showing the settings will flash.

The alarm can be cancelled by pressing the SET key.

Daily Use

Troubleshooting

 **Caution!** Before troubleshooting, disconnect the power supply. Only a qualified electrician of competent person must do the troubleshooting that is not in this manual.

Important! There are some sounds during normal use (compressor, refrigerant circulation).

Problem	Possible cause	Solution
Appliance does not work	Mains plug is not plugged in or is loose	Insert mains plug.
	Fuse has blown or is defective	Check fuse, replace if necessary.
	Socket is defective	Mains malfunctions are to be corrected by an electrician.
Appliance freezes too much	Temperature is set too cold or the appliance runs at MAX setting.	Turn the temperature regulator to a warmer setting temporarily.
The food is not frozen enough.	Temperature is not properly adjusted.	Please look in the initial Temperature Setting section.
	Door was open for an extended period.	Open the door only as long as necessary.
	A large quantity of warm food was placed in the appliance within the last 24 hours.	Turn the temperature regulation to a colder setting temporarily.
Heavy build-up of frost on the door seal.	The appliance is near a heat source.	Please look in the installation location section.
	Door seal is not air-tight.	Carefully warm the leaking sections of the door seal with a hair dryer (on a cool setting). At the same time shape the warmed door seal by hand such that it sits correctly.
Unusual noises	Appliance is not level.	Re-adjust the feet.
	The appliance is touching the wall or other objects.	Move the appliance slightly.
	A component, e.g. a pipe, on the rear of the appliance is touching another part of the appliance or the wall.	If necessary, carefully bend the component out of the way.

If the malfunction shows again, contact the Service Center. These data are necessary to help you quickly and correctly. Write the necessary data here, refer to the rating plate.

DISPOSAL



This device bears the selective sorting symbol for waste electrical and electronic equipment (WEEE). This means that this product must be taken into a selective collection system in accordance with European Directive 2012 /19 / EU so that it can either be dismantled or be recycled , and thus reduce the impact on the environment.

For more information , you can contact your local (town hall) or regional administration.

Electronic products that have not been sorted are potentially dangerous for the environment due to the presence of hazardous substances.

When this device reaches the end of its useful life, you must take it to a selective collection center for it to be destroyed and / or recycled.

Under no circumstances should you throw this device on the public highway.

IMPORTÉ PAR
AMC
123 quai Jules Guesde
94400 VITRY SUR SEINE
FRANCE

Continental Edison
120-126 quai de Bacalan
CS 11584
33000 Bordeaux

Guarantee

Your refrigerating appliance is guaranteed by the manufacturer during a period of 24 months from the purchasing date (The dated invoice as proof).

Exclusions of guarantee : The guarantee do not cover the normal wear of the product, nor the problems or damages resulting from :

- (1) superficial deteriorations due to the normal wear of the product ;
- (2) defect or deteriorations due to contact with food or liquids and due to the corrosion generated by rust ;
- (3) any incident, abuse, misuse, modification, disassembly or unauthorized repairs ;
- (4) any wrong maintenance operation, use not conforming to the instruction for use of the product and connection to an improper power supply ;
- (5) any use of not initially provided accessories or approved by the manufacturer.

Information : The guarantee won't be applicable in case of missing rating plate or/and product serial number. repairs Services

In case of malfunction during the guarantee period of the manufacturer: any repairs request must be addressed to the professional retailer you purchase your product to. After the expiry of the manufacturer guarantee period : refer to the document « Spare parts and repairs » in the documentation related to your refrigerating appliance available on the website

"www.continentaledison.fr" Spare parts The necessary spare parts for your product repairs are available at least 7 years, in conformity with the European regulation related to the eco-design of refrigerating appliances.

Refer to the document « spare parts and repairs » inside the documentation related to your refrigerating appliance, available on the website

"www.continentaledison.fr " it will inform you about :

- the availability for each spare part;

- the spare parts purchasing terms;

- some professional repairs services.



Continental Edison



www.continentaledison.fr **CE**

CKCEN-T04