

*Signature*

SCA2602A+XNF



CONGÉLATEUR ARMOIRE



UPRIGHT FREEZER

INSTRUCTIONS  
D'UTILISATION

INSTRUCTIONS  
FOR USE

## TABLE DES MATIERES

|  |        |
|--|--------|
| 1. Consignes de sécurité importantes       | - 1 -  |
| Signification des symboles d'avertissement | - 1 -  |
| Avertissements concernant l'électricité    | - 2 -  |
| Avertissements concernant l'utilisation    | - 3 -  |
| Avertissements relatifs à la conservation  | - 4 -  |
| Avertissements relatifs à l'enlèvement     | - 4 -  |
| 2. Installation de la poignée de la porte  | - 5 -  |
| 3. Utilisation de votre appareil           | - 5 -  |
| Instructions d'emplacement                 | - 5 -  |
| Démarrage                                  | - 6 -  |
| 4. Vue d'ensemble de votre appareil        | - 6 -  |
| 5. Fonctions de votre appareil             | - 7 -  |
| 6. Entretien et nettoyage                  | - 8 -  |
| Nettoyage                                  | - 8 -  |
| Coupure de courant                         | - 8 -  |
| 7. Questions fréquemment posées            | - 9 -  |
| 8. Conseils pour l'économie d'énergie      | - 10 - |
| 9. Information technique                   | - 11 - |
| Enlèvement des appareils ménagers usagés   | - 11 - |

### CHER CLIENT:

Merci d'avoir acheté ce produit. Afin d'obtenir les meilleures performances de votre nouveau réfrigérateur, prenez le temps de lire complètement les instructions importantes dans ce manuel. Assurez-vous que les matériaux d'emballage soient éliminés conformément aux règlements actuels concernant l'environnement. Pour jeter le réfrigérateur usé en toute sécurité, contactez votre service local d'élimination des déchets afin d'obtenir des conseils. Cet appareil doit être utilisé uniquement à des fins prévues à cet effet.



FAITES UN GESTE ECOCITOYEN  
EN TRIANT VOS EMBALLAGES CARTON

À LA FIN DE VIE DE VOTRE PRODUIT, PENSEZ À  
LE RAPPORTER DANS UN POINT DE COLLECTE  
OU DÉPOSER LE À LA DÉCHETERIE PROCHE DE  
VOTRE DOMICILE



CET APPAREIL EST DESTINÉ À UN USAGE  
DOMESTIQUE UNIQUEMENT!

Veuillez lire attentivement toutes les instructions avant la première utilisation et conservez-les pour une référence ultérieure.

## 1. CONSIGNES DE SECURITE IMPORTANTES

Référez-vous aux sections suivantes pour ce qui concerne l'installation, l'utilisation, l'entretien et l'enlèvement de l'appareil.

### Signification des symboles d'avertissement



**Symbole d'interdiction**

Ce symbole indique des cas interdits et des comportements interdits. Un non-respect des instructions peut entraîner des dommages à l'appareil ou mettre la sécurité personnelle des utilisateurs en danger.



**Symbole d'avertissement**

Ce symbole indique que ces indications doivent être suivies et être strictement exécutées en suivant les exigences de l'utilisation. Un non-respect des instructions peut entraîner des dommages à l'appareil ou mettre la sécurité personnelle des utilisateurs en danger.



**Symbole de notes**

Ce symbole indique les cas pour lesquels vous devez adresser une attention particulière. Un non-respect des instructions peut entraîner des dommages à l'appareil ou mettre la sécurité personnelle des utilisateurs en danger.

- 1-MISE EN GARDE-** Veillez à ne pas obstruer les ouvertures de ventilation dans l'appareil ou dans la structure intégrée.
  - 2-MISE EN GARDE-** N'utilisez pas de dispositifs mécaniques ou d'autres moyens pour accélérer le processus de dégivrage, autres que ceux recommandés par le fabricant.
  - 3-MISE EN GARDE-** N'endommagez pas le circuit réfrigérant.
  - 4-MISE EN GARDE-** N'utilisez pas d'appareils électriques à l'intérieur des compartiments de stockage de l'appareil, à moins qu'ils ne soient agréés à cet effet par le fabricant.
- Cet appareil peut être utilisé par des enfants à partir de 8 ans et par des personnes ayant des capacités physiques, sensorielles ou mentales réduites ou un manque d'expérience et de connaissances à condition qu'elles aient été placées sous surveillance ou qu'elles aient reçu des instructions concernant l'utilisation de l'appareil en toute sécurité et qu'elles comprennent les dangers encourus. Les enfants ne doivent pas jouer avec l'appareil. Le nettoyage et l'entretien par l'utilisateur ne doivent pas être effectués par des enfants, sans surveillance.

## 1. CONSIGNES DE SECURITE IMPORTANTES

- Si le câble d'alimentation est endommagé, il doit être remplacé par le fabricant, son service après-vente ou des personnes de qualification similaire afin d'éviter un danger.
- Il est recommandé d'examiner régulièrement le câble d'alimentation pour déceler tout signe de détérioration éventuelle, et l'appareil ne doit pas être utilisé si le câble est endommagé.
- Cet appareil est équipé d'une prise de terre pour vous protéger d'éventuels risques électriques et doit être branché sur un socle de prise de courant comportant un contact de terre.
- Gardez l'appareil et son cordon d'alimentation hors de la portée des enfants de moins de 8 ans.
- Avant de brancher l'appareil, assurez-vous que la tension et la fréquence indiquée sur sa plaque signalétique correspond à l'alimentation électrique à votre domicile.

### Généralité:

- Cet appareil est conçu uniquement pour une utilisation domestique et d'autres utilisations similaires, comme dans:
  - Les cuisines de magasins, de bureaux et autres environnements professionnels;
  - Les habitations de fermes;
  - Les chambres d'hôtels, de motels et autres environnements résidentiels;
  - Les restaurations et autres utilisations similaires.
- Ce manuel contient de nombreuses informations de sécurité importantes qui doivent être respectées par les utilisateurs.

### ► Avertissements concernant l'électricité

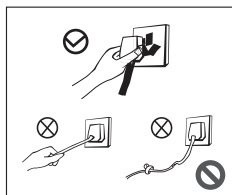

- Ne tirez pas sur le câble d'alimentation lorsque vous débranchez l'appareil de la prise de courant. Saisissez bien la fiche et retirez-la de la prise de courant.
- Afin d'assurer son utilisation en toute sécurité, n'endommagez en aucun cas le câble d'alimentation et l'appareil ne doit pas être utilisé si le câble d'alimentation est défectueux ou la fiche est usée.
- Le câble d'alimentation endommagé doit être remplacé par dans le centre de service agréé par le fabricant.

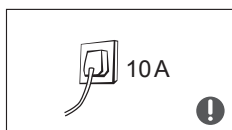

- Prévoyez une prise de courant tripolaire ayant un ampère de 10A ou plus. La prise de courant ne doit pas être partagée avec d'autres appareils électriques.
- La fiche du câble d'alimentation doit être insérée fermement dans la prise de courant afin d'éviter tout risque d'incendie. Assurez-vous que l'électrode de mise à la terre de la prise de courant est équipée d'un fil de terre.



- Le réfrigérateur doit se connecter à l'alimentation électrique de 220V-240V/50Hz CA. Les fluctuations de tension doivent être dans la plage de  $(220V-240V) \pm 10\%$ . Afin d'éviter tout dysfonctionnement ou tout dommage, un régulateur de tension automatique doit être installé pour l'alimentation électrique CA.
- En cas de fuite de gaz ou d'autres substances inflammables, refermez le robinet du gaz, ouvrez les portes et les fenêtres de la pièce. Ne débranchez pas directement le réfrigérateur ou d'autres appareils pour éviter tout risque d'incendie.

## 1. CONSIGNES DE SECURITE IMPORTANTES

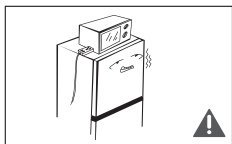

- Pour des raisons de sécurité, il n'est pas recommandé de placer des régulateurs, des cuiseurs à riz, des fours à micro-ondes et d'autres appareils électriques sur le dessus du réfrigérateur, autres que ceux recommandés par le fabricant.

### ► Avertissements concernant l'utilisation

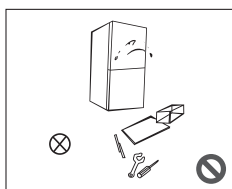

- Il est interdit d'endommager les conduits de fluide frigorigène. Toute opération d'entretien doit être effectuée par un professionnel.
- Le câble d'alimentation défectueux doit être remplacé par le fabricant, son service de maintenance ou des personnes agréées pour éviter tout danger.

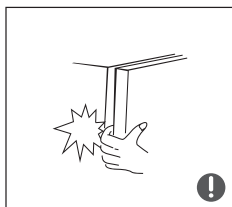

- L'encadrement de l'appareil ou la structure intégrée ne doit pas être obstrué, afin d'assurer une ventilation suffisante.
- Si les dégagements entre les portes du réfrigérateur et la structure ou est placé le réfrigérateur sont étroits, prenez soin de ne pas placer votre main dans ces zones pour éviter de vous blesser. Ouvrez doucement la porte du réfrigérateur, en évitant de faire tomber des aliments.
- Afin d'éviter des gelures, ne retirez pas d'aliments ou de récipients dans le compartiment de congélation lorsque l'appareil est en fonctionnement.



- N'autorisez pas des enfants à s'introduire dans le réfrigérateur pour empêcher qu'ils soient coincés à l'intérieur. N'autorisez pas les enfants à grimper sur le réfrigérateur pour éviter qu'ils chutent.
- Ne rincez pas à l'eau le réfrigérateur ; n'installez pas le réfrigérateur dans les endroits humides susceptibles d'être éclaboussés par l'eau, afin d'éviter d'endommager les propriétés d'isolation électrique du réfrigérateur.

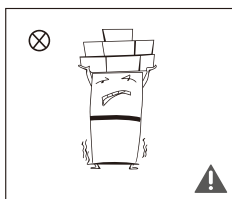

- Ne placez pas d'objets lourds sur le dessus du réfrigérateur, car ils peuvent tomber lorsque vous ouvrez ou refermez la porte, pouvant provoquer des blessures.
- En cas de panne de courant ou avant toute opération de nettoyage, débranchez la fiche de la prise de courant. Ne rebranchez pas le réfrigérateur dans les cinq minutes qui suivent, car des démarrages successifs du compresseur peuvent endommager l'appareil.

## 1. CONSIGNES DE SECURITE IMPORTANTES

### ► Avertissements relatifs à la conservation

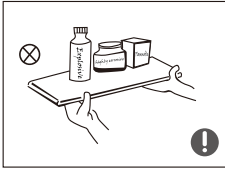

- Ne placez pas d'articles inflammables, explosifs, corrosifs ou extrêmement volatils dans le réfrigérateur, car ils pourraient endommager l'appareil ou provoquer des risques d'incendie.
- Ne placez pas d'articles inflammables à proximité de votre réfrigérateur.

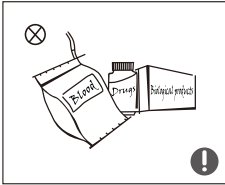

- Ce réfrigérateur doit être utilisé uniquement pour conserver des aliments. Ne l'utilisez pas à d'autres fins, telles que la conservation du sang, des médicaments ou des produits biologiques.

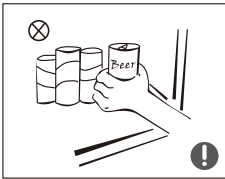

- Ne placez pas de récipients en bouteille ou hermétiques, par exemple, des bières en bouteille ou des boissons dans le réfrigérateur, il pourrait y avoir un risque d'explosion ou causer des pertes.
- Ne pas stocker dans cet appareil des substances explosives telles que des aérosols contenant des gaz propulseurs inflammables.

### ► Avertissements relatifs à l'enlèvement

- ⊘ Le gaz réfrigérant (R600a) et la mousse de cyclopentane sont des matériaux inflammables. Le réfrigérateur doit être mis à l'écart de sources d'incendie et ne doit jamais être brûlé. Lors de l'enlèvement, transférez le réfrigérateur usé dans un centre de recyclage agréé, pour réduire l'effet sur l'environnement ou les risques de danger.
- ! Afin d'éviter tout accident, retirez la porte du réfrigérateur et assurez-vous que les clayettes soient placées correctement à l'intérieur du réfrigérateur.

## 2. INSTALLATION DE LA POIGNEE

1. Retirez le capuchon du trou ①.

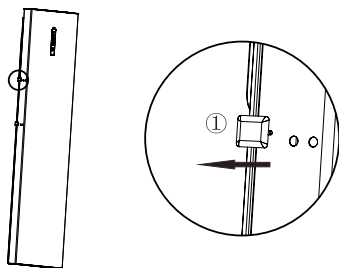

2. Fixez la poignée ③ dans le trou d'installation, puis serrez les vis ②.

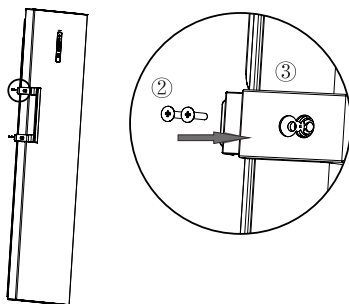

3. Fixez les capuchons des vis.

DESCRIPTION:

- ① Capuchon du trou
- ② Vis fixant la poignée
- ③ Poignée
- ④ Capuchon de vis

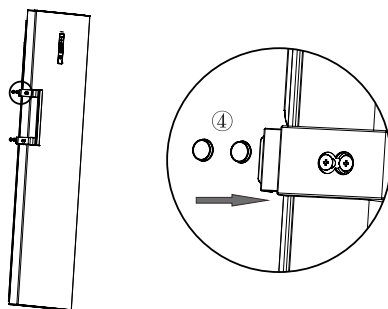

## 3. UTILISATION CORRECTE DE VOTRE APPAREIL

### ► Instructions d'emplacement

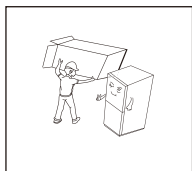

- Avant d'utiliser le réfrigérateur, retirez tous les matériaux d'emballage, y compris les protections en polystyrène et les rubans adhésifs à l'intérieur du réfrigérateur, déchirez les films de protection sur la porte et le réfrigérateur.

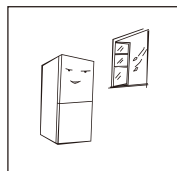

- Le réfrigérateur doit être placé dans un lieu bien ventilé; le sol doit être plat et solide.
- Essuyez l'intérieur et l'extérieur du réfrigérateur avec un chiffon humide (Ajoutez une petite quantité de détergent dans l'eau savonneuse, puis essuyez finalement avec un chiffon imbibé d'eau propre).

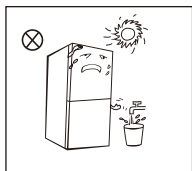

- Gardez l'appareil éloigné de la source de chaleur et des lumières directes du soleil. N'installez pas le réfrigérateur dans les endroits humides pour éviter la rouille ou affecter l'effet d'isolation.

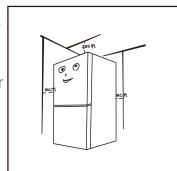

- Afin de faciliter les ouvertures, les fermetures de la porte, et la dissipation de la chaleur, assurez-vous d'avoir au moins un dégagement de 30 cm au-dessus de l'appareil et un dégagement de 10 cm sur les deux côtés et à l'arrière de l'appareil.

## ► Démarrage

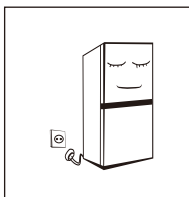

- Avant de brancher le réfrigérateur à l'alimentation électrique (220V/50Hz), laissez-le s'installer pendant une demi-heure avant la mise en route pour la première fois.
- Laissez le réfrigérateur fonctionner pendant 2 à 3 heures avant de le charger d'aliments frais ou surgelés; En été, étant donné la température ambiante élevée, laissez le réfrigérateur fonctionner pendant plus de 4 heures.

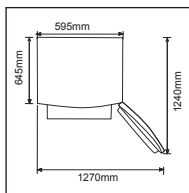

- Laissez un espace suffisant pour assurer les ouvertures possibles et les retraits des tiroirs.
- Les dimensions indiquées sur l'image sont seulement pour votre référence.

## 4. VUE D'ENSEMBLE DE VOTRE APPAREIL

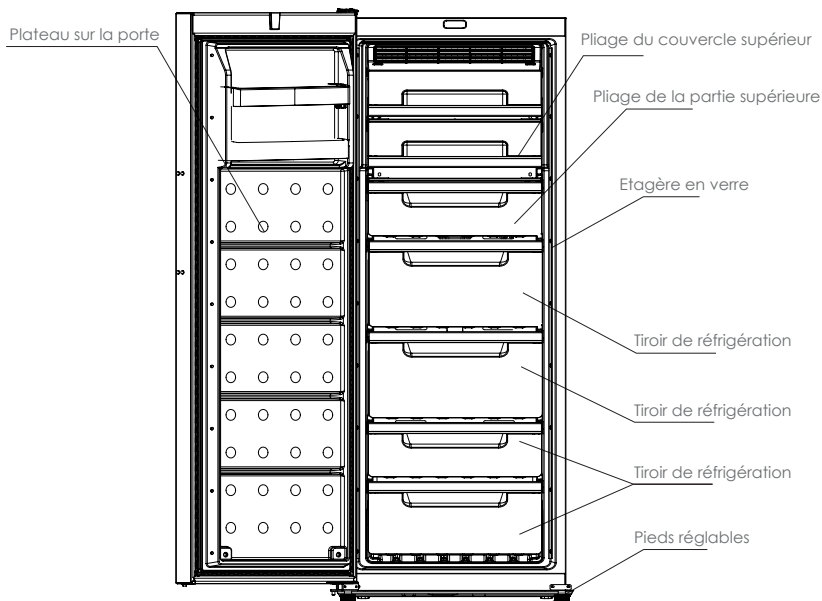

\*Remarque : les caractéristiques et les accessoires du réfrigérateur que vous avez acheté peuvent être différents de la légende, référez-vous à la liste de colisage.



## 5.FONCTIONS DE VOTRE APPAREIL

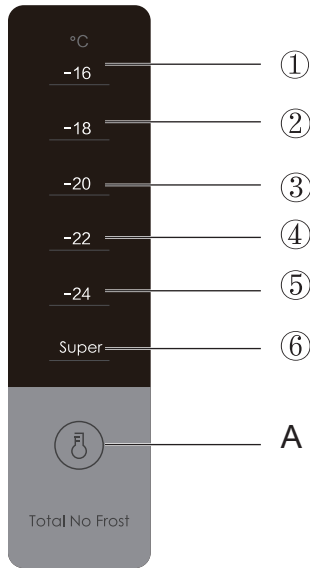

1. A: Touche de réglage de la température

Le réglage de la température par défaut est -20°C.

Appuyez sur la touche A pour changer le réglage de la température comme suit:



2. Affichage de la température

① -16°C

② -18°C

③ -20°C

④ -22°C

⑤ -24°C

⑥ Super congélation

Remarques:

1) Tous les icônes de réglages vont s'afficher sur l'écran pendant 3 secondes après la mise sous tension de l'appareil. Puis, la température définie précédente sera affichée.

2) Le nouveau réglage de la température entrera en vigueur dans 15 secondes après avoir appuyé sur la touche de réglage A.

3) Mode de super-congélation : Appuyez sur la touche de réglage pour entrer en mode de super-congélation. Il va quitter ce mode après 24 heures.

4) Mode de mémoire: L'appareil fonctionnera avec le dernier réglage de la température après la mise sous tension de l'appareil.

## 6. ENTRETIEN ET NETTOYAGE

### ► Nettoyage

- Des poussières derrière le réfrigérateur et sur le sol doivent être nettoyées pour améliorer l'effet de refroidissement et économiser l'énergie. L'intérieur du réfrigérateur doit être nettoyé régulièrement pour éviter des odeurs désagréables. Des serviettes douces ou des éponges trempées dans l'eau et des détergents non corrosifs sont recommandées pour le nettoyage. Finalement, le réfrigérateur doit être nettoyé avec un tissu imbibé d'eau propre puis un chiffon sec.

Avant de rebrancher le réfrigérateur, laissez la porte ouverte pour faire sécher son intérieur naturellement.



- N'utilisez pas de brosses rigides, d'éponge en acier, de brosses métalliques et de détergents abrasifs tels que les dentifrices, les solvants organiques (par exemple, de l'alcool, de l'acétone, etc.), de l'eau bouillante, des articles acides ou alcalines pour nettoyer le réfrigérateur, car ils peuvent endommager les surfaces extérieure et intérieure du réfrigérateur.
- Ne rincez pas le réfrigérateur avec de l'eau, en évitant d'affecter l'isolation des propriétés électriques. Utilisez un chiffon sec lorsque vous essuyez le panneau de commande et les composants électriques.

⚠ Veuillez débrancher le réfrigérateur de la prise de courant avant de le nettoyer.

### ► Coupure de courant

En cas de panne de courant, des aliments peuvent être conservés pendant quelques heures, même en été; il est recommandé de réduire la fréquence d'ouverture de la porte et ne pas conserver d'aliments dans le réfrigérateur.

Débranchez le réfrigérateur et nettoyez-le lorsqu'il n'est pas utilisé pendant une longue période de temps. Laissez la porte ouverte pour éviter des odeurs désagréables qui pourront s'accumuler à l'intérieur du compartiment.

Ne tournez pas le réfrigérateur à l'envers. Ne secouez pas le réfrigérateur. La poignée de transport ne doit pas être inclinée jusqu'à plus de 45°. Tenez la porte et la charnière lorsque vous déplacez le réfrigérateur.



Il est recommandé d'assurer le fonctionnement en continu du réfrigérateur après le démarrage. Ne déplacez pas le réfrigérateur pour éviter d'affecter la durée de vie du réfrigérateur.

## 7. QUESTIONS FREQUEMMENT POSEES

- **Les problèmes suivants peuvent être réglés par l'utilisateur soi-même. Appelez le centre de service après-vente si les problèmes ne sont pas réglés.**

|   |  |
|---|--|
| Pas de fonctionnement.  | Vérifiez si le réfrigérateur est branché à la prise de courant;<br>Une basse tension;<br>Vérifiez si le bouton de contrôle de la température est réglé correctement;<br>Une panne de courant ou un court-circuit.  |
| Odeurs désagréables.  | Des aliments odorants doivent être étroitement emballés;<br>Vérifiez si les aliments sont pourris;<br>Vérifiez si l'intérieur du réfrigérateur doit être nettoyé.  |
| Le compresseur fonctionne pendant une longue durée de temps.    | Il est normal que le réfrigérateur fonctionne plus de temps en été, car la température ambiante est plus élevée ;<br>Ne placez pas trop d'aliments dans le réfrigérateur ;<br>Ne placez pas d'aliments chauds dans le réfrigérateur à moins qu'ils soient refroidis à la température ambiante ;<br>La porte du réfrigérateur est souvent ouverte;<br>Une épaisse couche de givre (Un processus de dégivrage est nécessaire). |
| L'indicateur lumineux ne s'allume pas.                          | Vérifiez si le réfrigérateur est branché à la prise de courant;<br>Vérifiez si l'indicateur lumineux est défectueux.   |
| La porte du réfrigérateur ne peut pas être fermée correctement. | La porte du réfrigérateur est coincée par des emballages d'aliments;<br>Trop d'aliments;<br>Le réfrigérateur est incliné.  |
| Bruits forts.   | Vérifiez si les aliments sont bien placés;<br>Vérifiez si le réfrigérateur est placé à niveau;<br>Vérifiez si les accessoires du réfrigérateur sont correctement installés.  |

### Conseils:

- ◆ Le réfrigérateur peut émettre de la chaleur à cause de la radiation du condenseur pendant le fonctionnement, surtout en été, c'est un phénomène normal.
- ◆ Condensation: la condensation peut apparaître sur la surface extérieure et les joints de la porte du réfrigérateur, quand le taux d'humidité ambiante est élevé, cela est un phénomène normal et la condensation peut être essuyée avec un tissu sec.
- ◆ Bruits du débit d'air: Le réfrigérant qui circule dans les conduits de fluide frigorigène pourra provoquer des bruits et des grognements, c'est un phénomène normal et cela n'affecte pas l'effet de refroidissement.
- ◆ Bourdonnements : Les bourdonnements seront générés quand le compresseur fonctionne, particulièrement lors du démarrage ou de l'arrêt de l'appareil.
- ◆ Claquement: L'électrovanne ou la soupape de commutation électrique claqueront. Cela est un phénomène normal et il n'affecte pas le fonctionnement.

## 8. CONSEILS POUR L'ECONOMIE D'ENERGIE

N'ouvrez pas la porte fréquemment, surtout quand le temps est chaud ou humide. Refermez la porte dès que possible, une fois ouverte.

Vérifiez que l'appareil soit toujours suffisamment ventilé. (Assurez-vous d'avoir une circulation adéquate derrière l'appareil.)

Dans des conditions de température normales, réglez le thermostat en position moyenne.

Avant de stocker des aliments frais dans les emballages à l'intérieur de l'appareil, assurez-vous qu'ils soient bien refroidis à température ambiante.

Une épaisse couche de givre peut augmenter la consommation d'énergie, nettoyez donc l'appareil une fois que la couche de givre et atteint une épaisseur de 3-5mm.

- ◆ L'appareil doit être placé dans la zone la plus froide de la pièce, éloigné d'appareils de chauffage ou des conduits de chauffage. N'exposez pas l'appareil aux rayons directs du soleil.
- ◆ Laissez les aliments chauds bien refroidir à la température ambiante avant de les stocker dans l'appareil. Une surcharge d'aliments peut prolonger le fonctionnement du compresseur. Les aliments qui sont congelés lentement peuvent conduire à une mauvaise qualité de conservation.
- ◆ Assurez-vous d'emballer les aliments correctement et d'essuyer les récipients avant de les placer dans l'appareil. Cela peut réduire l'accumulation de givre à l'intérieur de l'appareil.
- ◆ Les tiroirs dans l'appareil ne doivent pas être garnis de papier d'aluminium, papier ciré, ou du papier absorbant.
- ◆ Afin de réduire les ouvertures, organisez et étiquetez des aliments dans l'appareil. Retirez autant d'articles que nécessaire chaque fois et refermez la porte au plus vite.

## 9. INFORMATION TECHNIQUE

|                                    |                       |
|------------------------------------|-----------------------|
| Marque :                           | Signature             |
| Modèle :                           | SCA2602A+XNF          |
| Classe climatique :                | N/ST/T                |
| Classe énergétique :               | A+                    |
| Consommation d'énergie annuelle:   | 314 kWh/annum         |
| Bruit :                            | 43dB                  |
| Tension nominale :                 | 220-240V~             |
| Fréquence nominale :               | 50Hz                  |
| Réfrigérant/ Quantité :            | R600a / 62g           |
| Dimension du produit (LxPxH) :     | 595 x 685 x 1855(mm)  |
| Poids net :                        | 75kg                  |
| Volume de stockage :               | 260L                  |
| Dégivrage :                        | Dégivrage automatique |
| Autonomie :                        | 15H                   |
| Capacité de congélation nominale : | 16kg/24h              |

➤ Le fabricant et le revendeur ne peuvent pas être tenus responsables de tout accident ou dommage causé par une utilisation impropre de l'appareil, ou si les instructions données dans le présent manuel n'ont pas été respectées.

## ENLEVEMENT DES APPAREILS MENAGERS USAGES



La directive Européenne 2012/19/EU sur les Déchets des Equipements Electriques et Electroniques (DEEE), exige que les appareils ménagers usagés ne soient pas jetés dans le flux normal des déchets municipaux. Les appareils usagés doivent être collectés séparément afin d'optimiser le taux de récupération et le recyclage des matériaux qui les composent et réduire l'impact sur la santé humaine et l'environnement. Le symbole de la poubelle barrée est apposé sur tous les produits pour rappeler les obligations de la collecte séparée. Les consommateurs devront contacter les autorités locales ou leur revendeur concernant la démarche à suivre pour l'enlèvement de leur appareil.

## CONTENTS

|                                     |        |
|-------------------------------------|--------|
| 1. Safety warnings                  | - 13 - |
| Meaning of safety warning symbols   | - 13 - |
| Electricity related warnings        | - 14 - |
| Related warnings for use            | - 14 - |
| Warnings related to placing items   | - 15 - |
| Warnings related to disposal        | - 16 - |
| 2. Door handle install illumination | - 16 - |
| 3. Proper use of refrigerator       | - 17 - |
| Placement                           | - 17 - |
| Start                               | - 17 - |
| 4. Product overview                 | - 18 - |
| 5. Operation                        | - 19 - |
| 6. Maintenance of refrigerator      | - 20 - |
| Cleaning                            | - 20 - |
| Stop using                          | - 20 - |
| 7. Frequently asked questions       | - 21 - |
| 8. Tips for energy saving           | - 22 - |
| 9. Technical information            | - 23 - |
| Correct disposal of this product    | - 23 - |

### DEAR CUSTOMER:

Thank you for buying this refrigerator. To ensure that you get the best results from your new refrigerator, please take time to read through the simple instructions in this booklet. Please ensure that the packing material is disposed of in accordance with the current environmental requirements.

When disposing of any refrigerator equipment please contact your local waste disposal department for advice on safe disposal. This appliance must be only used for its intended purpose.



THIS PRODUCT IS FOR HOUSEHOLD  
USE ONLY!

Please read these instructions carefully before the first use of this product and save this manual for your future reference.

## 1. SAFETY WARNINGS

Regarding the information for the installation, operation, maintenance and disposal of the appliance, please refer to the below paragraphs of this manual.

### Meaning of safety warning symbols



#### Prohibition symbols

The symbols indicate prohibited matters, and those behaviors are forbidden. Non-compliance with the instructions may result in product damages or endanger the personal safety of users.



#### Warning symbols

The symbols indicate matters that must be followed, and those behaviors must be strictly executed in line with the operation requirements. Non-compliance with the instructions may result in product damages or endanger the personal safety of users.



#### Note symbols

The symbols indicate matters to pay attention to, and these behaviors shall be specially noted. Due precautions are needed or minor or moderate injuries or damages of the product will be caused.

- 1-WARNING-** Keep ventilation openings, in the appliance enclosure or in the built-in structure, clear of obstruction.
- 2-WARNING-** Do not use mechanical devices or other means to accelerate the defrosting process, other than those recommended by the manufacturer.
- 3-WARNING-** Do not damage the refrigerant circuit.
- 4-WARNING-** Do not use electrical appliances inside the food storage compartments of the appliance, unless they are of type recommended by the manufacturer;
- This appliance can be used by children aged from 8 years and above and persons with reduced physical, sensory or mental capabilities or lack of experiences and knowledge if they have been given supervision or instruction concerning use of the appliances in a safe way and understand hazard way involved. Children shall not play with appliances. Cleaning and user maintenance shall not be made by children without supervision.
- If the supply cord is damaged, it must be replaced by the manufacturer, its service agent or similarly qualified persons in order to avoid a hazard. It is recommended to check regularly the supply cord for any sign of possible deterioration, and the appliance should not be used if the cable is damaged.
- This appliance has been incorporated with a grounded plug. Please ensure the wall outlet in your house is well earthed.
- It is recommended to check regularly the supply cord for any sign of possible deterioration, and the appliance should not be used if the cable is damaged.
- Check that the voltage of the power supply in your home is the same as the voltage shown on the rating label of.

### GENERAL

This appliance is intended to be used in household and similar applications such as:

- staff kitchen areas in shops, offices and other working environments;
- farm houses;
- by clients in hotels, motels and other residential type environments;
- bed and breakfast type environments.

This manual contains lots of important safety information which shall be observed by the users.

# 1. SAFETY WARNINGS

## ► Electricity related warnings

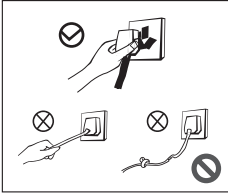

- Do not pull the power cord when pulling the power plug of the refrigerator. Please firmly grasp the plug and pull it out from the socket directly.
- Do not damage the power cord under any condition so as to ensure safety use, do not use when the power cord is damaged or the plug is worn.
- Worn or damaged power cord shall be replaced in manufacture-authorized maintenance stations.

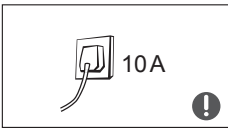

- Please use a dedicated three-hole power socket which is 10A or more and the power socket shall not be shared with other electrical appliances.
- The power cord should be firmly contacted with the socket or else fires might be caused. Please ensure that the grounding electrode of the power socket is equipped with a reliable grounding line.

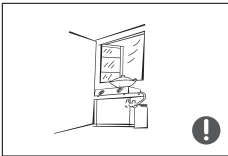

- The refrigerator adopts 220V-240V/50Hz AC power, voltage fluctuations over the range of 220V-240V±10% will cause malfunction or even damage, so a 750 W automatic voltage regulator must be installed in concert with the AC power.

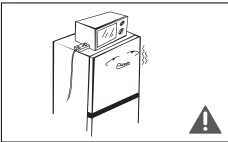

- Please turn off the valve of the leaking gas and then open the doors and windows in case of leakage of gas and other flammable gases. Do not unplug the refrigerator and other electrical appliances considering that spark may cause a fire.
- To ensure safety, it is not recommended that to place regulators, rice cookers, microwave ovens and other appliances at the top of the refrigerator, those recommended by the manufacture are not included. Do not use electrical appliances in the food pantry.

## ► Related warnings for use

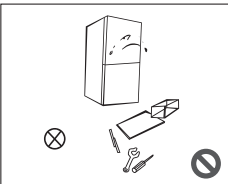

- Authorized demolition or renovation of the refrigerator is not prohibited. It is forbidden to damage the refrigerant lines and the repair and maintenance of the refrigerator must be carried out by professionals.
- Damaged power cord must be replaced by the manufacturer, its maintenance department or related professionals in order to avoid danger.

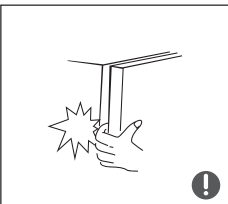

- The surrounding of the appliances around or the embedded structures shall not be obstructed while good ventilation shall be maintained.
- The gaps between refrigerator doors and between doors and refrigerator body are small, be noted not to put your hand in these areas to prevent squeezing the finger. Please be gentle when switching off the refrigerator door to avoid falling articles.
- Do not pick foods or containers in the refrigerator chamber when the refrigerator is running, especially metal containers in order to avoid frostbite.



## 1. SAFETY WARNINGS



- Do not allow children to enter or climb the refrigerator to prevent that children are sealed in the refrigerator or children are injured by the falling refrigerator.
- Do not spray or wash the refrigerator; do not put the refrigerator in moist places easy to be splashed with water so as not to affect the electrical insulation properties of the refrigerator.

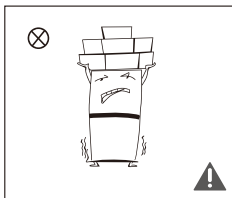

- Do not place heavy objects on the top of the refrigerator considering that objectives may fall when switching the door, and accidental injuries might be caused.
- Please pull of the plug in case of power failure or cleaning. Do not connect the refrigerator to power supply within five minutes to prevent damages to the compressor due to successive starts.

### ► Warnings related to placing items

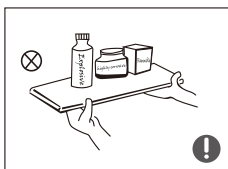

- Do not put flammable, explosive, volatile and highly corrosive items in the refrigerator to prevent damages to the product or fire accidents.
- Do not place flammable items near the refrigerator to avoid fires.

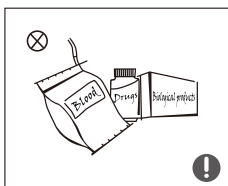

- This product is household refrigerator and shall be only suitable for the storage of foods. According to national standards, household refrigerator shall not be used for other purposes, such as storage of blood, drugs or biological products.



- Do not place items such as bottled or sealed container of fluid such as bottled beers and beverages in the refrigerator to prevent bursts and other losses.
- Do not store explosive substances such as aerosol cans with a flammable propellant in this appliance.

► **Warnings related to disposal**

- ⊘ The refrigerator's R600a refrigerant and cyclopentane foam materials are combustible materials and discarded refrigerators should be isolated from fire sources and can not be burned. Please transfer the refrigerator to qualified professional recycling companies for processing to avoid damages to the environment or other hazards.
- ! Please remove the door of the refrigerator and shelves which shall be properly placed to avoid accidents of children entering and playing in the refrigerator.

**2. DOOR HANDLE INSTALL ILLUMINATION**

1. Remove the hole cover ①.

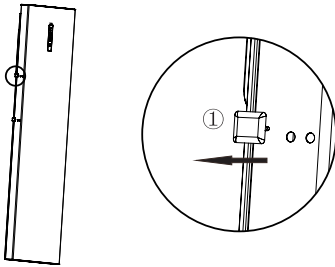

2. hold the handle ③ to match installation hole, then screwed the screws ②

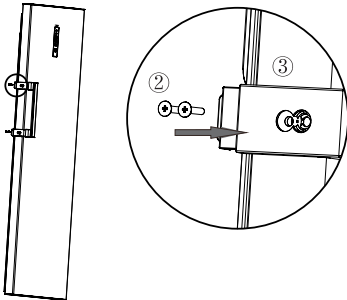

3. Then install the screw cover ④

- Description:
- ①hole cover
  - ②handle screw
  - ③handle
  - ④screw cover

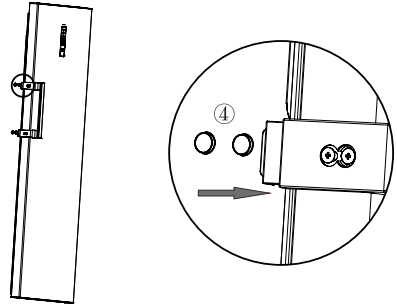

### 3. PROPER USE OF REFRIGERATOR

This appliance is intended to be used in household and similar applications such as

- staff kitchen areas in shops, offices and other working environments;
- farm houses and by clients in hotels, motels and other residential type environments;
- bed and breakfast type environments;
- catering and similar non-retail applications.

#### ► Placement

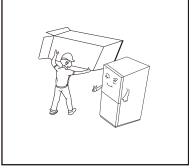

- Before using the refrigerator, remove all packaging materials including bottom cushions and foam pads and tapes inside the refrigerator, tear off the protective film on the door and the refrigerator body.

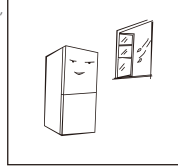

- The refrigerator is placed in a well-ventilated indoor place; the ground shall be flat, and sturdy.

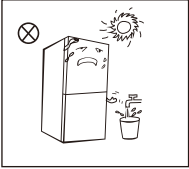

- Keep away from heat and avoid direct sunlight. Do not place the refrigerator in moist or watery places to prevent rust or reduction of insulating effect.

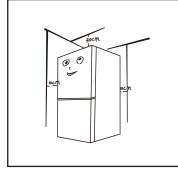

- The top space of the refrigerator shall be greater than 30cm, and the distances from both sides and backside shall be more than 10cm to facilitate the opening and closing and heat dissipation.
- Wipe the refrigerator inside and outside with warm moist rag (add a small amount of detergent in the warm water and wipe clean finally with clean water).

#### ► Start

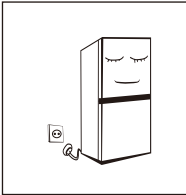

- The refrigerator shall stay for half an hour before connecting 220V/50Hz power when it is firstly started.
- The refrigerator shall run 2 to 3 hours before loading fresh or frozen foods; the refrigerator shall run for more than 4 hours in summer in advance considering that the ambient temperature is high.

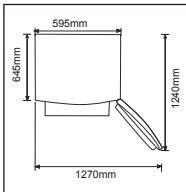

- Please leave enough space to ensure feasible opening and drawer removal.
- Dimensions shown are for reference only.

## 4. PRODUCT OVERVIEW

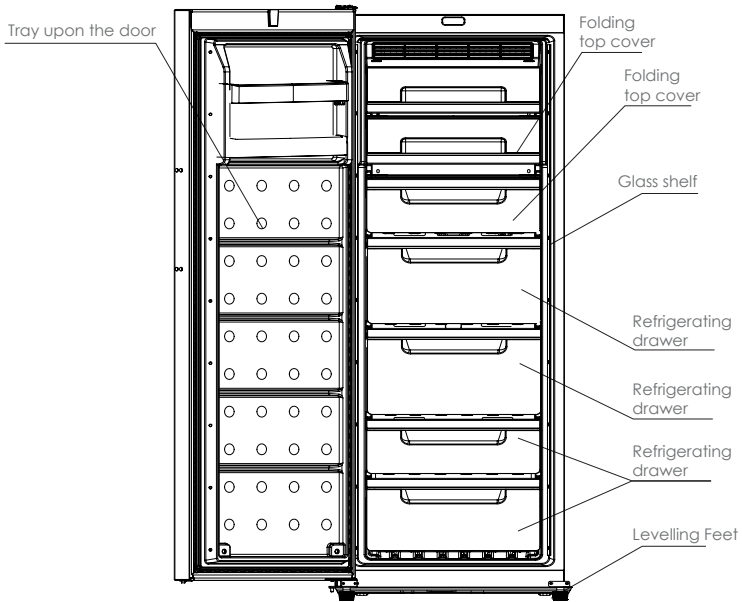

\*All images in this instruction manual are for indication only; please refer to your individual unit for details.

## 5. OPERATION

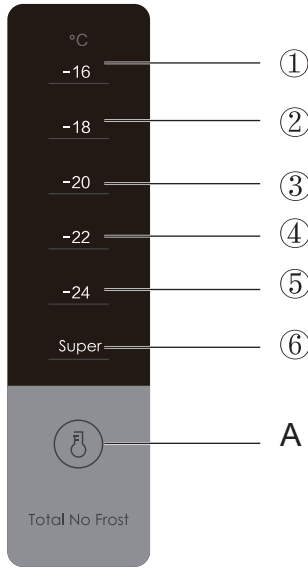

1. A: temperature setting key  
The default temperature setting is -20°C ,  
press setting key A to change setting temperature as below



2. Temperature display

- ① -16°C
- ② -18°C
- ③ -20°C
- ④ -22°C
- ⑤ -24°C
- ⑥ Supper Freezing

Notes:

- 1) The display will show all pictos in 3s when with power on, then it will show last setting temperature.
- 2) The new setting temperature will come into effect 15s after changing the setting key.
- 3) Super freezing mode: change to supper freezing mode by pressing the setting key, the product will exit supper freezing mode after 24h.
- 4) Memory mode: the product will operate in last setting temperature when with power on.

## 6. MAINTENANCE OF REFRIGERATOR

### ► Cleaning

- Dusts behind the refrigerator and on the ground shall be timely cleaned to improve the cooling effect and energy saving. The interior of the refrigerator should be cleaned regularly to avoid odor. Soft towels or sponge dipped in water and non-corrosive neutral detergents are suggested for cleaning. The refrigerator of shall be finally cleaned with clean water and dry cloth.

Open the door for natural drying before the power is turned on.

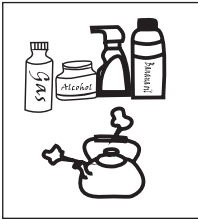

- Do not use hard brushes, clean steel balls, wire brushes, abrasives, such as toothpastes, organic solvents (such as alcohol, acetone, banana oil, etc.), boiling water, acid or alkaline items clean refrigerator considering that this may damage the fridge surface and interior.
- Do not rinse with water so as not to affect the electrical insulation properties. Please use a dry cloth when cleaning temperature control knob and electrical components.

⚠ Please unplug the refrigerator for defrost and cleaning.

### ► Stop using

Foods can be preserved for a couple of hours even in summer in case of power failure; it is recommended to reduce the frequency of opening door and do not put fresh foods into the refrigerator.

Please unplug the refrigerator left unused for a long time for cleaning. Keep the door open to avoid the bad odor.

Do not turn upside, horizontally place or vibrate the refrigerator, the carrying angle can not be greater than 45°. Please hold the door and hinge when moving.



Continuous operation is recommended when the refrigerator is started. Please do not move the refrigerator under normal circumstances so as not to affect the refrigerator's service life.

## 7. FREQUENTLY ASKED QUESTIONS

- The following simple issues can be handled by the user. Please call the after-sale service department if the issues are not settled.

|   |  |
|---|--|
| Inoperation                                       | Whether the refrigerator is plugged and connected to power;<br>Low voltage;<br>Whether temperature control knob is in the work area<br>Failure power or tripping circuit   |
| Odor  | Odorou foods should closely wrapped;<br>Whether foods are rotten;<br>Whether the interior shall be cleaned.  |
| Long-term operation of compressor                 | It is normal that refrigerator operates for longer time in summer when the ambient temperature is higher;<br>Do not put too much food in the refrigerator at one time;<br>Do not put foods until they are cooled;<br>Frequent opening of refrigerator door.<br>Thick frost layer (defrost is needed) |
| Illuminating light does not shine                 | Whether the refrigerator is connected to power,<br>whether the indicator light is damaged.   |
| The refrigerator door can not be properly closed. | The refrigerator door is stuck by food packages;<br>Too much food;<br>Tilt refrigerator.   |
| Loud noises                                       | Whether the food is leveled,<br>whether the refrigerator is balanced;<br>Whether the refrigerator parts are properly placed.   |

### Warm tips:

- ◆ The refrigerator enclosure may emit heat during operation specially in summer, this is caused by the radiation of the condenser, and it is a normal phenomenon.
- ◆ Condensation: condensation phenomenon will be detected on the exterior surface and door seals of the refrigerator when the ambient humidity is large, this is a normal phenomenon, and the condensation can be wiped away with a dry towel.
- ◆ Airflow sound: Refrigerants circulating in the refrigerant lines will produce eruption of sound and grunts which is normal does not affect the cooling effect.
- ◆ Buzz: Buzz will be generated by running compressor specially when starting up or shutting down.
- ◆ Clatter: The solenoid valve or electric switch valve will clatter which is a normal phenomenon and does not affect the operation.

## 8. TIPS FOR ENERGY SAVING

Try not to open the door too often, especially when the weather is wet and hot. Once you open the door, close it as soon as possible.

Every now and then check if the appliance is sufficiently ventilated (adequate air circulation behind the appliance).

In normal temperature conditions, please arrange the thermostat at the middle setting.

Before loading the appliance with packages of fresh food, make sure they are cooled to ambient temperature.

Ice and frost layer increase energy consumption, so clean the appliance as soon as the layer is 3-5 mm thick.

- ◆ The appliance should be located in the coolest area of the room, away from heat producing appliances or heating ducts, and out of the direct sunlight.

- ◆ Let hot foods cool to room temperature before placing in the appliance. Overloading the appliance forces the compressor to run longer. Foods that freeze too slowly may lose quality, or spoil.

- ◆ Be sure to wrap foods properly, and wipe containers dry before placing them in the appliance. This cuts down on frost build-up inside the appliance.

- ◆ Appliance storage bin should not be lined with aluminum foil, wax paper, or paper toweling. Liners interfere with cold air circulation, making the appliance less efficient.

- ◆ Organize and label food to reduce door openings and extended searches. Remove as many items as needed at one time, and close the door as soon as possible.



## 9. TECHNICAL INFORMATION

|                                 |                      |
|---------------------------------|----------------------|
| Brand :                         | Signature            |
| Model :                         | SCA2602A+XNF         |
| Climate class :                 | N/ST/T               |
| Energy class :                  | A+                   |
| Annual energy consumption:      | 314 kWh/annum        |
| Noise :                         | 43dB                 |
| Rated voltage :                 | 220-240V~            |
| Rated frequency :               | 50Hz                 |
| Refrigerant / Amount :          | R600a / 62g          |
| Product dimension (W x D x H) : | 595 x 685 x 1855(mm) |
| Net weight :                    | 75kg                 |
| The storage volume:             | 260L                 |
| Defrost:                        | Automatic defrost    |
| Autonomy:                       | 15H                  |
| Rated freezing capacity:        | 16kg/24h             |

➤ We decline liability for any damage or accident derived from any use of this product which is not in conformity with the instructions contained in this booklet.

## CORRECT DISPOSAL OF THIS PRODUCT



This marking indicates that this product should not be disposed with other household wastes throughout the EU. To prevent possible harm to the environment or human health from uncontrolled waste disposal, recycle it responsibly to promote the sustainable reuse of material resources. To return your used device, please use the return and collection systems or contact the retailer where the product was purchased. They can take this product for environmental safe recycling.

BUT INTERNATIONAL  
1, AVENUE SPINOZA  
77184 EMERAINVILLE, FRANCE