

POCO *line*

EXKLUSIV UND PREISWERT

KÜHL-/
GEFRIERKOMBINATION

5959043/00,5959043/01,5959043/02

INHALTSVERZEICHNIS

Wichtige Sicherheitsinformationen.....	1
Teile und Funktionen.....	7
Transport und Handhabung	8
Montage.....	8
Erster Gebrauch.....	9
Test.....	10
Temperaturregelung.....	11
Aufbewahrung von Nahrungsmitteln.....	11
Abtauen.....	18
Hilfreiche Tipps.....	19
Reinigung und Pflege.....	22
Umkehren des Türanschlag.....	24
Technische Angaben.....	27
Fehlerbehebung.....	29
Richtige Entsorgung Dieses Produkts.....	32

DIESES GERÄT IST NUR FÜR DEN HAUSHALTSGEBRAUCH BESTIMMT!



Bitte lesen Sie alle Anweisungen vor dem ersten Gebrauch sorgfältig durch und bewahren Sie sie zum späteren Nachschlagen auf.

WICHTIGE SICHERHEITSINFORMATIONEN

Diese Warnung gilt nur für den EUROPÄISCHEN Markt!

Bei der Benutzung von Elektrogeräten müssen die folgenden grundlegenden Anweisungen zur Sicherheit stets befolgt werden:

1. Dieses Gerät darf von Kindern ab 8 Jahren sowie von Personen mit verminderten körperlichen, sensorischen oder geistigen Fähigkeiten oder von Personen, denen es an Wissen und Erfahrungen mangelt, genutzt werden, sofern sie in den sicheren Gebrauch des Geräts eingewiesen oder beaufsichtigt werden und sofern ihnen die Gefahren bei der Gerätenutzung bekannt sind. Kinder dürfen mit dem Gerät nicht spielen. Ohne Aufsicht dürfen Kinder keine Reinigungs- und Pflegearbeiten ausführen.
2. Kinder im Alter von 3 bis 8 Jahren dürfen das Kühlgerät füllen und leeren.
3. Wenn das Netzkabel beschädigt ist, muss es vom Hersteller, seinem Kundendienst oder einer ähnlich qualifizierten Person ausgetauscht werden, um Gefahren zu vermeiden.
4. **WARNUNG:** Die Lüftungsschlitze im Gehäuse oder im tragenden Rahmen des Geräts müssen von Blockaden freigehalten werden.

5. **WARNUNG:** Benutzen Sie keine mechanischen Hilfsmittel oder sonstigen Utensilien außer den vom Hersteller empfohlenen, um den Abtauprozess zu beschleunigen.

6. **WARNUNG:** Der Kühlmittelkreislauf darf nicht beschädigt werden.

7. **WARNUNG:** Verwenden Sie keine Elektrogeräte in den Lebensmittelfächern des Geräts; es sei denn, sie entsprechen den Herstellerempfehlungen.

8. Lagern Sie keine explosiven Substanzen wie Spraydosen mit einem brennbaren Treibgas in diesem Gerät.

9. Dieses Gerät ist für den Gebrauch im Haushalt und ähnlichen Anwendungsbereichen bestimmt, wie zum Beispiel:

- Personalküchen in Geschäften, Büros oder anderen gewerblichen Bereichen;
- in der Landwirtschaft und als Kühlmöglichkeit für Gäste in Hotels, Motels und anderen Unterkünften;
- Frühstückspensionen;
- im Catering und ähnlichen Großhandelsanwendungen.

10. Das Gerät muss beim Aufstellen einen Wandabstand von mindestens 50 mm aber nicht mehr als 75 mm haben.

11. **WARNUNG:** Achten Sie beim Aufstellen des Geräts darauf, dass das Stromkabel weder eingeklemmt noch beschädigt wird.

12. **WARNUNG:** Auf der Rückseite des Geräts dürfen sich keine Steckdosenleisten oder tragbaren Stromquellen befinden.

13. Beachten Sie folgende Anweisungen, um einen Verderb von Lebensmitteln zu vermeiden:

- Wenn die Tür längere Zeit geöffnet bleibt, steigt die Temperatur in den Gerätefächern erheblich.

- Reinigen Sie regelmäßig die Flächen, die Nahrungsmittelkontakt haben, und die zugänglichen Ablaufsysteme kontaktieren.
 - Reinigen Sie die Wasserbehälter, wenn sie 48 Stunden lang nicht benutzt wurden. Spülen Sie die Wasserleitung, die mit einem Wasserzulauf verbunden ist, wenn 5 Tage lang kein Wasser daraus entnommen wurde.
 - Bewahren Sie rohes Fleisch und Fisch in geeigneten Behältern im Tiefkühlgerät auf, damit sie keinen Kontakt mit anderen Lebensmitteln haben oder auf diese tropfen können.
 - Tiefkühlfächer mit zwei Sternen eignen sich zur Aufbewahrung von Tiefkühl-Lebensmitteln, zum Aufbewahren oder Zubereiten von Speiseeis und zum Herstellen von Eiswürfeln.
 - Fächer mit einem zwei oder drei Sternen sind für das Einfrieren frischer Lebensmittel nicht geeignet.
 - Wenn das Gerät längere Zeit leer bleiben soll, schalten Sie es aus, tauen Sie es ab, reinigen und trocknen Sie es und lassen Sie die Tür geöffnet, damit sich im Gerät kein Schimmel bilden kann.
14. Ziehen sie den Gerätestecker, wenn das Gerät nicht benötigt wird, bevor Teile ein- oder ausgebaut werden sowie vor dem Reinigen.
 15. Achten Sie beim Anschließen des Geräts darauf, dass der Netzstecker bis zum Anschlag in der Steckdose sitzt.
 16. Schließen Sie den Netzstecker an eine geerdete Einzelsteckdose an.
 17. Das Gerät darf nie an Orten verwendet werden, an denen brennbare und zündfähige Stoffe aufbewahrt werden.
 18. Aus Gründen der Sicherheit dürfen Teile nur bei einer

Vertragswerkstatt repariert oder ausgetauscht werden.

19. Der Motor ist dauergeschmiert und damit wartungsfrei.

20. Das Gerät muss so stehen, dass der Netzstecker zugänglich ist.

21. Die örtlichen Vorschriften für das Entsorgen des Geräts müssen aufgrund der zündfähigen Treibhausgase eingehalten werden. Nehmen Sie vor dem Verschrotten des Geräts die Türen ab, um die Einschlussgefahr von Kindern auszuschließen.

22. Ziehen Sie den Gerätestecker, bevor das Tiefkühlgerät gereinigt oder außer Betrieb genommen wird.

23. Benutzen Sie zum Reinigen des Geräts nur milde Reiniger oder Glasreiniger. Scharfe Reinigungs- oder Lösungsmittel vermeiden.

24. Die Verwendung eines Verlängerungskabels oder Mehrfachsteckers wird bei diesem Tiefkühlschrank nicht empfohlen. Das Gerät muss direkt an eine Steckdose angeschlossen werden.

25. Keine heißen Speisen oder Getränke in das Tiefkühlschrank stellen, sondern zuerst auf Raumtemperatur abkühlen lassen.

26. Die Tür nach dem Hineinstellen der Artikel sofort schließen, damit die Innentemperatur nicht zu stark ansteigt.

27. Halten Sie das Gerät fern von Wärmequellen oder direktem Sonnenlicht.

28. Zur festen Installation sollte das Gerät auf einer flachen und massiven Fläche aufgestellt werden. Es sollte nicht auf einem nachgiebigen Untergrund aufgestellt werden.

29. Keine anderen Geräte oben auf den Tiefkühlschrank stellen und nicht nass machen.

30. Zur Vermeidung von Verletzungen oder Tod durch Stromschlag darf das Gerät nicht betrieben werden, wenn die Hände nass sind oder das Gerät auf einem nassen Untergrund oder im Wasser steht.
31. Nicht im Freien oder unter feuchten Bedingungen benutzen.
32. Zum Trennen von der Steckdose nie am Netzkabel ziehen. Das Gerät am Netzkabel aus der Steckdose ziehen.
33. Das Netzkabel von beheizten Flächen fernhalten.
34. Die Spannung der Stromversorgung muss mit den Spannungsangaben auf dem Typenschild des Geräts übereinstimmen.
35. Schließen Sie den Tiefkühlschrank an eine eigene Steckdose an. Die Steckdose muss durch einen Erdungsleiter gesichert sein.
36. Wenn der Tiefkühlschrank abgetaut werden soll, wenn der Strom ausfällt oder wenn der Tiefkühlschrank nicht mehr benutzt werden soll, muss es gereinigt werden, um eine Geruchsbildung zu verhindern.
37. Tauen Sie das Tiefkühlfach mindestens einmal im Monat ab, denn zu viel Eisbildung kann die Kühlleistung beeinträchtigen.
38. Schalten Sie den Strom spätestens 5 Minuten nach dem Ausfall wieder ein. Andernfalls könnte der Kompressor beschädigt werden.
39. Kinder sollten beaufsichtigt werden, um sicherzustellen, dass sie nicht mit dem Gerät spielen.
40. Das Gerät ist nicht für den Betrieb über eine externe Zeitschaltvorrichtungen oder eine getrennte Fernbedienung vorgesehen.
41. Dieses Gerät ist mit einem Erdungskontakt ausgerüstet.

Stellen Sie sicher, dass die Steckdose im Haushalt einen guten Erdungskontakt hat.

42. Das Netzkabel sollte regelmäßig auf Mängel untersucht werden. Bei einem beschädigten Kabel darf das Gerät nicht benutzt werden.

43. Anweisungen zum Auswechseln der Lampe stehen im Abschnitt „REINIGUNG UND PFLEGE“ in dieser Anleitung.

44. Anweisungen zur Installation, Handhabung, Wartung, Instandsetzung und Entsorgung des Geräts stehen in den Kapiteln „TRANSPORT UND HANDHABUNG“, „AUFSTELLUNG“, „REINIGUNG UND PFLEGE“ sowie „FEHLERBEHEBUNG“ in dieser Anleitung.

45. Entsorgung des Geräts: Zur Schonung der Umwelt bzw. zum Gesundheitsschutz vor einer unkontrollierten Müllentsorgung sollte das Gerät verantwortungsbewusst entsorgt werden, um die nachhaltige Wiederverwendung der Rohstoffressourcen zu fördern. Zur Entsorgung sollten nur offizielle Sammelstellen genutzt werden. Alte Kühlgeräte können FCKW enthalten, das die Ozonschicht schädigt. Die richtige Vorgehensweise zur Entsorgung ist bei der zuständigen Entsorgungsstelle zu erfragen.



46. **WARNUNG!** Feuergefahr - zündfähiges Material. Bei der Instandhaltung und Entsorgung das Gerät von Zündquellen fernhalten. Auf der Rückseite des Geräts befinden sich zündfähige Materialien.

TEILE UND FUNKTIONEN

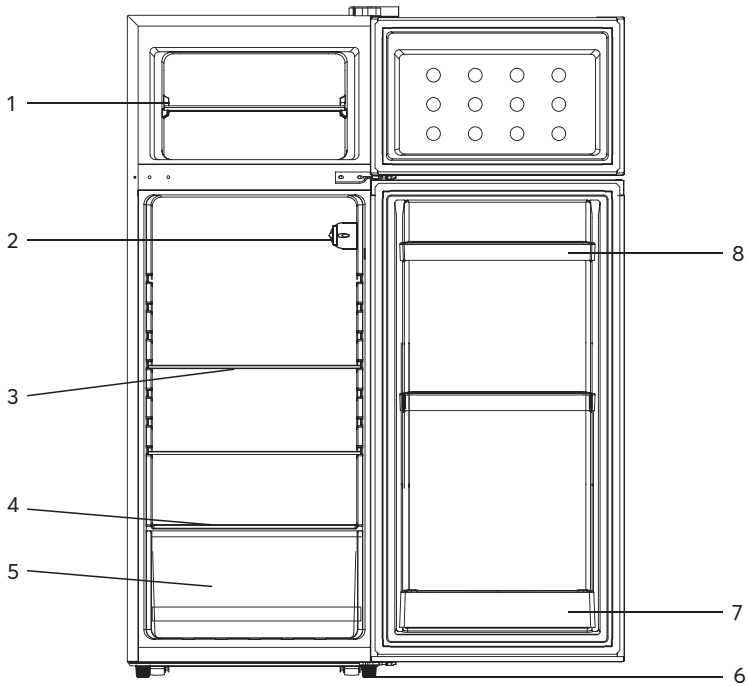

1.Regalboden im
Tiefkühlbereich

2.Kühlschranktemperatur
Einstellknopf

3.Ablage im Kühlraum

4.Abdeckplatte Gemüsefach

5.Obst- und Gemüsebehälter

6.Einstellfüße

7.Ablage für große Flaschen

8.Eierablage

Hinweis: Die Glasregale und das Gemüsefach können zum Reinigen und zum Aufbewahren von Lebensmitteln entnommen und eingesetzt werden.

TRANSPORT UND HANDHABUNG

Halten Sie beim Transport das Unterteil fest und heben Sie das Kühlgerät vorsichtig in einem Winkel unter 45 Grad an. Halten Sie das Gerät zum Abstützen nie am Türgriff fest. Stellen Sie es nie auf den Kopf und halten Sie es nicht waagrecht. Den Kühlschrank können Sie dank der Lastrollen am Unterteil verschieben und abstellen.

MONTAGE

Dieses Kühlgerät ist nicht für die Unterbaumontage vorgesehen.

Für einen festen Stand muss das Gerät auf einem flachen und massiven Untergrund aufgestellt werden. Es sollte nicht auf einem nachgiebigen Untergrund aufgestellt werden.

Wählen Sie einen Ort ohne Wärmequellen. Halten Sie das Kühlgerät fern von direktem Sonnenlicht oder anderen Geräten, die Wärme erzeugen.

Wählen Sie einen trockenen und gut belüfteten Ort ohne ätzende Luft.

Um die Effizienz der Kühlung zu verbessern und Energie zu sparen, muss für eine gute Belüftung um das Gerät herum gesorgt werden, damit die Wärme abgeführt werden kann. Aus diesem Grunde sollte genügend Platz um das Kühlgerät herum frei sein.

Das Gerät wird mit zwei Abstandshaltern aus Kunststoff geliefert. Nach dem Einbau dieser Abstandshalter kann das Gerät nicht mehr gegen die Wand gedrückt werden, sodass eine gute Belüftung gewährleistet wird.

Setzen Sie die Abstandshalter in die entsprechenden Öffnungen auf der Rückseite des Geräts ein und schrauben Sie die Abstandshalter dann fest. Das Gerät muss beim Aufstellen einen Wandabstand von mindestens 50 mm aber nicht mehr als 75 mm haben.

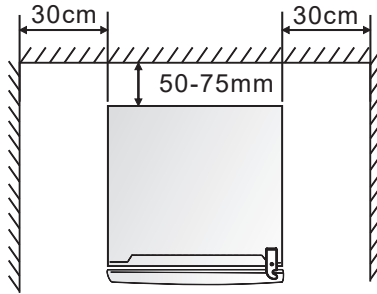

ERSTER GEBRAUCH

Entfernen Sie vor dem Gebrauch des Kühlgeräts die gesamte Verpackung, unter anderem die unteren Dämpfer, die Schaumstoffunterlagen sowie die Gummibänder im Kühlgerät.

Stellen Sie die Standfüße ein und reinigen Sie die Innen- und Außenflächen des Geräts mit einem warmen Tuch.

Nach dem Aufstellen das Kühlgerät nicht sofort einschalten. Warten Sie 2 - 6 Stunden vor dem Einschalten, um einen ordnungsgemäßen Betrieb sicherzustellen.

Um Schäden am Netzkabel und eventuelle Folgeschäden zu vermeiden, sollte das Netzkabel nicht durch das Kühlgerät oder andere Gegenstände abgedeckt werden. Prüfen Sie vor dem Einschalten des

Kühlgeräts, ob der Spannungsbereich des Kühlgeräts mit der Spannungsversorgung übereinstimmt. Warten Sie 2 bis 3 Stunden nach dem Aufstellen, bis sich das Kühlgerät auf normale Betriebstemperatur stabilisiert hat. Füllen Sie erst danach Kühl- oder Tiefkühl-Lebensmittel ein.

Warten Sie bei einer Betriebsunterbrechung 5 Minuten, bevor Sie das Gerät neu starten.

TEST

Reinigen Sie die Teile des Kühlschranks mit einem weichen Tuch und lauwarmem Wasser oder mit einem neutralen Reinigungsmittel und klarem Wasser und wischen Sie sie anschließend trocken.

Hinweise: Die elektrischen Teile des Kühlschranks dürfen nur mit einem trockenen Tuch abgewischt werden.

Drehen Sie den Thermostatkopf auf die Position „3“ und schalten Sie den Strom ein. Der Kompressor und das Licht im Inneren des Kühlschranks werden eingeschaltet.

Schließen Sie die Tür und warten Sie 30 Minuten. Wenn die Temperatur im Gefrierfach deutlich gesunken ist, zeigt dies, dass das Kühlsystem gut funktioniert. Wenn der Kühlschrank über einen längeren Zeitraum in Betrieb ist, stellt der Temperaturregler die Temperatur automatisch ein, sofern die Tür nicht zu oft geöffnet wird.

Wenn die oben genannten Schritte erfolgreich waren, ist der Probetrieb abgeschlossen. Der Kühlschrank funktioniert normal.

TEMPERATURREGELUNG

Die Temperatur im Kühlbereich und im Gefrierfach wird durch den Temperaturregler an der rechten Seite des Kühlbereichs geregelt.

Drehen Sie den Thermostatknopf, um die Temperatur im Inneren des Kühlschranks zu regulieren.

Die Markierungen auf dem Knopf geben nicht die genaue Zahl der Temperaturgrade an, sondern die Temperaturabstufungen von „0“ bis „7“. Die erste Stufe entspricht einem erzwungenen STOPP der Kühlung und die 7. Stufe entspricht der niedrigsten Temperatur, die der Kühlschrank erzeugen kann. Drehen Sie den Drehknopf von der Position „1“ auf die Position „7“, wodurch die Temperatur kontinuierlich sinkt.

Stellen Sie den Thermostatknopf für einen normalen Gebrauch auf die Position „3-4“.

Hinweis: Die Temperatur wirkt sich auf die Aufbewahrungsdauer der Lebensmittel aus. Stellen Sie die Temperatur je nach Erfordernis ein. Bei einer wärmeren Temperatur verderben die Lebensmittel schneller und bei einer kälteren Temperatur gefrieren sie zu stark. Beides führt zur Verschwendung von Lebensmitteln.

AUFBEWAHRUNG VON NAHRUNGSMITTELN

Ihr Gerät verfügt über das Zubehör, das in der Abbildung „Aufbau“ dargestellt ist. Mit dieser Anleitung können Sie Ihre Lebensmittel richtig aufbewahren. Die Glasablagen und das Gemüsefach lassen sich bei Bedarf herausnehmen, um Lebensmittel

aufzubewahren.

Hinweis: Die Lebensmittel dürfen nicht alle Innenflächen des Geräts berühren. Sie müssen getrennt in Alufolie oder Cellophanbögen oder luftdichten Kunststoffboxen verpackt werden.

Aufbewahren von Lebensmitteln im Kühlfach

Das Kühlfach verlängert die Aufbewahrungsdauer verderblicher Frischwaren.

Beste Resultate erzielen Sie bei Frischwaren, wenn Sie folgende Punkte beachten:

·Die Lebensmittel sollten sehr frisch sein und eine hohe Qualität haben. ·Die Lebensmittel sollten gut verpackt oder zugedeckt sein, bevor sie eingelagert werden. Auf diese Weise wird verhindert, dass sie entwässern, sich verfärben oder an Geschmack verlieren. Sie bleiben dadurch länger frisch. Ferner wird verhindert, dass sich Gerüche ausbreiten. Obst und Gemüse müssen nicht verpackt werden, wenn sie im Gemüsefach des Kühlbereichs aufbewahrt werden.

·Stark riechende Lebensmittel müssen verpackt oder zugedeckt und getrennt von Lebensmitteln wie Butter, Milch und Sahne aufbewahrt werden, die durch starke Gerüche an Qualität verlieren.

·Lassen Sie heiße Speisen abkühlen, bevor Sie sie in das Kühlfach geben.

Eier und Milchprodukte

·Auf der Verpackung der Milchprodukte steht in der Regel das Haltbarkeitsdatum. Stellen Sie sie in das Kühlfach und verbrauchen Sie sie innerhalb des empfohlenen Zeitraums.

- Butter kann das Aroma von streng riechenden Lebensmitteln annehmen. Daher sollte sie am besten in einem verschlossenen Behälter aufbewahrt werden.
- Eier sollten im Kühlfach aufbewahrt werden.

Rotes Fleisch

- Legen Sie frisches rotes Fleisch auf einen Teller und decken Sie es lose mit Wachspapier oder Kunststofffolie ab.
- Bewahren Sie gegartes und rohes Fleisch auf getrennten Tellern auf. Dadurch wird verhindert, dass der Saft vom rohen Fleisch auf das gegarte Produkt gelangt.

Geflügel

- Frisches ganzes Geflügel sollte innen und außen gründlich unter fließend kaltem Wasser abgespült, getrocknet und auf einen Teller gelegt werden. Lose mit Kunststofffolie abdecken.
- Geflügelteile sollten ebenfalls auf diese Weise aufbewahrt werden. Ganzes Geflügel sollte immer erst direkt vor dem Garen befüllt werden. Andernfalls kann es zu einer Lebensmittelvergiftung kommen.

Fisch und Meeresfrüchte

- Ganzer Fisch und Filetstücke sollte am Tag des Einkaufs verzehrt werden. Bis zum Verzehr auf einem Teller gekühlt aufbewahren und mit Kunststofffolie oder Wachspapier abdecken.
- Bei Aufbewahrung über Nacht oder länger sollte besonders darauf geachtet werden, dass der Fisch sehr frisch ist. Ganze Fische sollten in kaltem Wasser

abgespült werden, um lose Schuppen und Schmutz abzulösen. Anschließend mit Papiertüchern trocken tupfen. Den ganzen Fisch oder die Filetstücke in einen verschließbaren Kunststoffbeutel packen.

·Schalentiere stets kühl aufbewahren. Innerhalb von 1-2 Tagen verzehren.

Vorgegarte Lebensmittel und Reste

·Diese sollten in geeigneten zudeckten Behältern aufbewahrt werden, damit die Lebensmittel nicht austrocknen.

·Nur 1-2 Tage lang aufbewahren.

·Reste immer nur einmal aufwärmen, bis sie kochend heiß sind.

Gemüsebehälter

·Der Gemüsebehälter ist die optimale Aufbewahrung für frisches Obst und Gemüse.

·Folgende Sorten sollten bei Temperaturen unter 7 °C nicht längere Zeit aufbewahrt werden: Zitrusfrüchte, Melonen, Ananas, Papaya, Passionsfrüchte, Gurken, Paprika, Tomaten.

·Tiefe Temperaturen führen zu unerwünschten Veränderungen wie weich werdendes Fruchtfleisch, braune Stellen und/oder schnellerer Verderb.

·Avocados, Bananen und Mangos nicht kühlen (es sei denn, sie sind reif).

Lebensmittel	Standort
Butter, Käse	Oberer Ablage in der Tür
Eier	Ablage in der Tür
Obst, Gemüse, Salat	Gemüsefach
Fleisch, Wurst, Käse, Milch	Unterer Bereich (unterster Einlegeboden / Gemüsefachabdeckung)
Molkereiprodukte, Lebensmittelkonserven, Dosen	Oberer Bereich oder Ablage in der Tür
Getränke, Flaschen, Tuben	Ablage in der Tür

Einfrieren und Aufbewahren von Lebensmitteln im Tiefkühlfach

- Tiefkühlkost aufbewahren.
- Eiswürfel herstellen.
- Lebensmittel einfrieren.

Hinweis: Achten Sie darauf, dass die Tür des Tiefkühlfachs korrekt geschlossen ist.

Einkaufen von Tiefkühlwaren

- Die Verpackung darf nicht beschädigt sein.
- Bis zum Mindesthaltbarkeitsdatum verbrauchen.
- Tiefkühlwaren nach Möglichkeit in Isoliertaschen transportieren und möglichst rasch in das Tiefkühlfach legen.

Aufbewahren von TK-Kost

Bei -18 °C oder darunter aufbewahren. Die Tür des Tiefkühlfachs nicht unnötig öffnen.

Einfrieren frischer Lebensmittel

Nur frische und unbeschädigte Lebensmittel einfrieren. Gemüse sollte vor dem Einfrieren blanchiert werden, damit die Nährstoffe, der Geschmack und die Farbe so gut wie möglich erhalten bleiben.

Auberginen, Paprika, Zucchini und Spargel müssen nicht blanchiert werden.

Hinweis: Einzufrierende Lebensmittel von bereits gefrorenen Lebensmitteln entfernt halten.

·Folgende Lebensmittel eignen sich zum Einfrieren:

Kuchen und Torten, Fisch und Meeresfrüchte, Fleisch, Wild, Geflügel, Gemüse, Obst, Kräuter, Eier ohne Schale, Milchprodukte wie Käse und Butter, Fertiggerichte und Reste wie etwa Suppen, gegarte Eintöpfe, Fleisch und Fisch, Kartoffelgerichte, Aufläufe und Nachtische.

·Folgende Lebensmittel sind nicht zum Einfrieren geeignet: Gemüsesorten, die in der Regel roh gegessen werden wie etwa Kopfsalat oder Radieschen, Eier mit Schale, Weintrauben, ganze Äpfel, Birnen und Pfirsiche, hartgekochte Eier, Jogurt, Buttermilch, Quark und Mayonnaise.

Verpacken von Tiefkühlkost

Damit Lebensmittel nicht an Geschmack verlieren oder austrocknen, müssen sie luftdicht verpackt werden.

1.Lebensmittel in die Verpackung legen.

2.Luft verdrängen.

3.Verpackung verschließen.

4. Verpackung mit dem Inhalt und dem Einfrierdatum beschriften. Geeignete Verpackungen: Kunststofffolie, Schlauchbeutelfolie aus Polyethylen, Alufolie.

Diese Artikel sind in Spezialgeschäften erhältlich.

Empfohlene Lagerungszeiten von Tiefkühlkost im Gefrierfach

Diese Zeiten variieren je nach Art der Lebensmittel. Die eingefrorenen Lebensmittel sind zwischen 1 und 12 Monaten haltbar (mindestens bei -18 °C).

Lebensmittel	Aufbewahrungsd
Schinken, Auflauf, Milch	1 Monat
Brot, Speiseeis, Würstchen, Pasteten, zubereitete Meeresfrüchte, Fettfisch	2 Monate
Magerfisch, Schalentiere, Pizza, Scones und Muffins	3 Monate
Schinken, Torten, Gebäck, Rind- und Lammkeule, Geflügelteile	4 Monate
Butter, Gemüse (blanchiert), Vollei und Molke, gegarte Langusten, Hackfleisch (roh), Schweinefleisch (roh)	6 Monate
Obst (trocken oder in Sirup), Eiweiß, Rind (roh), ganze Hähnchen, Lamm (roh), Obsttorten	12 Monate

Immer daran denken:

- Beim Einfrieren frischer Zutaten mit einem Mindesthaltbarkeitsdatum müssen Sie sie vor Ablauf dieses Datums einfrieren.
- Die Lebensmittel dürfen nicht bereits gefroren gewesen sein. Gefrorene Lebensmittel, die vollständig aufgetaut wurden, dürfen nicht wieder eingefroren werden.
- Nach dem Auftauen sollten die Lebensmittel rasch verzehrt werden.

ABTAUEN

Kühlbereich taut vollautomatisch ab

Während das Kühlaggregat in Betrieb ist, bilden sich an der Rückseite des Kühlfachs Kondensationsperlen oder Reif. Dies ist normal. Es ist nicht notwendig, das Kondenswasser oder den Reif abzuwischen. Die Rückwand wird automatisch abgetaut. Das Kondensat läuft in die Kondensatorrinne und wird zum Kühlaggregat geleitet, wo es verdampft.

Hinweis: Halten Sie die Kondenswasserrinne und das Abflussloch sauber, damit das Kondenswasser ablaufen kann.

Abtauen des Gefrierfachs

Das Gefrierfach taut nicht automatisch ab, sonst würden die gefrorenen Lebensmittel auftauen. Eine Frostsicht im Gefrierfach beeinträchtigt die Kühlung des Gefrierfachs und erhöht den Stromverbrauch. Entfernen Sie die Reifschicht regelmäßig.

WARNING: Kratzen Sie den Reif oder das Eis nicht mit einem Messer oder einem spitzen Gegenstand ab.

Andernfalls können die Kältemittelschläuche beschädigt werden.

1. Entnehmen Sie die gefrorenen Lebensmittel und stellen Sie sie vorübergehend an einen kühlen Ort.
 2. Stellen Sie den Temperaturregler auf die Position 0 und ziehen Sie den Netzstecker aus der Steckdose.
 3. Um den Abtauvorgang zu beschleunigen, stellen Sie einen Topf mit heißem Wasser auf einen Ständer ins Gefrierfach.
 4. Wischen Sie Kondenswasser mit einem Tuch oder Schwamm auf.
 5. Wischen Sie das Gefrierfach trocken.
- Schließen Sie das Gerät an und stellen Sie den
6. Temperaturregler wie gewünscht ein.
 7. Legen Sie die gefrorenen Lebensmittel zurück in das Gefrierfach.

HILFREICHE TIPPS

Wir empfehlen Ihnen, die folgenden Tipps zu befolgen, um Energie zu sparen.

- Versuchen Sie, die Tür nicht lange offen stehen zu lassen, um Energie zu sparen.
 - Achten Sie darauf, dass das Gerät nicht in der Nähe von Wärmequellen steht (direkte Sonneneinstrahlung, Elektroherd oder -ofen usw.).
 - Stellen Sie die Temperatur nicht kälter als nötig ein.
 - Lagern Sie keine warmen Lebensmittel oder verdunstende Flüssigkeiten im Gerät.
 - Stellen Sie das Gerät in einem gut belüfteten, feuchtigkeitsfreien Raum auf.
- Bitte lesen Sie das Kapitel zur Aufstellung Ihres neuen

Geräts.

Die Abbildung „Aufbau“ zeigt die korrekte Kombination von Schubladen, Gemüsefach und Einlegeböden. Verändern Sie die Zusammenstellung nicht, da es sich hierbei um die energieeffizienteste Konfiguration handelt.

Tipps für das Kühlen frischer Lebensmittel

- Stellen Sie keine heißen Lebensmittel direkt in den Kühl- oder Gefrierschrank, da die Innentemperatur ansteigt und der Kompressor stärker arbeiten muss und mehr Energie verbraucht.
- Decken Sie die Speisen zu oder wickeln Sie sie ein, insbesondere, wenn sie ein strenges Aroma haben.
- Legen bzw. stellen Sie die Lebensmittel so hinein, dass die Luft ungehindert um sie herum zirkulieren kann.

Hinweise für den Kühlschrank

- Fleisch (alle Arten): In Frischhaltebeuteln verpacken und auf den Glasboden über dem Gemüsefach ablegen. Halten Sie sich immer an die vom Hersteller angegebenen Aufbewahrungszeiten und Verfallsdaten für Lebensmittel.
- Gekochte Speisen, kalte Gerichte usw.: Sie sollten abgedeckt werden und können auf jede Ablage gestellt werden.
- Obst und Gemüse: Sie sollten im dafür vorgesehenen Fach aufbewahrt werden.
- Butter und Käse: Sie sollten in luftdichte Folie oder Plastikfolie eingewickelt werden.
- Milchflaschen: Sie sollten einen Deckel haben und in den Türfächern aufbewahrt werden.

Tipps zum Einfrieren

- Wenn Sie das Gerät zum ersten Mal in Betrieb nehmen oder es längere Zeit nicht benutzt haben, lassen Sie es mindestens 2 Stunden auf der höchsten Stufe laufen, bevor Sie Lebensmittel in das Fach geben.
- Bereiten Sie kleinere Portionen zu, damit sich diese schnell und vollständig einfrieren lassen. Später können dann nur die Mengen aufgetaut werden, die auch benötigt werden.
- Wickeln Sie die Lebensmittel in Aluminiumfolie oder Polyethylenfolie ein, sodass sie luftdicht verpackt sind.
- Lassen Sie frische, nicht gefrorene Lebensmittel nicht mit bereits gefrorenen Lebensmitteln in Berührung kommen, um einen Temperaturanstieg bei letzteren zu vermeiden.
- Gefrorene Produkte, die unmittelbar nach der Entnahme aus dem Gefrierfach verzehrt werden, können zu Frostbrand auf der Haut führen.
- Es wird empfohlen, Tiefkühlpackungen immer zu etikettieren und mit einem Datum zu versehen, um die Lagerzeit im Auge zu behalten.

Hinweise für die Lagerung von Tiefkühlkost

- Vergewissern Sie sich, dass die Tiefkühlkost vom Lebensmitteleinzelhändler korrekt gelagert wurde.
- Einmal aufgetaute Lebensmittel verderben schnell und sollten nicht wieder eingefroren werden. Überschreiten Sie nicht die vom Lebensmittelhersteller angegebene Lagerzeit.

Ausschalten des Geräts

Wenn das Gerät für einen längeren Zeitraum ausgeschaltet werden muss, sollten Sie folgende Maßnahmen ergreifen, um Schimmel am Gerät zu vermeiden.

- 1.Entfernen Sie alle Lebensmittel.
- 2.Ziehen Sie den Netzstecker aus der Steckdose.
- 3.Reinigen und trocknen Sie den Innenraum gründlich.
- 4.Stellen Sie sicher, dass alle Türen leicht geöffnet sind, damit die Luft zirkulieren kann.

REINIGUNG UND PFLEGE:

Aus hygienischen Gründen sollte das Gerät (einschließlich des äußeren und inneren Zubehörs) regelmäßig, mindestens alle zwei Monate, gereinigt werden.

WARNUNG: Das Gerät darf während der Reinigung nicht an das Stromnetz angeschlossen sein. Stromschlaggefahr! Schalten Sie das Gerät vor der Reinigung aus und ziehen Sie den Stecker aus der Steckdose.

Reinigen der Außenflächen

- Um das gute Aussehen Ihres Geräts zu erhalten, sollten Sie es regelmäßig reinigen.
- Wischen Sie das digitale Bedienfeld und das Anzeigefeld mit einem sauberen, weichen Tuch ab.
- Sprühen Sie Wasser auf das Reinigungstuch, anstatt es direkt auf die Oberfläche des Geräts zu sprühen. Dadurch wird die gleichmäßige Verteilung die Feuchtigkeit auf der Oberfläche gewährleistet.

·Reinigen Sie die Türen, Griffe und Kühlschrankoberflächen mit einem milden Reinigungsmittel und wischen Sie sie anschließend mit einem weichen Tuch trocken.

Vorsicht!

·Verwenden Sie keine scharfen Gegenstände, da diese die Oberfläche zerkratzen könnten.

·Verwenden Sie zur Reinigung keine Verdünnung, Autowaschmittel, Bleichmittel, ätherisches Öl, Scheuermittel oder organische Lösungsmittel wie Benzol. Sie können die Oberfläche des Geräts beschädigen und einen Brand verursachen.

Reinigen der Innenflächen

Sie sollten das Innere des Geräts regelmäßig reinigen. Es ist leichter zu reinigen, wenn sich nur wenige Lebensmittel im Kühlschrank befinden. Wischen Sie das Innere des Kühlschranks mit einer schwachen Natronlösung aus und spülen Sie dann mit einem ausgewringenen Schwamm oder Tuch mit warmem Wasser nach.

Wischen Sie sie vollständig trocken, bevor Sie die Einlegeböden und Körbe wieder einsetzen.

Trocknen Sie alle Oberflächen und abnehmbaren Teile gründlich ab.

Vorsicht!

·Verwenden Sie keine scharfen Gegenstände, um den Reif aus dem Gefrierschrank zu entfernen. Erst wenn der Innenraum vollständig getrocknet ist, darf das Gerät wieder eingeschaltet und an die Steckdose angeschlossen werden.

Reinigen der Türdichtungen

Halten Sie die Türdichtungen sauber. Durch klebrige Lebensmittel und Getränke können die Dichtungen am Gehäuse haftenbleiben und reißen, wenn Sie die Tür öffnen. Reinigen Sie die Dichtungen mit einem milden Reinigungsmittel und warmem Wasser. Spülen und reiben Sie die Dichtungen nach dem Reinigen gründlich trocken.

Vorsicht!

·Das Gerät darf erst eingeschaltet werden, wenn die Türdichtungen vollkommen trocken sind.

Austauschen der LED-Lampe

Bitte wenden Sie sich an den Kundendienst und tauschen Sie sie nicht selbst aus.

UMKEHREN DES TÜRANSCHLAG

Die Benutzer können die Öffnungsrichtung entsprechend ihren eigenen Bedürfnissen ändern. Der konkrete Arbeitsablauf sieht wie folgt aus:

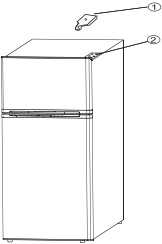
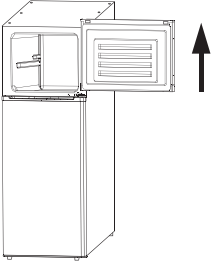
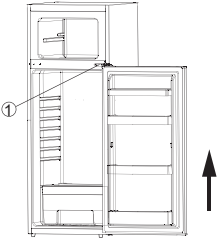
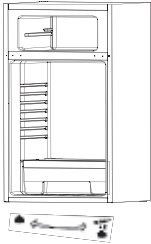
<p>1. Schrauben Sie den Bolzen in der rechten Scharnierabdeckung mit einem Kreuzschlitzschraubendreher ab, nehmen Sie die rechte Scharnierabdeckung ab und schrauben Sie die oberen und unteren Scharnierbolzen ab.</p>	
<p>2. Heben Sie die Tür nach oben, um sie aus dem mittleren Scharnier zu lösen. Legen Sie die Tür vorsichtig auf eine gepolsterte Unterlage beiseite.</p>	
<p>3. Demontieren Sie das mittlere Scharnier mit einem Schraubenzieher. Heben Sie die Tür nach oben, um sie aus dem unteren Scharnier zu lösen. Legen Sie die Tür vorsichtig auf eine gepolsterte Unterlage beiseite.</p>	
<p>4. Tauschen Sie die Position des unteren Scharniers und des verstellbaren Fußes auf der anderen Seite des Schrankes aus.</p>	

5. Entfernen Sie den Scharnierstift, der sich unten in der Kühl- und Gefrierschranktür befindet, und setzen Sie auf der anderen Seite der Kühl- und Gefrierschranktür den mit dem Gerät gelieferten Ersatzscharnierstift ein.

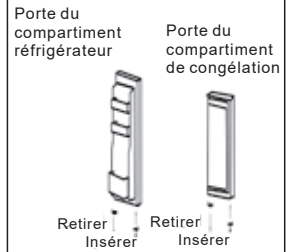

6. Setzen Sie die Kühlschrantür auf das untere Scharnier und achten Sie darauf, dass der Scharnierstift in das Loch an der Unterseite der Kühlschrantür eingeführt wird. Bringen Sie das mittlere Scharnier wieder am Schrank an und achten Sie darauf, dass es sich auf der gegenüberliegenden Seite der ursprünglichen Position befindet.

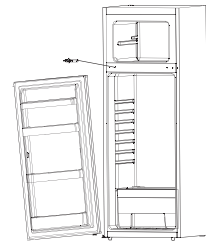

7. Setzen Sie die Kühlschrantür auf das mittlere Scharnier und achten Sie darauf, dass der Scharnierstift in das Loch an der Unterseite der Kühlschrantür eingeführt wird. Dann das obere Scharnier aufsetzen, auf die Tür richten und den Bolzen festschrauben, die linke Scharnierabdeckung abdecken und dann den Bolzen festschrauben.

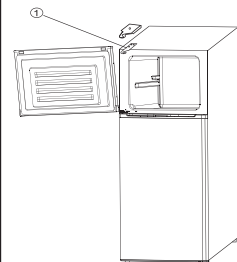

TECHNISCHE ANGABEN

Produktdatenblatt

Delegierte Verordnung (EU) 2019/2016

Name oder Handelsmarke des Lieferanten: POCO Line				
Anschrift des Lieferanten: POCO Einrichtungsmärkte GmbH Industriestraße 39 59192 Bergkamen - Germany				
Modellkennung: 5959043/00;5959043/01;5959043/02				
Art des Kühlgeräts:				
Geräuscharmes Gerät:	nein	Bauart:	freistehend	
Weinlagerschrank:	nein	Anderes Kühlgerät:	ja	
Allgemeine Produktparameter:				
Parameter		Wert	Parameter	
Gesamt- abmessungen (in Millimeter)	Höhe	1450	Gesamtrauminhalt (in dm ³ oder l)	206
	Breite	540		
	Tiefe	540		
EEI		121	Energieeffizienzklasse	F
Luftschallemissionen (in dB(A) re 1 pW)		39	Luftschallemissionsklasse	C
Jährlicher Energieverbrauch (in kWh/a)		213	Klimaklasse:	N/ST
Mindestumgebungstemperatur (in °C), für die das Kühlgerät geeignet ist		16	Höchstumgebungstemperatur (in °C), für die das Kühlgerät geeignet ist	38
Winterschaltung		nein		
Fachparameter:				
Fachtyp		Fachparameter und -werte		
		Rauminhalt des Fachs (in dm ³ oder l)	Empfohlene Temperatureinstellung für eine optimierte Lebensmittellagerung (in °C). Diese Einstellungen dürfen nicht im Widerspruch zu den Lagerbedingungen gemäß Anhang IV Tabelle 3 stehen.	Gefriervermöge n (in kg/24h)
Speisekammer-fach	nein	—	—	—

Weinlagerfach	nein	—	—	—	—
Kellerfach	nein	—	—	—	—
Lagerfach für frische Lebensmittel	ja	166	4	—	M
Kaltlagerfach	nein	—	—	—	—
Null-Sterne-oder Eisbereiterfach	nein	—	—	—	—
Ein-Stern-Fach	nein	—	—	—	—
Zwei-Sterne-Fach	nein	—	—	—	—
Drei-Sterne-Fach	nein	—	—	—	—
Vier-Sterne-Fach	ja	40	-18	2	M
Für Vier-Sterne-Fächer					
Schnellgefrierfunktion			nein		
Lichtquellenparameter:					
Art der Lichtquelle			LED		
Energieeffizienzklasse			N/A		
Mindestlaufzeit der vom Hersteller angebotenen Garantie: 24 Monate					
Weitere Angaben:					
Weblink zur Website des Herstellers, auf der die Informationen gemäß Nummer 4(a) des Anhangs der Verordnung(EU) 2019/2019 zu finden sind: www.poco.de					

Referenz:	POCO Line
Nennspannung:	5959043/00,5959043/01,5959043/02
Nennfrequenz:	220-240V~,50Hz
Strom:	0.7A
Kältemittel:	R600a (42g)
Isolierender Schaumstoff:	Cyclopentane

-Klimaklasse:

- Erweitert gemäßigt (SN): "Dieses Kühlgerät ist für den Einsatz bei Umgebungstemperaturen zwischen 10 ° C und 32 ° C vorgesehen."

- Gehärtet (N): "Dieses Kühlgerät ist für den Einsatz bei Umgebungstemperaturen zwischen 16 ° C und 32 ° C vorgesehen."

- Subtropisch (ST): „Dieses Kühlgerät ist für den Einsatz bei Umgebungstemperaturen zwischen 18 ° C und 38 ° C vorgesehen.“

- Tropisch (T): "Dieses Kühlgerät ist für den Einsatz bei Umgebungstemperaturen zwischen 18 ° C und 43 ° C vorgesehen."

- Hinweis: Für weitere Dateninformationen scannen Sie bitte den QR-Code auf dem Energieetikett.

FEHLERBEHEBUNG

Wenn Ihr Gerät andere als die unten beschriebenen Symptome aufweist, wenden Sie sich bitte an den Kundendienst eines Händlers.

Symptom	Ursache	Lösung
Das Gerät funktioniert nicht.	Es gibt keine Stromversorgung	Überprüfen Sie die Steckdose, mit dem das Gerät verbunden ist, oder stellen Sie sicher, dass das Gerät mit der Steckdose verbunden ist.
	Die Sicherung funktioniert nicht.	Ersetzen Sie die Sicherung
Das Gerät macht viel Geräusche.	Das Gerät steht zu nah an der Wand oder ist nicht stabil, oder das Zubehör im Inneren des Kühlschranks ist an der falschen Stelle angebracht	Stabilisieren Sie den Sockel des Kühlschranks, indem Sie die Position der Füße anpassen, entfernen Sie die Vorrichtung von der Wand, platzieren Sie das Zubehör richtig im Inneren des Kühlschranks
Das Gerät kühlt nicht genug.	Die Tür wird zu oft geöffnet oder wurde lange offen gelassen.	Schließen Sie die Tür und öffnen Sie sie nicht zu häufig.
	Der Kühlschrank steht zu dicht an der Wand	Nehmen Sie die Vorrichtung von der Wand ab, um die Belüftung zu begünstigen
	Der Kühlschrank ist zu voll.	Entfernen Sie Lebensmittel aus dem Gerät.

Symptom	Ursache	Lösung
Das Gerät kühlt nicht genug.	Die Temperatur ist nicht richtig eingestellt.	Drehen Sie den Knopf der Temperaturregelung auf „3“ oder höher.
Es gibt Gerüche im Gerät.	Es befinden sich alt gewordene Lebensmittel im Kühlschrank	Werfen Sie alt gewordene Lebensmittel weg und verpacken Sie die anderen.
	Das Innere des Geräts muss gereinigt werden.	Reinigen Sie das Innere des Kühlschranks.

Die folgenden Symptome sind keine Pannen:

- Geräusche der Kühlflüssigkeit, die in den Rohren zirkuliert, sind zu hören, das ist normal.
- Feuchtigkeit auf der Außenseite des Geräts während der feuchten Jahreszeit ist kein Problem für das Gerät. Sie müssen sie nur mit einem trockenen, weichen Tuch abwischen.
- Der Kompressor und der Verflüssiger können sich in Zeiten starker Hitze stärker erwärmen.
- Der Rahmen der Tür ist etwas heiß; das bedeutet, dass der Kondensator arbeitet, um die Luftfeuchtigkeit abzuführen.

RICHTIGE ENTSORGUNG DIESES PRODUKTS

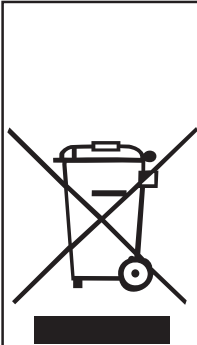

Diese Kennzeichnung weist darauf hin, dass dieses Produkt nicht in der gesamten EU mit anderen Abfällen entsorgt werden darf. Um mögliche Schäden für die Umwelt oder die menschliche Gesundheit durch unkontrollierte Abfallentsorgung zu vermeiden, recyceln Sie diese verantwortungsbewusst, um die nachhaltige Wiederverwendung materieller Ressourcen zu fördern. Um Ihr gebrauchtes Gerät zurückzugeben, verwenden Sie bitte das Rückgabe- und Sammelsystem oder wenden Sie sich an den Händler, bei dem das Produkt gekauft wurde. Sie können dieses Produkt für ein umweltfreundliches Recycling verwenden.

USER'S MANUAL-EN

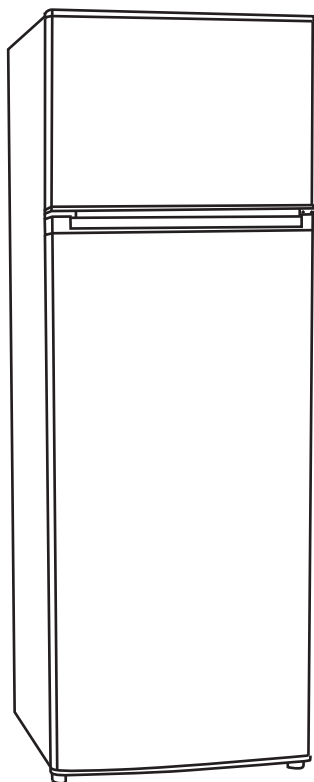

POCO *line*

EXKLUSIV UND PREISWERT

STATIC DOUBLE DOOR

5959043/00,5959043/01,5959043/02

TABLE OF CONTENTS

Important Safety Instructions.....	35
Parts and Features.....	41
Transport and Handling.....	42
Installation.....	42
First Use.....	43
Test.....	44
Temperature Control.....	44
Storage of Food.....	45
Defrosting.....	51
Helpful Hints and Tips.....	52
Cleaning and Care.....	55
Door Reverse.....	57
Technical Specifications.....	59
Troubleshooting.....	62
Correct Disposal of This Product	64



This product is for household use only!

Please read these instructions carefully before the first use of this product and save this manual for your future reference.

IMPORTANT SAFETY INSTRUCTIONS

This warning is only for EUROPEAN market only!

When using an electrical appliance, basic precautions should always be followed, including the following:

1. This appliance can be used by children aged from 8 years and above and persons with reduced physical, sensory or mental capabilities or lack of experience and knowledge if they have been given supervision or instruction concerning use of the appliance in a safe way and understand the hazards involved. Children shall not play with the appliance. Cleaning and user maintenance shall not be made by children without supervision.
2. Children aged from 3 to 8 years are allowed to load and unload refrigerating appliances.
3. If the supply cord is damaged, it must be replaced by the manufacturer, its service agent or similarly qualified persons in order to avoid a hazard.
4. **WARNING:** Keep ventilation openings, in the appliance enclosure or in the built-in structure, clear of obstruction.
5. **WARNING:** Do not use mechanical devices or other means to accelerate the defrosting process, other than those recommended by the manufacturer.

6. **WARNING:** Do not damage the refrigerant circuit.
7. **WARNING:** Do not use electrical appliances inside the food storage compartments of the appliance, unless they are of the type recommended by the manufacturer.
8. Do not store explosive substances such as aerosol cans with a flammable propellant in this appliance.
9. This appliance is intended to be used in household and similar applications such as
 - staff kitchen areas in shops, offices and other working environments;
 - farm houses and by clients in hotels, motels and other residential type environments;
 - bed and breakfast type environments;
 - catering and similar non-retail applications.
10. Placed the appliance against a wall with a free distance not exceeding 75 mm and more than 50mm
11. **WARNING:** When positioning the appliance, ensure the supply cord is not trapped or damaged.
12. **WARNING:** Do not locate multiple portable socket outlets or portable power supplies at the rear of the appliance.
13. To avoid contamination of food, please respect the following instructions:
 - Opening the door for long periods can cause a significant increase of the temperature in the compartments of the appliance.
 - Clean regularly surfaces that can come in contact with food and accessible drainage systems.
 - Clean water tanks if they have not been used for 48h; flush the water system connected to a water

supply if water has not been drawn for 5 days.

- Store raw meat and fish in suitable containers in the refrigerator, so that it is not in contact with or drip onto other food.

- Two-star frozen-food compartments are suitable for storing pre-frozen food, storing or making ice cream and making ice cubes.

- One-, two- and three-star compartments are not suitable for the freezing of fresh food.

- If the refrigerating appliance is left empty for long periods, switch off, defrost, clean, dry, and leave the door open to prevent mould developing within the appliance.

14. Unplug the appliance from outlet when not in use, before putting on or taking off parts, before cleaning.

15. Make sure to place the plug all the way into socket when connecting your appliance.

16. Insert the plug into a single grounded socket.

17. Never use the appliance in place where combustible and inflammable materials are kept.

18. For safety reason, be sure to repair or replace parts at an authorized service dealers.

19. The motor is permanently lubricated and will require no oil.

20. The appliance must be positioned so that the plug is accessible.

21. Please according to local regulations regarding disposal of the appliance for its flammable blowing gas. Before you scrap the appliance, please

- take off the doors to prevent children trapped.
22. Ensure the refrigerator is unplugged before cleaning or if the product is not in use.
 23. To clean the appliance use only mild detergents or glass cleaning products. Never use harsh detergents or solvents.
 24. It is not recommended to use this refrigerator with an extension cord or power board. Please ensure that the appliance is plugged directly into the electrical outlet.
 25. Do not place hot food or drink into the refrigerator before it cools down to room temperature.
 26. Close the door immediately after putting in any items
so the inside temperature will not rise dramatically.
 27. Keep appliance away from any heat source or direct
sunlight.
 28. To fix stably, the appliance must be placed on a flat and solid surface. It should not be laid on any soft material.
 29. Do not place any other appliance on top of the refrigerator, and do not wet it.
 30. To avoid injury or death from electrical shock do not operate the appliance with wet hands, while standing on a wet surface or while standing in water.
 31. Do not use outdoors or in wet conditions.
 32. Never pull the cord to disconnect it from the outlet. Grasp the plug and pull it from the outlet.
 33. Keep the cord away from heated surfaces.
 34. Check that the voltage of the power supply in your home is the same as the voltage shown on the rating

label of this product.

35. Connect your refrigerator to an independent electrical socket and use a safe ground wire.

36. When the frost in freezer is removed, or when there is no electricity or when refrigerator ceases to be used, it should be cleaned in order to prevent it from smelling.

37. Defrost the freezer at least once a month because too much frost may affect refrigeration.

38. Turn on electricity only 5 minutes later after electricity goes off. Otherwise, the compressor may be damaged.

39. Children should be supervised to ensure that they do not play with the appliance.

40. The appliance is not intended to be operated by means of an external timer or a separate remote-control system.

41. This appliance has been incorporated with a grounded plug. Please ensure the wall outlet in your house is well earthed.

42. It is recommended to check regularly the supply cord for any sign of possible deterioration, and the appliance should not be used if the cable is damaged.

43. Regarding the information for replacing of the lamps of the appliance, thanks to refer to the paragraph "CLEANING AND CARE" of the manual.

44. Regarding the information pertaining to the installation, handing, maintenance, servicing and disposal of the appliance, thanks to refer to the paragraph "TRANSPORT AND HANDING" "INSTALLATION" "CLEANING AND CARE" "TROUBLESHOOTING" of the

manual.

45. Disposal of the appliance: To prevent possible harm to the environment or human health from uncontrolled waste disposal, recycle it responsibly to promote the sustainable reuse of material resources. And the disposal should only be done through public collection points. Old refrigerators can contain CFC that destroy the ozone; contact the waste treatment center nearest your home for more details on the correct procedures for disposal.



46. WARNING! Risk of fire – flammable material. Please keep the product far away fire source during using, service and disposal. There are flammable materials at the back of the appliance.

PARTS AND FEATURES

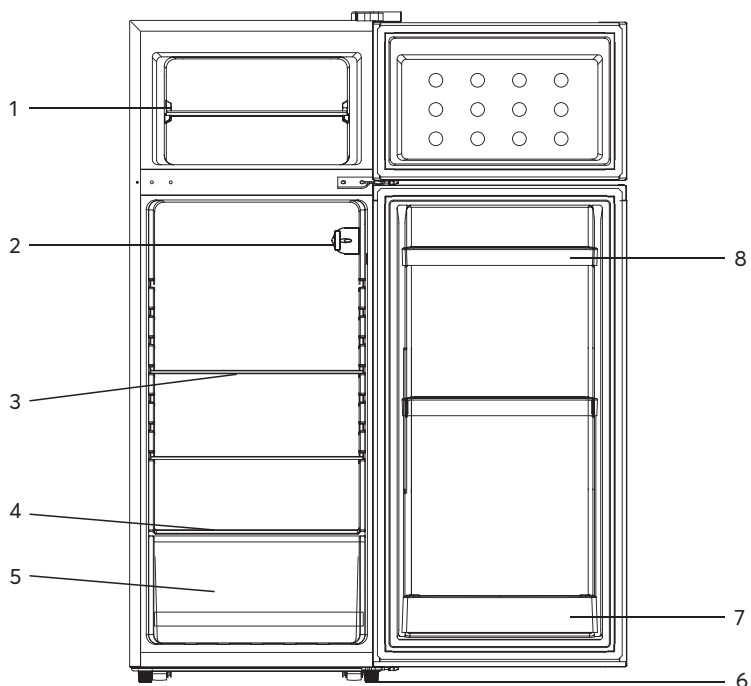

- 1.Freezer shelf
- 2.Refrigerator temperature control knob
- 3.Refrigerator shelf
- 4.Crisper cover

- 5.Fruit and vegetable case
- 6.Regulating feet
- 7.Big bottle rack
- 8.Egg shelves fence

Note: The glass shelves and the crisper can be removed and inserted for cleaning and storing of food according to the appliance.

TRANSPORT AND HANDING

When transportation, hold the base and lift the refrigerator carefully with an angle inferior at 45 degree. Never hold the door handle as support. Never place it upside down nor horizontally. Push refrigerator on its basis and place it thanks to its roller feet.

INSTALLATION

This refrigerating appliance is not intended to be used as a built-in appliance.

To fix stably, the appliance must be placed on a flat and solid surface. It should not be laid on any soft material.

Choose a location where there is no heat source. Keep the refrigerator away from direct sunlight or other appliance producing heat.

Choose a dry and well-ventilated place where there is no corrosive air.

In order to improve efficiency of the cooling system and save energy, it is necessary to maintain good ventilation around the appliance for the dissipation of heat. For this reason, sufficient clear space should be available around the refrigerator.

The appliance is supplied with two plastic spacers. After installation of these spacers, the appliance cannot be pushed against the wall to maintain proper ventilation. Insert the spacers into the relevant openings on the back of the appliance, then screw the spacers tightly. Place the appliance against a wall with a free distance that not exceeding 75 mm but more than 50mm.

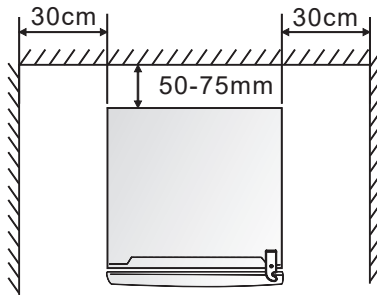

FIRST USE

Before the use of the refrigerator, remove all the packages, including bottom cushion and foam pads and rubber belts in the refrigerator.

Adjust the feet and clear the outside and inside of the refrigerator with warm cloth.

Do not start the refrigerator immediately after vertical placement. Only start it after 2-6 hours standing to ensure its proper operation.

To prevent damage to the power cord and any consequence incidents, the power cord should be not covered by the refrigerator or other objects. Before switching on the refrigerator, please check the voltage range of refrigerator carefully if the same as that of the power supply.

When the refrigerator is first installed, allow it stabilize at normal operating temperatures for 2-3 hours prior to filling it with fresh or frozen foods.

If operation is interrupted, wait for 5 minutes before restarting.

TEST

Clean the parts of the refrigerator with lukewarm water on a soft cloth or with a neutral detergent and with clear water, then wipe them dry.

Notes: Electric parts of the refrigerator can only be wiped by dry cloth.

Turn the thermostat knob on the "3" position and turn on electricity. The compressor and the light inside the refrigerator begin to work.

Close the door and wait 30 minutes. If the temperature in the freezer compartment decreased obviously, it shows that the refrigerator system works well. When the refrigerator operates for a period of time, the temperature controller will automatically set the temperature on conditions that the door is not too often opened.

If the above steps are successful, the trial operations are finished. The refrigerator works normally.

TEMPERATURE CONTROL

The temperature in the refrigerator compartment and in the freezer compartment is controlled by the temperature controller installed on the right side of the refrigerator compartment.

Turn the thermostat knob to regulate the temperature inside the refrigerator.

The marks on the knob are not the exact number of the degrees of temperature but the temperature grades to "0" from "7". The first grade corresponds to a forced STOP of the refrigeration and the 7th grade corresponds to the lowest temperature the refrigera-

tor can produce. Turn the knob from "1" position to "7" position, the temperature decreases continuously. Set the thermostat knob to "3-4" position for a normal use.

Note: the temperature will impact the storage time of food. Set the temperature as necessary. Warmer will accelerate food spoilage and colder will frozen food bad. Thus food to be wasted.

STORAGE OF FOOD

Your appliance has the accessories as the "Structure illustration" showed in general, with this part instruction you can have the right way to storage your food. The glass shelves and crisper can be removed to store food if needed.

Note: Food is not allowed to touch directly all surfaces inside the appliance. It has to be wrapped separately in aluminum sheet or in cellophane sheet or in airtight plastic boxes.

Storing food in the refrigerator compartment

The fridge freezer compartment helps to extend the storage times of fresh perishable foods.

Fresh food care for best results:

- Store foods that are very fresh and of good quality.
- Ensure that food is well wrapped or covered before it is stored. This will prevent food from dehydrating, deteriorating in colour or losing taste and will help maintain freshness. It will also prevent odour transfer. Vegetables and fruit need not be wrapped if they are stored in the vegetable container of the fridge compartment.

- Make sure that strong smelling foods are wrapped or covered and stored away from foods such as butter, milk and cream which can be tainted by strong odours.
- Cool hot foods down before placing them in the fridge compartment.

Dairy foods and eggs

- Most pre-packed dairy foods have a recommended 'use by/best before/best by/ date stamped on them. Store them in the fridge compartment and use within the recommended time.
- Butter can become tainted by strong smelling foods so it is best stored in a sealed container.
- Eggs should be stored in the fridge compartment.

Red meat

- Place fresh red meat on a plate and loosely cover with waxed paper, plastic wrap or foil.
- Store cooked and raw meat on separate plates. This will prevent any juice lost from the raw meat from contaminating the cooked product.

Poultry

- Fresh whole birds should be rinsed inside and out with cold running water, dried and placed on a plate. Cover loosely with plastic wrap or foil.
- Poultry pieces should also be stored this way. Whole poultry should never be stuffed until just before cooking, otherwise food poisoning may result.

Fish and seafood

- Whole fish and fillets should be used on the day of purchase. Until required, refrigerate on a plate loosely covered with plastic wrap, waxed paper or foil.
- If storing overnight or longer, take particular care to select very fresh fish. Whole fish should be rinsed in cold water to remove loose scales and dirt and then patted dry with paper towels. Place whole fish or fillets in a sealed plastic bag.
- Keep shellfish chilled at all times. Use within 1-2 days.

Precooked foods and leftovers

- These should be stored in suitable covered containers so that the food will not dry out.
- Keep for only 1-2 days.
- Reheat leftovers only once and until steaming hot.

Vegetable container

- The vegetable container is the optimum storage location for fresh fruit and vegetables.
- Take care not to store the following at temperatures of less than 7°C for long periods: Citrus fruit, melons, aborigines, pineapple, papaya, currettes, passion fruit, cucumber, peppers, tomatoes.
- Undesirable changes will occur at low temperatures such as softening of the flesh, browning and/or accelerated decaying.
- Do not refrigerate avocados (until they are ripe), bananas and mangoes.

Food	Location
Butter, cheese	Upper door rack
Eggs	Door rack
Fruit, vegetables, salad	Crisper
Meat, sausage, cheese, milk	Lower area (lowest shelf / crisper cover)
Dairy products, canned food, cans	Upper area or door rack
Drinks, bottles, tubes	Door rack

Freezing and storing food in the freezer compartment

- To store deep-frozen food.
- To make ice cubes.
- To freeze food.

Note: Ensure that the freezer compartment door has been closed properly.

Purchasing frozen food

- Packaging must not be damaged.
- Use by the 'use by /best before/best by/' date.
- If possible, transport deep-frozen food in an insulated bag place quickly in the freezer compartment.

Storing frozen food

Store at -18°C or colder. Avoid opening the freezer compartment door unnecessarily.

Freezing fresh food

Freeze fresh and undamaged food only.

To retain the best possible nutritional value, flavour and colour, vegetables should be blanched before freezing.

Aubergines, peppers, zucchini and asparagus do not require blanching.

Note: Keep food to be frozen away from food which is already frozen.

.The following foods are suitable for freezing:

Cakes and pastries, fish and seafood, meat, game, poultry, vegetables, fruit, herbs, eggs without shells, dairy products such as cheese and butter, ready meals and leftovers such as soups, stews, cooked meat and fish, potato dishes, soufflés and desserts.

.The following foods are not suitable for freezing:

Types of vegetables, which are usually consumed raw, such as lettuce or radishes, eggs in shells, grapes, whole apples, pears and peaches, hard-boiled eggs, yoghurt, soured milk, sour cream, and mayonnaise.

Packing frozen food

To prevent food from losing its flavor or drying out, place food in airtight packaging.

1. Place food in packaging.
2. Remove air.
3. Seal the wrapping.
4. Label packaging with contents and dates of freezing.

Suitable packaging:
Plastic film, tubular film made of polyethylene, alumi-

num foil.

These products are available from specialist outlets.

Recommended storage times of frozen food in the freezer compartment

These times vary depending on the type of food. The food that you freeze can be preserved from 1 to 12 months (minimum at -18°C).

Food	Storage time
Bacon, casseroles, milk	1 month
Bread, ice cream, sausages, pies, prepared shellfish,oily fish	2 months
Non-oily fish, shellfish, pizza, scones and muffins	3 months
Ham, cakes, biscuits, beef and lamb chops, poultry pieces	4 months
Butter, vegetables (blanched), eggs whole and yolks,cooked crayfish, minced meat (raw), pork (raw)	6 months
Fruit (dry or in syrup), egg whites, beef (raw), whole chicken, lamb (raw), fruit cakes	12 months

Never forget:

- When you freeze fresh foods with a 'use by /best before/best by/' date, you must freeze them before this date expires.
- Check that the food was not already frozen. Indeed,

frozen food that has thawed completely must not be re-frozen.

·Once defrosted, food should be consumed quickly.

DEFROSTING

Refrigerator compartment defrosts fully automatically

While the refrigerating unit is running, beads of condensation or hoarfrost form at the back of the refrigerator compartment. This is normal. It is not necessary to wipe off the condensation or frost. The rear panel defrosts automatically. The condensation runs into the condensation channel and is conveyed to the refrigerating unit where it evaporates.

Note: Keep the condensation channel and drainage hole clean, so that the condensation can run out.

Defrosting the freezer compartment

The freezer compartment does not defrost automatically, otherwise the frozen food would start thawing. A layer of frost in the freezer compartment impairs refrigeration of the frozen food and increases power consumption. Remove the layer of hoarfrost regularly.

WARNING: Do not scrape off hoarfrost or ice with a knife or pointed object. Doing this may damage the refrigerant tubes.

1. Remove the frozen food and place temporarily in a cool location.

2. Set the temperature control knob to the 0 position and disconnect the mains plug from the mains socket.
3. To accelerate the defrosting process, place a pan of hot water on a stand in the freezer compartment.
4. Wipe up condensation with a cloth or sponge.
5. Wipe dry the freezer compartment.
6. Plug in the appliance and adjust the temperature control knob as desired.
7. Put the frozen food back in the freezer compartment.

HELPFUL HINTS AND TIPS

We recommend that you follow the tips below to save energy.

- Try to avoid keeping the door open for long periods in order to conserve energy.
- Ensure the appliance is away from any sources of heat (Direct sunlight, electric oven or cooker etc)
- Don't set the temperature colder than necessary.
- Don't store warm food or evaporating liquid in the appliance.
- Place the appliance in a well ventilated, humidity free room.

Please refer to Installing your new appliance chapter.

- The "STRUCTURE ILLUSTRATION" shows the correct combination for the drawers, crisper and shelves, do not adjust the combination as this is designed to be the most energy efficient configuration.

Hints for fresh food refrigeration

- Do not place hot food directly into the refrigerator or freezer, the internal temperature will increase resulting in the compressor having to work harder and will consume more energy.
- Do cover or wrap the food, particularly if it has a strong flavor.
- Place food properly so that air can circulate freely around it.

Hints for refrigerator

- Meat (All Types) Wrap in polythene food: wrap and place on the glass shelf above the vegetable drawer. Always follow food storage times and use by dates suggested by manufacturers.
- Cooked food, cold dishes, etc.: They should be covered and may be placed on any shelf.
- Fruit and vegetables: They should be stored in the special drawer provided.
- Butter and cheese: Should be wrapped in airtight foil or plastic film wrap.
- Milk bottles: Should have a lid and be stored in the door racks.

Hints for freezing

- When first starting-up or after a period out of use, let the appliance run at least 2 hours on the higher settings before putting food in the compartment.
- Prepare food in small portions to enable it to be rapidly and completely frozen and to make it possible to subsequently thaw only the quantity required.

·Wrap up the food in aluminum foil or polyethylene food wraps which are airtight.

·Do not allow fresh, unfrozen food to touch the food which is already frozen to avoid temperature rise of the latter.

·Iced products, if consumed immediately after removal from the freezer compartment, will probably cause frost burns to the skin.

·It is recommended to label and date each frozen package in order to keep track of the storage time.

Hints for the storage of frozen food

·Ensure that frozen food has been stored correctly by the food retailer

·Once defrosted, food will deteriorate rapidly and should not be re-frozen. Do not exceed the storage period indicated by the food manufacturer.

Switching off your appliance

If the appliance needs to be switched off for an extended period, the following steps should be taken prevent mould on the appliance.

1. Remove all food;
2. Remove the power plug from the mains socket;
3. Clean and dry the interior thoroughly;
4. Ensure that all the doors are wedged open slightly to allow air to circulate.

CLEANING AND CARE

For hygienic reasons the appliance (including exterior and interior accessories) should be cleaned regularly at least every two months.

WARNING: The appliance must not be connected to the mains during cleaning. Danger of electrical shock! Before cleaning switch the appliance off and remove the plug from the mains socket.

Exterior cleaning

- To maintain good appearance of your appliance, you should clean it regularly.
- Wipe the digital panel and display panel with a clean, soft cloth.
- Spray water onto the cleaning cloth instead of spraying directly on the surface of the appliance. This helps ensure an even distribution of moisture to the surface.
- Clean the doors, handles and cabinet surfaces with a mild detergent and then wiped dry with a soft cloth.

Caution!

- Don't use sharp objects as they are likely to scratch the surface.
- Don't use Thinner, Car detergent, Clorox, ethereal oil, abrasive cleansers or organic solvent such as Benzene for cleaning. They may damage the surface of the appliance and may cause fire.

Interior cleaning

You should clean the appliance interior regularly. It will be easier to clean when food stocks are low. Wipe the inside of the fridge freezer with a weak solution of bicarbonate of soda, and then rinse with warm water using a wrung-out sponge or cloth.

Wipe completely dry before replacing the shelves and baskets.

Thoroughly dry all surfaces and removable parts.

Caution!

·Don't use sharp objects to remove frost from the freezer. Only after the interior completely dry should the appliance be switched back on and plugged back into the mains socket.

Door seals cleaning

Take care to keep door seals clean. Sticky food and drinks can cause seals to stick to the cabinet and tear when you open the door. Wash seal with a mild detergent and warm water. Rinse and dry it thoroughly after cleaning.

Caution!

·Only after the door seals are completely dry should the appliance be powered on.

Replacing the LED light

Please contact after service and do not replace it by user.

DOOR REVERSE

Users can change the direction of opening according to one's own needs. The concrete operating sequence is as follows:

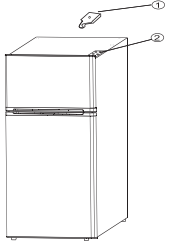
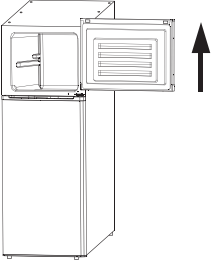
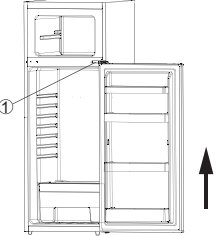
<p>1. Screw off the bolt which in right hinge cover with cross opener, take off the right hinge cover, screw off the upper and lower hinge bolts.</p>	 <p>A line drawing of a refrigerator. A screwdriver is shown removing a bolt from the top hinge cover, labeled with a circled '1'. Another bolt is labeled with a circled '2'.</p>
<p>2. Lift the door upwards to disengage it from the middle hinge. Put the door to one side and lay it down gently on a padded surface.</p>	 <p>A line drawing of a refrigerator with the door open. An upward-pointing arrow indicates the door is being lifted from the middle hinge.</p>
<p>3. Using a screwdriver, dismantle the middle hinge. Lift the door upwards to disengage it from the lower hinge. Put the door to one side and lay it down gently on a padded surface.</p>	 <p>A line drawing of a refrigerator with the door open. A screwdriver is shown dismantling the middle hinge, labeled with a circled '1'. An upward-pointing arrow indicates the door is being lifted from the lower hinge.</p>

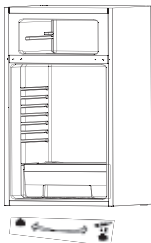
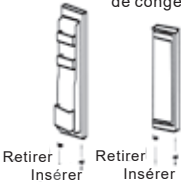
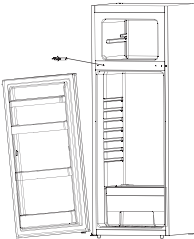
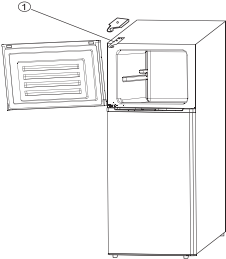
<p>4. Swap over the position of the lower hinge and the adjustable leg to the other side of the cabinet.</p>	
<p>5. Remove the hinge pin that is in the bottom of the fridge and freezer door. At the other side of the fridge and freezer door, insert the replacement hinge pin that is supplied with the appliance.</p>	<p>Porte du compartiment réfrigérateur Porte du compartiment de congélation</p>  <p>Retirer Insérer Retirer Insérer</p>
<p>6. Place the fridge door on the lower hinge, making sure that the hinge pin is inserted in the hole at the bottom of the fridge door. Put the middle hinge back on the cabinet, making sure that it is on the opposite side from its original position.</p>	
<p>7. Place the fridge door on the middle hinge, making sure that the hinge pin is inserted in the hole at the bottom of the fridge door. Then put on the upper hinge, aim at the door and screw down the bolt, cover the left hinge cover and then screw down the bolt.</p>	

TECHNICAL SPECIFICATIONS

Production Information Sheet COMMISSION DELEGATED REGULATION (EU) 2019/2016

Supplier's name or trademark: POCO Line					
Supplier's address: POCO Einrichtungsmärkte GmbH Industriestraße 39 59192 Bergkamen - Germany					
Model identifier: 5959043/00;5959043/01;5959043/02					
Type of refrigerating appliance:					
Low-noise appliance:		No	Design type:		Freestanding
Wine storage appliance:		No	Other refrigerating appliance:		Yes
General product parameters:					
Paramete		Value	Parameter		Value
Overall dimensions (millimetre)	Height	1450	Total volume (dm ³ or l)		206
	Width	540			
	Depth	540			
EEI		121	Energy efficiency class		F
Airborne acoustical noise emissions (dB(A) re 1 pW)		39	Airborne acoustical noise emission class		C
Annual energy consumption (kWh/a)		213	Climate class:		N/ST
Minimum ambient temperature (°C), for which the refrigerating appliance is suitable		16	Maximum ambient temperature (°C), for which the refrigerating appliance is suitable		38
Winter setting		no			
Compartment Parameters:					
Compartment type		Compartment parameters and values			
		Compartment Volume (dm ³ or l)	Recommended temperature setting for optimised food storage (°C) These settings shall not contradict the storage conditions set out in Annex IV, Table 3	Freezing capacity (kg/24 h)	Defrosting type (auto-defrost = A, manual defrost = M)
Pantry	no	—	—	—	—

Wine storage	no	—	—	—	—
Cellar	no	—	—	—	—
Fresh food	yes	166	4	—	M
Chill	no	—	—	—	—
0-star or icemaking	no	—	—	—	—
1-star	no	—	—	—	—
2-star	no	—	—	—	—
3-star	no	—	—	—	—
4-star	yes	40	-18	2	M
2-star section	no	—	—	—	—
Variable temperature compartment	—	—	—	—	—
For 4-star compartments					
Fast freeze facility			no		
Light source parameters (a) (b):					
Type of light source			LED		
Energy efficiency class			N/A		
Minimum duration of the guarantee offered by the manufacturer: 24 months					
Additional information:					
Weblink to the manufacturer's website, where the information in point4(a) Annex of Commission Regulation (EU)2019/2019 is found: www.poco.de					

Brand	POCO Line
Reference	5959043/00,5959043/01,5959043/02
Power supply	220-240V~,50Hz
Rated current	0.7A
Refrigerant gas	R600a (42g)
Insulator	Cyclopentane

Climate class:

- Extended temperate(SN): 'this refrigerating appliance is intended to be used at ambient temperatures ranging from 10 °C to 32 °C';
- Temperate(N): 'this refrigerating appliance is intended to be used at ambient temperatures ranging from 16 °C to 32 °C';
- Subtropical(ST): 'this refrigerating appliance is intended to be used at ambient temperatures ranging from 16 °C to 38 °C';
- Tropical(T): 'this refrigerating appliance is intended to be used at ambient temperatures ranging from 16 °C to 43 °C';

Note: More data information, please scan the QR code on the energy label.

TROUBLESHOOTING

If your device shows the other symptoms that those described below, please call the service after sale of the shop a retailer.

Symptom	Cause	Solution
The appliance does not work	There is no power supply	Check the plug connecting it others appliance, or verify that the appliance is connected to the plug
	The fuse doesn't work	Replace the fuse
The appliance makes a lot of noise	The appliance is too close to the wall, or is not stable, or the accessories inside the refrigerator are placed in wrong position	Stabilize the base of the refrigerator by adjusting the position of feet, take away the device of the wall, place correctly the accessories inside the refrigerator
The appliance doesn't cool enough	The door is too often opened or was left opened for a long time	Close the door and do not open it too much frequently
	The refrigerator is too close to the wall	Take away the device of the wall to favor the ventilation
	The refrigerator is too full	Remove food of the device

Symptom	Cause	Solution
The appliance doesn't cool enough	The temperature is badly adjusted	Turn the knob of regulation of temperature on "3" or more
There are smells in the appliance	Food made obsolete inside the refrigerator	Throw away obsolete food and wrap the other
	The inside of the device at need to be cleaned	Clean the inside of the refrigerator

The following symptoms are not breakdowns:

- The noise of the cooling liquid which circulates in pipes can be heard, it is normal.
- The humidity on the surface outside of the device during the wet seasons is not a problem of the device; you just need to wipe it with a dry soft cloth.
- The compressor and the condenser can warm more during the periods of strong heat.
- The frame of the door is a bit hot; it means that the condenser works to evacuate the humidity of air.

CORRECT DISPOSAL OF THIS PRODUCT

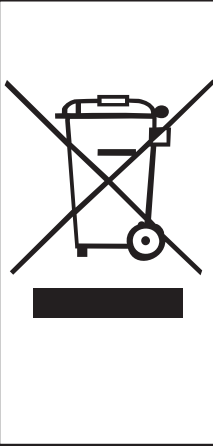

This marking indicates that this product should not be disposed with other household wastes throughout the EU. To prevent possible harm to the environment or human health from uncontrolled waste disposal, recycle it responsibly to promote the sustainable reuse of material resources. To return your used device, please use the return and collection systems or contact the retailer where the product was purchased. They can take this product for environmental safe recycling.

POCO Einrichtungsmärkte GmbH –
Industriestraße 39 – 59192 Bergkamen - Germany