

BEDIENUNGSANLEITUNG-DE



POCO *line*

EXKLUSIV UND PREISWERT

Side-by-Side K-/G-KOMBI

5957809/00
5957809/01
5957809/02

INHALTSVERZEICHNIS

Sicherheitshinweise	- 1 -
Übersicht	-15-
Montage	-16-
Bedienung	-21-
Aufbewahrung von Nahrungsmitteln	-24-
Täglicher Gebrauch	-28-



DAS GERÄT IST NUR FÜR DEN GEBRAUCH IN PRIVATHAUSHALTEN VORGESEHEN!
VOR DEM ERSTEN GEBRAUCH DIESE ANLEITUNG SORGFÄLTIG LESEN UND FÜR SPÄTERE ZWECKE AUFBEWAHREN.

Sicherheitshinweise

Im Interesse Ihrer Sicherheit und zur Sicherstellung eines korrekten Gebrauchs sollten Sie diese Bedienungsanleitung sowie die darin enthaltenen Tipps und Warnhinweise vor dem Aufstellen und dem ersten Gebrauch sorgsam lesen. Um unnötige Fehler und Unfälle zu vermeiden, ist es äußerst wichtig, dass sich jeder mit der Bedienung und den Sicherheitseinrichtungen des Geräts in vollem Umfang auskennt. Heben Sie diese Anleitung auf und stellen Sie sicher, dass sie auch bei einem Umzug oder Verkauf mit ausgehändigt wird, damit alle, die das Gerät im Laufe seiner Nutzungsdauer bedienen, genau über dessen Verwendung und Sicherheit Bescheid wissen.

Zur eigenen Sicherheit und zur Schonung der eigenen Sachwerte sollten Sie die Sicherheitshinweise in dieser Bedienungsanleitung gut aufbewahren, da der Hersteller nicht für Schäden haftet, die durch eigene Nachlässigkeit verursacht wurden.

Sicherheit von Kindern und Gebrechlichen

Dieses Gerät darf von Kindern ab 8 Jahren sowie von Personen mit verminderten körperlichen, sensorischen

Sicherheitshinweise

oder geistigen Fähigkeiten oder von Personen, denen es an Wissen und Erfahrungen mangelt, genutzt werden, sofern sie in den sicheren Gebrauch des Geräts eingewiesen sind oder beaufsichtigt werden und sofern ihnen die Gefahren bei der Gerätenutzung bekannt sind. Kinder im Alter von 3 bis 8 Jahren dürfen dieses Gerät befüllen und leeren.

Damit Kinder nicht mit dem Gerät spielen, sollten sie entsprechend beaufsichtigt werden.

Reinigungs- und Pflegearbeiten dürfen von Kindern nur dann ausgeführt werden, wenn sie mindestens 8 Jahre alt sind und beaufsichtigt werden.

Das Verpackungsmaterial muss von Kindern gut ferngehalten werden. Es besteht Erstickungsgefahr.

Bei einer Entsorgung des Geräts den Netzstecker ziehen, das Netzkabel (so nah wie möglich am Geräteauslass) abtrennen sowie die Tür abschrauben. Dadurch wird verhindert, dass spielende Kinder einen Stromschlag erleiden oder sich im Innern einschließen können.



Falls das Gerät mit magnetischen Türdichtungen ein älteres Gerät mit gefedertem Verschluss (Schlossriegel) an der Tür bzw. Klappe ersetzen soll, sollte der gefederte Verschluss vor dem Entsorgen des Altgeräts unbrauchbar gemacht werden.

Dadurch wird verhindert, dass das Schloss für Kinder zu





Sicherheitshinweise

einer Todesfalle wird.

Allgemeine Sicherheitshinweise

-  WARNUNG! Die Lüftungsschlitze im Gehäuse oder im tragenden Rahmen des Geräts müssen von Blockaden freigehalten werden.
-  WARNUNG! Benutzen Sie keine mechanischen Hilfsmittel oder sonstigen Utensilien außerdem vom Hersteller empfohlenen, um den Abtauprozess zu beschleunigen.
-  WARNUNG! Der Kühlmittelkreislauf darf nicht beschädigt werden.

Sicherheitshinweise

-  **WARNUNG!** Verwenden Sie keine Elektrogeräte in den Lebensmittelfächern des Geräts; es sei denn, sie entsprechen den Herstellerempfehlungen.
-  **WARNUNG!** Das Leuchtelement nicht berühren, wenn es längere Zeit eingeschaltet war. Es kann sehr heiß werden.¹⁾
-  **WARNUNG!** Achten Sie beim Aufstellen des Geräts darauf, dass das Netzkabel weder eingeklemmt noch beschädigt wird.
-  **WARNUNG!** Auf der Rückseite des Geräts dürfen sich keine Steckdosenleisten oder tragbaren Stromquellen befinden.

In diesem Gerät dürfen keine explosionsfähigen Substanzen wie Spraydosen mit einem brennbaren Treibgas aufbewahrt werden.

Im Kühlmittelkreislauf des Geräts wird das Kühlmittel Isobutan (R-600a) eingesetzt. Dies ist ein hochgradig umweltverträgliches Naturgas, das aber dennoch zündfähig ist.

Sicherheitshinweise

Während des Transports und der Geräteinstallation ist darauf zu achten, dass die Komponenten des Kühlmittelkreislaufs nicht beschädigt werden.

- Vermeiden Sie offene Flammen und Zündquellen
- Lüften Sie den Raum gründlich, in dem das Gerät aufgestellt wird

Eine Veränderung der technischen Eigenschaften oder eine Umrüstung des Geräts ist gefährlich. Schäden am Netzkabel gleich welcher Art können Kurzschlüsse, Brände und/oder Stromschläge hervorrufen.

Dieses Gerät ist für den Gebrauch im Haushalt und ähnlichen Anwendungsbereichen bestimmt, wie zum Beispiel

- Personalküchen in Geschäften, Büros oder anderen gewerblichen Bereichen;
- in der Landwirtschaft und als Kühlmöglichkeit für Gäste in Hotels, Motels und anderen Unterkünften;
- in Gasthäusern und ähnlichen Unterkünften;
- im Catering und ähnlichen Großhandelsanwendungen



WARNUNG! Elektrische Teile (Netzstecker Netzkabel, Kompressor etc.) müssen von einer anerkannten Fachwerkstatt bzw. von ausgebildetem Fachpersonal ausgetauscht werden.

Sicherheitshinweise

Das Netzkabel darf nicht verlängert werden.

Der Netzstecker darf auf der Geräterückseite weder gequetscht noch beschädigt werden. Ein gequetschter oder beschädigter Netzstecker kann überhitzen und einen Brand verursachen.

Der Netzstecker des Geräts muss zugänglich bleiben.

Nicht am Netzkabel ziehen.

Falls sich die Steckdose gelöst hat, darf der Netzstecker nicht eingeführt werden. Es besteht Stromschlag- oder Brandgefahr.

Ohne Leuchtelement darf das Gerät nicht eingesetzt werden.

Dieses Gerät ist schwer. Beim Transport ist Vorsicht angebracht.

Berühren oder entfernen Sie keine Teile aus dem Tiefkühlbereich, wenn Ihre Hände feucht oder nass sind. Dies könnte zu Hautabschürfungen oder Frostbrand führen.

Vermeiden Sie eine längere Einwirkung von direktem Sonnenlicht.

Sicherheitshinweise

Stellen Sie auf die Kunststoffteile im Gerät keine heißen Gegenstände.

Stellen Sie keine Lebensmittel direkt an die Rückwand.

Tiefkühlkost darf nach dem Auftauen nicht erneut eingefroren werden.

Verpackte Tiefkühlkost muss entsprechend den Anweisungen des TK-Herstellers aufbewahrt werden.

Die Empfehlungen des Geräteherstellers in Bezug auf die Aufbewahrung müssen genau befolgt werden. Beachten Sie die entsprechenden Anweisungen.

Bewahren Sie keine kohlenensäurehaltigen bzw. sprudelnden Getränke im Gefrierfach auf, denn dadurch baut sich in dem Behälter Druck auf, der ihn zur Explosion bringen kann. Dadurch besteht die Gefahr von Geräteschäden.

Stieleis kann bei direktem Verzehr nach der Entnahme aus dem Gerät zu Frostbrand führen.

Beachten Sie folgende Anweisungen, um einen Verderb von Lebensmitteln zu vermeiden

Wenn die Tür längere Zeit geöffnet bleibt, steigt die Temperatur in den Gerätefächern erheblich.

Sicherheitshinweise

Reinigen Sie regelmäßig die Flächen, die Nahrungsmittelkontakt haben und die zugänglichen Ablaufsysteme kontaktieren.

Reinigen Sie die Wasserbehälter, wenn sie 48 Stunden lang nicht benutzt wurden. Spülen Sie die Wasserleitung, die mit einem Wasserzulauf verbunden ist, wenn 5 Tage lang kein Wasser daraus entnommen wurde.

Bewahren Sie rohes Fleisch und Fisch in geeigneten Behältern im Kühlschrank auf, damit sie keinen Kontakt mit anderen Lebensmitteln haben oder auf diese tropfen können.

Tiefkühlfächer mit zwei Sternen (sofern im Gerät vorhanden) eignen sich zur Aufbewahrung von Tiefkühl-Lebensmitteln, zum Aufbewahren und Zubereiten von Speiseeis und zum Herstellen von Eiswürfeln.

Sicherheitshinweise

Wenn das Gerät längere Zeit leer bleiben soll, schalten Sie es aus, tauen Sie es ab, reinigen und trocknen Sie es und lassen Sie die Tür geöffnet, damit sich im Gerät kein Schimmel bilden kann.

Schalten Sie vor Wartungsarbeiten das Gerät aus und ziehen Sie den Netzstecker aus der Steckdose.

Reinigen Sie das Gerät nicht mit Metallgegenständen.

Benutzen Sie zum Entfernen von Frost am Gerät keine spitzen Gegenstände. Verwenden Sie einen Kunststoffschaber.

Kontrollieren Sie regelmäßig den Ablauf im Kühlschrank auf Tauwasser. Reinigen Sie den Ablauf gegebenenfalls. Sitzt der Ablauf zu, sammelt sich am Boden im Gerät Wasser.

Aufstellen

Wichtig! Befolgen Sie genau die Anweisungen für den Elektroanschluss in den jeweiligen Abschnitten.

Packen Sie das Gerät aus und prüfen Sie es auf

Sicherheitshinweise

Schäden. Schließen Sie das Gerät nicht an, wenn es beschädigt ist. Melden Sie eventuelle Schäden sofort bei der jeweiligen Verkaufsstelle. Bewahren Sie die Verpackung in diesem Fall auf.

Es empfiehlt sich, mindestens vier Stunden vor dem Anschließen des Geräts zu warten, damit das Öl wieder in den Kompressor zurückströmen kann.

Der Bereich um das Gerät herum sollte ausreichend belüftet sein, da es sonst zu einer Überhitzung kommen kann. Befolgen Sie die Anweisungen für das Aufstellen, um für eine ausreichende Belüftung zu sorgen.

Soweit dies möglich ist, sollten die Abstandshalter des Geräts an eine Wand anschlagen, sodass die warmen Teile des Geräts (Kompressor, Verdampfer) nicht berührt oder erfasst werden können. Verbrennungen werden dadurch verhindert.

Das Gerät darf nicht in der Nähe von Heizkörpern oder Kochherden aufgestellt werden.

Nach dem Aufstellen des Geräts muss der Netzstecker noch zugänglich sein.

Sind im Rahmen der Gerätewartung Arbeiten an elektrischen Teilen notwendig, müssen diese von einer

Sicherheitshinweise

ausgebildeten Elektrofachkraft bzw. einer Person mit Fachkompetenz ausgeführt werden.

Dieses Gerät muss von einem Vertragskundendienst instandgesetzt werden. Hierfür dürfen nur Original-Ersatzteile verwendet werden.

Stellen Sie keine heißen Lebensmittel in das Gerät.

Stellen Sie Lebensmittel nicht zu eng zusammen, da eine Luftzirkulation dadurch verhindert wird.

Lebensmittel dürfen nicht die Rückwand der Fächer berühren.

Sicherheitshinweise

Öffnen Sie die Tür(en) nicht bei einem Stromausfall.

Öffnen Sie die Tür(en) nicht zu oft.

Lassen Sie die Tür(en) nicht zu lange geöffnet.

Stellen Sie nicht den Thermostat beim Überschreiten der Kühltemperaturen ein.

Zubehörteile wie Schubläden können herausgenommen werden, um den Stauraum zu vergrößern und den Energieverbrauch zu senken.



Dieses Gerät enthält weder im Kühlkreislauf noch in den Dämmstoffen Gase, die die Ozonschicht angreifen. Das Gerät darf nicht im Hausmüll entsorgt werden. Der dämmende Schaumstoff enthält zündfähige Gase: Bei der Entsorgung des Geräts müssen die örtlichen Vorschriften befolgt werden. Wenden Sie sich an die zuständige Gemeindebehörde. Vermeiden Sie Schäden am Kühlaggregat, ganz besonders am Wärmetauscher. Materialien, die an dem Gerät mit dem Zeichen  gekennzeichnet sind, sind recyclingfähig.



Das am Gerät oder an der Verpackung befindliche Zeichen bedeutet, dass das Produkt nicht wie Hausmüll behandelt werden darf. Es sollte

Sicherheitshinweise

stattdessen bei einer offiziellen Recycling-Sammelstelle für Elektro- und Elektronik-Altgeräte abgegeben werden. Durch die ordnungsgemäße Entsorgung dieses Geräts tragen Sie dazu bei, dass negative Folgen für die Umwelt und Gesundheit verhindert werden. Bei einer unsachgemäßen Entsorgung würde das Gegenteil bewirkt. Umfangreichere Informationen über das Recycling dieses Geräts erhalten Sie bei der zuständigen Gemeindebehörde, der zuständigen Firma für die Hausmüllentsorgung oder in dem Geschäft, in dem Sie das Gerät gekauft haben.

Verpackungsmaterial

Die mit dem Zeichen versehenen Materialien sind recyclingfähig. Entsorgen Sie die Verpackung in geeigneten Behältnissen, um sie der Wiederverwertung zuzuführen.

Entsorgen des Geräts

1. Ziehen Sie den Netzstecker aus der Steckdose.
2. Durchtrennen Sie das Netzkabel und entsorgen Sie es.



WARNUNG! Beachten Sie bei der Verwendung, Instandhaltung und Entsorgung des Geräts das links abgebildete Zeichen. Dieses befindet sich auf der Geräterückseite (entweder

Sicherheitshinweise

Rückwand oder Kompressor).

Das Zeichen warnt vor Feuergefahren. In den Leitungen und im Kompressor strömt zündfähiges Material.

Bei der Verwendung, Instandhaltung und Entsorgung sollten Zündquellen deshalb fern gehalten werden.

Dieses Kühlgerät ist nicht für die Unterbaumontage vorgesehen.

Übersicht

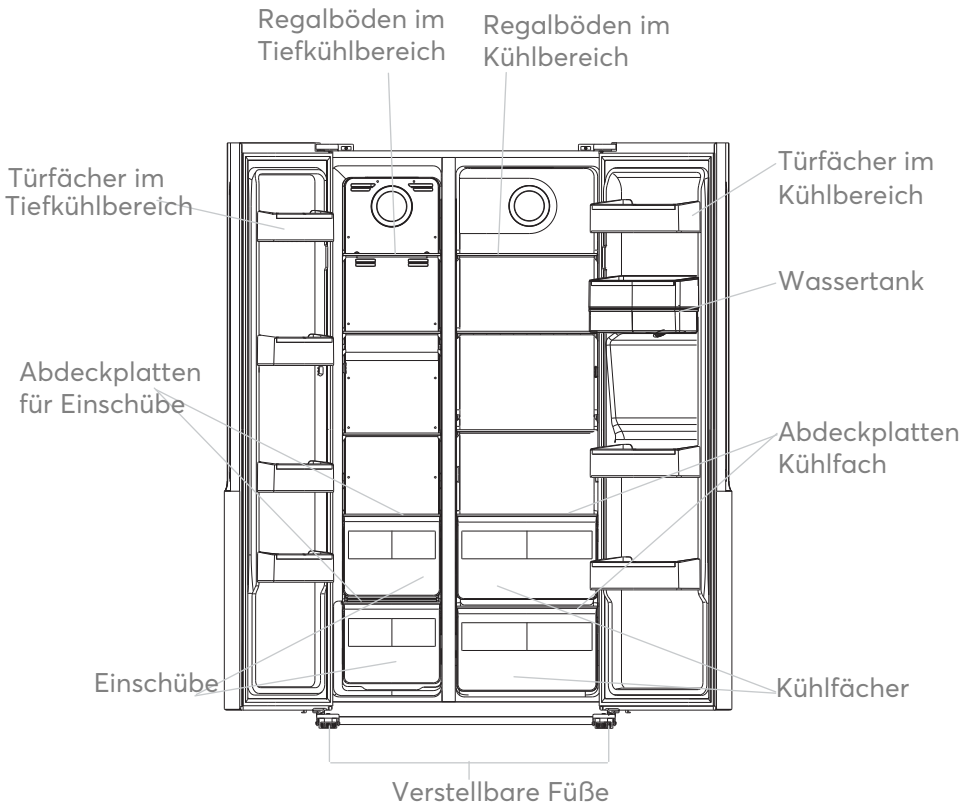

Montage

Wenn die Breite der Küchentür für das Kühlgerät nicht ausreicht, können der Griff und die Türen wie folgt abmontiert werden.

Griffe abmontieren

Benötigte Werkzeuge: Sechskantschlüssel aus dem Zubehörbeutel.

- Stellen Sie sicher, dass das Gerät leer und der Stecker aus der Steckdose gezogen ist.
- Heben Sie alle Teile auf, die Sie entfernen. Sie benötigen diese, um die Tür wieder zu montieren.

1. Montieren Sie die Griffe mit dem Sechskantschlüssel ab.

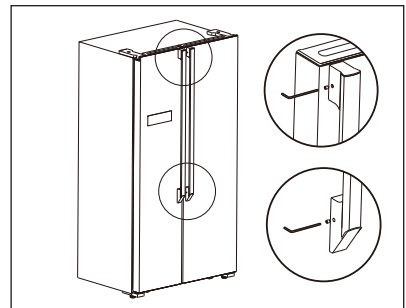

2. Ziehen Sie die Griffe ab.

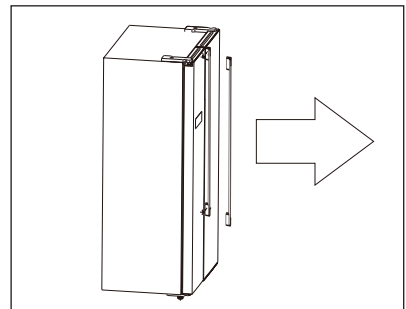

3. Schrauben Sie die Griffe nach dem Aufstellen des Geräts wieder an.

Montage

Türen abmontieren

Benötigte Werkzeuge: Kreuzschlitzschraubendreher, Flachkopfschraubendreher.

Stellen Sie sicher, dass das Gerät leer und der Stecker aus der Steckdose gezogen ist.

- Um die Tür entfernen zu können, müssen Sie das Gerät nach hinten neigen. Lehnen Sie das Gerät an einen stabilen Gegenstand, damit es beim Abmontieren der Tür nicht wegrutschen kann.
- Heben Sie alle Teile auf, die Sie entfernen. Sie benötigen diese, um die Tür wieder zu montieren.
- Legen Sie das Gerät nicht flach auf den Boden, da das Kühlsystem sonst beschädigt wird.
- Es empfiehlt sich, die Montagearbeiten mit 2 Personen durchzuführen.

1. Montieren Sie die Scharnierabdeckung mit dem Kreuzschlitz-Schraubendreher ab.

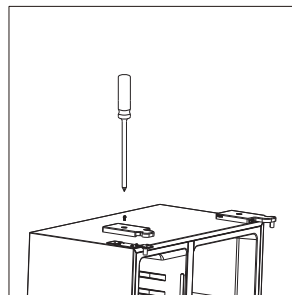

2. Klemmen Sie den Steckverbinder ab.

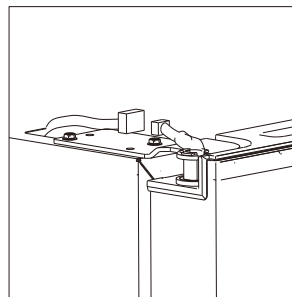

3. Schrauben Sie das obere Scharnier ab.

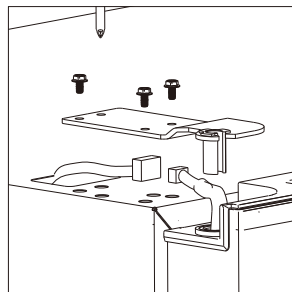

Montage

4. Nehmen Sie die Tür und legen Sie sie auf eine weiche Unterlage. Montieren Sie danach die andere Tür auf dieselbe Weise ab.

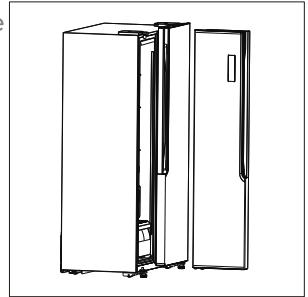

5. Schrauben Sie die unteren Scharniere ab.



6. Schrauben Sie die Türen nach dem Aufstellen des Geräts wieder an.

Montage

Platzbedarf

- Lassen Sie genug Platz zum Öffnen der Tür.
- Lassen Sie auf beiden Seiten sowie hinten eine Lücke von mindestens 50 mm frei.

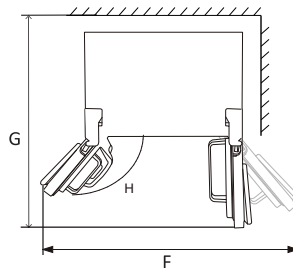
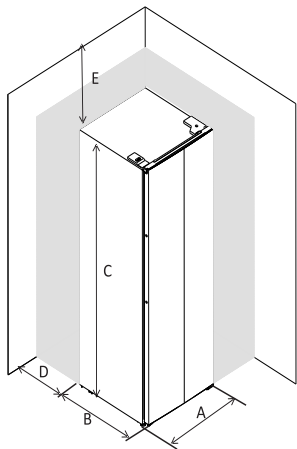

A	B	C	D	E	F	G	H
900	660	1770	min=50	min=50	1800	1560	135°

Nivellieren des Kühlgeräts

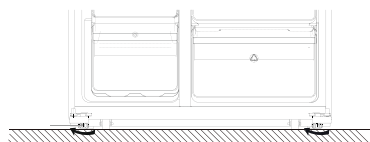
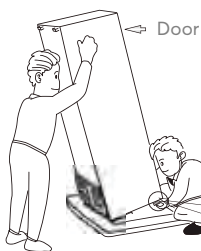

- Drehen Sie die Füße von Hand im Uhrzeigersinn, um sie höher zu stellen.
- Drehen Sie gegen den Uhrzeigersinn, um sie tiefer zu stellen.

Montage

Standort

Das Gerät sollte weit von Wärmequellen, wie z. B. Heizkörpern, Heizkesseln, direktem Sonnenlicht u. ä., entfernt aufgestellt werden. Die Luft muss hinten am Gehäuse frei zirkulieren können. Falls das Gerät unterhalb eines überstehenden Wandabschnitts aufgestellt wird, funktioniert das Gerät am besten, wenn der Mindestabstand zwischen der Oberkante des Gehäuses und dem Wandabschnitt mindestens 50 mm beträgt. Idealerweise sollte das Gerät jedoch nicht direkt unter einem überstehenden Wandelement aufgestellt werden. Eine präzise Nivellierung wird durch das Einstellen der Nivellierfüße unter dem Gehäuse sichergestellt.

Dieses Kühlgerät ist nicht für die Unterbaumontage vorgesehen.



Warnung! Es muss stets möglich sein, das Gerät von der Steckdose zu trennen. Der Netzstecker muss deshalb nach dem Aufstellen des Geräts leicht zugänglich sein

Elektroanschluss

Vergewissern Sie sich vor dem Anschließen, dass die auf dem Typenschild des Geräts angegebene Spannung und Netzfrequenz mit Ihrer Hausstromversorgung übereinstimmen. Das Gerät muss geerdet werden. Dazu ist am Netzkabel des Geräts ein Erdungskontakt vorgesehen.

Bedienung

Fernbedienung

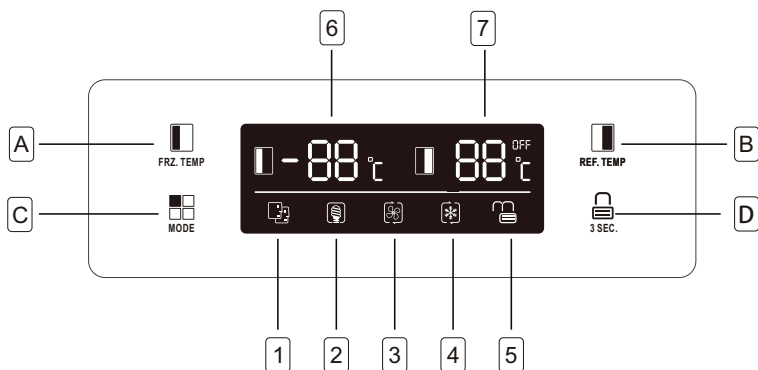

Tasten

- A** Zum Einstellen der Temperatur im Tiefkühlbereich (linke Seite) zwischen 14 °C und 22 °C.
- B** Zum Einstellen der Temperatur im Kühlbereich (rechte Seite) zwischen 2 °C und 8 °C und zum Ausschalten. Bei Auswahl von "OFF" wird der Kühlbereich abgeschaltet.
- C** Zur Auswahl der Betriebsart: SMART, ECO, SUPER COOLING, SUPER FREEZING und benutzerdefinierte Einstellung (keine Symbolanzeige im Display).
- D** Taste 3 Sekunden gedrückt halten, um die übrigen drei Tasten zu sperren. Taste 1 Sekunde gedrückt halten, um die übrigen drei Tasten zu entsperren.

Anzeige





- 1** In der Betriebsart SMART regelt das Kühlgerät die Temperatur beider Bereiche abhängig von der Innen- und der Außentemperatur.
- 2** In der Betriebsart ECO arbeitet das Kühlgerät mit dem niedrigsten Energieverbrauch.
- 3** In der Betriebsart SUPER COOLING wird die Temperatur im Kühlbereich 2 Stunden lang auf den niedrigsten Wert geregelt. Anschließend wird automatisch wieder die Temperatur eingestellt, die vor dem Super-Modus eingestellt war.
- 4** In der Betriebsart SUPER FREEZING wird die Temperatur im Tiefkühlbereich 6 Stunden lang auf den niedrigsten Wert geregelt. Anschließend wird automatisch wieder die Temperatur eingestellt, die vor dem Super-Modus eingestellt war.

Bedienung

- 5 Das Schloss-Symbol wird bei Sperrung der Tasten angezeigt.
- 6 Solltemperatur des Tiefkühlbereichs anzeigen.
- 7 Solltemperatur des Kühlbereichs anzeigen.

Warnung bei geöffneter Tür

Falls eine Tür 90 Sekunden lang geöffnet bleibt, ertönt solange ein Warnton, bis die Tür geschlossen wird.

Betriebsart	Anzeigeleuchte	Anzeige der Gefriertemperatur	Anzeige der Kühltemperatur
Smart		Die Temperaturanzeige für den Tiefkühl- und Kühlbereich ändert sich je nach Umgebungstemperatur (siehe nachfolgende Tabelle).	
ECO		-15°C	+8°C
Super cooling		Keine Änderung	+2°C
Super freezing		-25°C	Keine Änderung

HINWEISE:

ECO Modus: Diese Betriebsart dient zum Sparen von Energie.

Super Cooling Betriebsart: Diese Betriebsart dient zum schnellen Kühlen von Lebensmitteln. Die Funktion wird nach 2,5 Stunden automatisch deaktiviert.

Super Freezing Betriebsart: Diese Betriebsart dient zum schnellen Tiefkühlen von Lebensmitteln. Die Funktion wird nach 50 Stunden automatisch deaktiviert.

Warnung bei geöffneter Tür



Wenn eine Tür mindestens 90 Sekunden lang geöffnet bleibt oder nicht vollständig geschlossen wird, gibt das Gerät einen Warnton aus. Nach dem Schließen der Gerätetür schaltet sich der Warnton ab.

Falls die Tür nicht vollständig geschlossen wird, wird der Ton alle 35 Sekunden solange ausgegeben, bis die Tür korrekt geschlossen wird. Wenn die Türen ununterbrochen 10 Minuten geöffnet sind, wird die LED-Innenbeleuchtung automatisch abgeschaltet.

Bedienung

Kindersicherung

Diese Funktion soll verhindern, dass Kinder das Gerät bedienen.
Zum Aktivieren dieser Funktion drücken Sie auf  und halten Sie die Sperrtaste ("LOCK 3S") etwa 3 Sekunden lang gedrückt.

Die Schloss-Anzeige  leuchtet, wenn die Kindersicherung aktiviert ist.
Zum Deaktivieren der Funktion halten Sie die Taste  (LOCK 3S) etwa 1 Sekunde gedrückt.

Die Entsperr-Anzeigelampe  leuchtet und zeigt damit an, dass die Kindersicherung deaktiviert ist.

Aufbewahrung von Nahrungsmitteln

Erster Gebrauch

Reinigen des Innenraums

Waschen Sie den Innenraum und das Zubehör im Innenraum vor dem ersten Gebrauch des Geräts mit lauwarmem Wasser und etwas Neutralseife ab, um den typischen fabrikneuen Geruch zu beseitigen. Trocken Sie dann alles gründlich ab.

Wichtig! Benutzen Sie keine Reinigungsmittel oder Scheuermittel, da sie die Oberflächen angreifen.

Kühlen von Lebensmitteln

Bewahren Sie die verschiedenen Lebensmittel in unterschiedlichen Fächern gemäß folgender Tabelle auf

Kühlschrankfächer	Lebensmittel	Aufbewahrungsdauer
Türen oder Türfächer des Kühlfachs	<ul style="list-style-type: none">• Lebensmittel mit natürlichen Konservierungsstoffen wie z. B. Marmeladen, Säfte, Getränke, Gewürze.• Keine verderblichen Lebensmittel aufbewahren.	3 Tage
Kühlfacheinschub (Salateinschub)	<ul style="list-style-type: none">• Obst, Kräuter und Gemüse sollten im Kühlfacheinschub separat aufbewahrt werden.	1 Woche

Aufbewahrung von Nahrungsmitteln

	<ul style="list-style-type: none">• Im Kühlschrank keine Bananen, Zwiebeln, Kartoffeln oder Knoblauch aufbewahren.	
Kühlregal - mittleres	<ul style="list-style-type: none">• Molkereiprodukte, Ei	1 Woche
Kühlregal - oben	<ul style="list-style-type: none">• Lebensmittel, die nicht gegart werden müssen, z. B. Fertiggerichte, Fleischdelikatessen, Reste.	1 Woche

Einschübe, Aufbewahrungsboxen, Regale etc., die entsprechend der obigen Abbildung im Gerät aufbewahrt werden, sind am energieeffizientesten.

Einfrieren frischer Lebensmittel

- Das Tiefkühlfach eignet sich zum Einfrieren frischer Lebensmittel und zum längeren Aufbewahren gefrorener und tiefgefrorener Lebensmittel.
- Legen Sie einzufrierenden frischen Zutaten in das untere Fach.
- Auf dem Typenschild ist angegeben, wie viele Lebensmittel maximal innerhalb von 24 Stunden tiefgefroren werden können.
- Das Einfrieren dauert 24 Stunden: Während dieser Zeit dürfen keine weiteren Lebensmittel eingefroren werden.

Aufbewahrung von Nahrungsmitteln

Aufbewahren von TK-Kost

Beim ersten Einschalten oder nach längerer

Außerbetriebnahme. Lassen Sie das Gerät mindestens 2

Stunden auf einer höheren Einstellung laufen, bevor Sie

Lebensmittel in das Fach einlagern.

Wichtig! Im Falle eines versehentlichen Abtauens,

beispielsweise bei einem Stromausfall, der länger dauert

als der Wert, der in der Tabelle mit den technischen

Eigenschaften unter „Rising time“ eingetragen ist, müssen

die aufgetauten Lebensmittel so rasch wie möglich

verzehrt oder sofort gegart und erst dann wieder

eingefroren werden (nachdem sie gegart wurden).

Lebensmittel	Aufbewahrungsdauer
Schinken, Auflauf, Milch	1 Monat
Brot, Speiseeis, Würstchen, Pasteten, zubereitete Meeresfrüchte, Fettfisch	2 Monate
Magerfisch, Schalentiere, Pizza, Scones und Muffins	3 Monate
Schinken, Torten, Gebäck, Rind- und Lammkeule, Geflügelteile	4 Monate
Butter, Gemüse (blanchiert), Vollei und Molke, gegarte Langusten, Hackfleisch (roh), Schweinefleisch (roh)	6 Monate
Obst (trocken oder in Sirup), Eiweiß, Rind (roh), ganze Hähnchen, Lamm (roh), Obsttorten	12 Monate

Aufbewahrung von Nahrungsmitteln

Auftauen

Gefrorene oder tiefgefrorene Lebensmittel können vor dem Verzehr im Kühlfach oder bei Raumtemperatur aufgetaut werden. Das hängt von der jeweils zur Verfügung stehenden Zeit ab.

Kleinteile lassen sich sogar noch im gefrorenen Zustand direkt nach dem Entnehmen aus dem Tiefkühlfach zubereiten. Das Garen dauert in diesem Fall länger.

Die Temperatur wirkt sich auf die Aufbewahrungsdauer der Lebensmittel aus. Stellen Sie die Temperatur je nach Erfordernis ein. Je wärmer, desto schneller verderben die Lebensmittel und je kälter, desto schlechter lassen sich die gefrorenen Lebensmittel verarbeiten. Dadurch werden Lebensmittel verschwendet.

Täglicher Gebrauch

Vor dem ersten Gebrauch des Wasserspenders muss der Wassertank entnommen und gereinigt werden, der sich im Kühlbereich befindet.

1. Heben Sie zuerst das Fach mit dem Wassertank an und nehmen Sie es dann mit dem Deckel aus dem Gerät. Nehmen Sie den Deckel ab, um den Tank und den Deckel abzuwaschen.

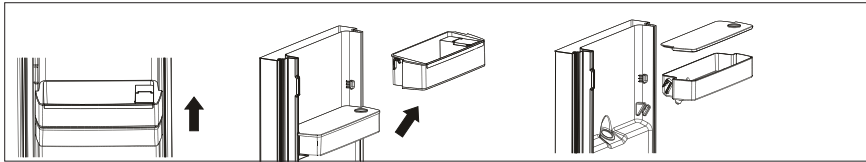

2. Nach dem Reinigen setzen Sie den Wassertank, den Deckel und das Fach für den Tank wie folgt wieder ein.

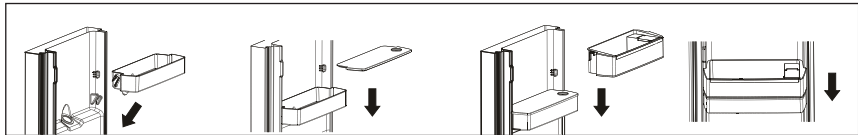

3. Reinigen Sie den Spenderhebel außen an der Kühlgerätetür.



Wasser in den Wassertank füllen

1. Öffnen Sie den kleinen Deckel.
2. Füllen Sie bis zur 3 L Marke Trinkwasser in den Wassertank.
3. Schließen Sie den kleinen Verschluss im Deckel wieder.



Wasser spenden

Zur Ausgabe von Wasser drücken Sie mit einem Glas oder Behältnis leicht gegen den Spenderhebel.

Entfernen Sie das Glas vom Spenderhebel, um die Wasserausgabe zu unterbrechen.



Täglicher Gebrauch

Erster Gebrauch

Reinigen des Innenraums

Waschen Sie den Innenraum und das Zubehör im Innenraum vor dem ersten Gebrauch des Geräts mit lauwarmem Wasser und etwas Neutralseife ab, um den typischen fabrikneuen Geruch zu beseitigen. Trocken Sie dann alles gründlich ab.

Wichtig! Benutzen Sie keine Reinigungsmittel oder Scheuermittel, da sie die Oberflächen angreifen.

Täglicher Gebrauch

Auftauen

Gefrorene oder tiefgefrorene Lebensmittel können vor dem Verzehr im Kühlfach oder bei Raumtemperatur aufgetaut werden. Das hängt von der jeweils zur Verfügung stehenden Zeit ab.

Kleinteile lassen sich sogar noch im gefrorenen Zustand direkt nach dem Entnehmen aus dem Tiefkühlfach zubereiten. Das Garen dauert in diesem Fall länger

Zubehör

Versetzbare Regalböden

In die Innenwände des Kühlschranks sind mehrere Laufschiene eingearbeitet, sodass die Regalböden nach Wunsch versetzt werden können.

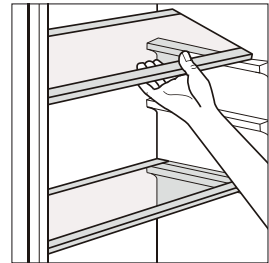

Anbringen der Türfächer

Zum Verstauen von Lebensmittelpackungen verschiedener Größen können die Türfächer auf verschiedene Höhen versetzt werden. Gehen Sie zum Versetzen der Türfächer wie folgt vor: Ziehen Sie das Türfach in Pfeilrichtung, bis es sich aus der Verankerung löst. Setzen Sie es dann auf der gewünschten Höhe wieder ein.

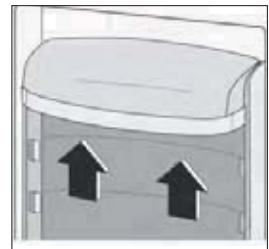

Täglicher Gebrauch

TEmpfohlene Solltemperaturen

Empfohlene Solltemperaturen	
Environment Temperature	Temperature Setting
Summer	Kühlfach eingestellt auf 4.
	Tiefkühlfach eingestellt auf -18.
Normal	Kühlfach eingestellt auf 4.
	Tiefkühlfach eingestellt auf -18.
Winter	Kühlfach eingestellt auf 4.
	Tiefkühlfach eingestellt auf -18.

• Die obigen Angaben dienen als Richtwerte für das Einstellen von Temperaturen.

Reinigung

Aus hygienischen Gründen muss das Innere des Geräts sowie das Innenzubehör regelmäßig gereinigt werden.



Vorsicht! Während der Reinigung darf das Gerät nicht an eine Steckdose angeschlossen sein. Stromschlaggefahr! Schalten Sie vor dem Reinigen das Gerät ab und ziehen Sie den Netzstecker. Alternativ können Sie auch den Stromkreis am Automaten abschalten oder die Sicherung herausdrehen. Reinigen Sie das Gerät keinesfalls mit einem Dampfreiniger. Feuchtigkeit kann sich an den elektrischen Bauteilen ansammeln - Stromschlaggefahr! Heiße Dämpfe können die Kunststoffteile beschädigen. Das Gerät muss trocken sein, bevor es wieder in Betrieb gesetzt wird.

Wichtig! Ätherische Öle und organische Lösungsmittel können die Kunststoffteile angreifen (z. B. Zitronensaft oder der Saft von Orangenschalen, Butansäure, Reinigungsmittel mit Ethansäuregehalt).

- Verhindern Sie dass diese Stoffe Kontakt mit den Geräteteilen erhalten.
- Keine Scheuermittel verwenden.
- Die Lebensmittel aus dem Kühlgerät nehmen. Gut zudecken und kühl lagern.
- Schalten Sie das Gerät ab und ziehen Sie den Netzstecker. Alternativ können Sie auch den Stromkreis am Automaten abschalten oder die Sicherung herausdrehen.
- Das Gerät und das Zubehör innen mit einem Tuch und lauwarmem Wasser reinigen. Nach dem Reinigen mit sauberem Wasser abwischen und trockenreiben.
- Wenn alles trocken ist, kann das Gerät wieder in Betrieb gesetzt werden.

Austauschen des Leuchtmittels

Als Innenbeleuchtung dient eine LED. Wenden Sie sich an eine Fachkraft, um das Leuchtmittel auszutauschen.

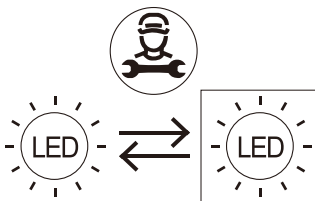

LED Lichtquelle
Ersatz durch Profis

Warnung: Diese LED darf nur von einem autorisiertem Techniker getauscht werden. Bei defekt bitte einen solchen kontaktieren.

Produktdatenblatt

NACH VERORDNUNG (EU) 2019/2016 DER KOMMISSION

Name oder Warenzeichen des Lieferanten:POCO

Adresse des Lieferanten:POCO Einrichtungsmärkte GmbH – Industriestraße 39 – 59192 Bergkamen – Germany

Modellangabe: 5957089/00 5957089/01 5957089/02

Art des Kühlgeräts:

Geräuscharm:	Nein	Bauart	Freistehend
Weinlagerschrank:	Nein	Sonstige Kühlgeräte:	Ja

Allgemeine Produktparameter:

Parameter	Wert	Parameter	Wert	
Außenabmessung (Millimeter)	Höhe	Gesamtfassungsvermögen (dm ³ oder l)	529	
	Breite			900
	Tiefe			660
EEL	125	Energieeffizienzklasse	F	
Luftschallemission (dB(A) re 1 pW)	40	Luftschallemissionsklasse	C	
Jährlicher Stromverbrauch (kWh/a)	390	Klimakategorie:	SN,N,ST	
Mindestumgebungstemperatur (°C), für die das Kühlgerät geeignet ist	10	Höchstumgebungstemperatur (°C), für die das Kühlgerät geeignet ist	38	
Winterschaltung	Nein			

Fachparameter:

Fachtyp	Fachparameter und -werte				
	Rauminhalt des Fachs (dm ³ oder l)	Empfohlene Temperatureinstellung für eine optimierte Lebensmittellagerung (°C). Diese Einstellungen dürfen nicht im Widerspruch zu den Lagerbedingungen gemäß Anhang IV, Tabelle 3 stehen	Gefriervermögen (kg/24h)	Abtauart (automatisches Abtauen= A, manuelles Abtauen=M)	
Speisekammerfach	Nein	-	-	-	-
Weinlagerung	Nein	-	-	-	-
Kellerfach	Nein	-	-	-	-
Lagerfach für frische Lebensmittel	Ja	344	4	-	A
Kaltlagerfach	Nein	-	-	-	-
0-Sterne oder Eisbereiterfach	Nein	-	-	-	-

Täglicher Gebrauch

Fachtyp		Fachparameter und -werte			
		Rauminhalt des Fachs (dm ³ oder l)	Empfohlene Temperatureinstellung für eine optimierte Lebensmittellagerung (°C). Diese Einstellungen dürfen nicht im Widerspruch zu den Lagerbedingungen gemäß Anhang IV, Tabelle 3 stehen	Gefriervermögen (kg/24h)	Abtauart (automatisches Abtauen= A, manuelles Abtauen=M)
Null-Sterne-oder Eisbereiterfach	Nein	-	-	-	-
Ein-Stern-Fach	Nein	-	-	-	-
Zwei -Sterne-Fach	Nein	-	-	-	-
Drei-Sterne-Fach	Nein	-	-	-	-
Vier-Sterne-Fach	Ja	185	-18	14	A
Zwei-Sterne-Abteil	Nein	-	-	-	-
Fach mit variabler Temperatur	Nein	-	-	-	-
Für 4-Sterne-Fächer					
Schnelleinfrierfunktion			ja		
Lichtquellenparameter:					
Art der Lichtquelle			LED		
Energieeffizienzklasse			G		
Mindestlaufzeit der vom Hersteller angebotenen Garantie: 24 Monate					
Allgemeine Informationen:N/A					
Weblink zur Website des Herstellers, auf der die Informationen gemäß Punkt 4(a) des Anhangs der Verordnung (EU) 2019/2019 der Kommission zu finden sind: www.poco.de					

TECHNISCHE ANGABEN

Referenz:	5957809/00 5957809/01 5957809/02
Nennspannung:	220 - 240V~
Strom:	1.3 A
Nennfrequenz:	50 Hz
Eingangsleistung Abtauen:	240 W
Klimakategorie:	SN,N,ST
Kältemittel:	R600a (75 g)
Schutz vor Stromschlag:	I
Isolierender Schaumstoff:	CYCLOPENTAN

Klimaklasse:

- Erweitert gemäßigt (SN): "Dieses Kühlgerät ist für den Einsatz bei Umgebungstemperaturen zwischen 10 ° C und 32 ° C vorgesehen."
- Gehartet (N): "Dieses Kühlgerät ist für den Einsatz bei Umgebungstemperaturen zwischen 16 ° C und 32 ° C vorgesehen."
- Subtropisch (ST): "Dieses Kühlgerät ist für den Einsatz bei Umgebungstemperaturen zwischen 16 ° C

Täglicher Gebrauch

und 38 ° C vorgesehen. "

- Tropisch (T): "Dieses Kühlgerät ist für den Einsatz bei Umgebungstemperaturen zwischen 16 ° C und 43 ° C vorgesehen."

Hinweis: Für weitere Dateninformationen scannen Sie bitte den QR-Code auf dem Energieetikett.

Fehlerbehebung

Vorsicht! Vor der Fehlersuche vom Netz

trennen. Störungsbeseitigungen, die in dieser Anleitung nicht enthalten sind, dürfen nur von ausgebildeten Elektrofachkräften durchgeführt werden.

Wichtig! Beim normalen Gebrauch sind

Betriebsgeräusche zu hören (Kompressor, Kältekreislauf).

Täglicher Gebrauch

Fehlerbehebung

⚠ Vorsicht! Vor der Fehlersuche vom Netz trennen. Störungsbeseitigungen, die in dieser Anleitung nicht enthalten sind, dürfen nur von ausgebildeten Elektrofachkräften durchgeführt werden.

Wichtig! Beim normalen Gebrauch sind Betriebsgeräusche zu hören (Kompressor, Kältekreislauf).

Problem	Mögliche Ursache	Lösung
Gerät funktioniert nicht	Netzstecker nicht angeschlossen oder hat sich gelöst	Netzstecker anschließen.
	Sicherung ist durchgebrannt bzw. defekt	Sicherung prüfen und ggf. austauschen.
	Steckdose defekt	Störungen am Stromnetz müssen von einer Elektrofachkraft beseitigt werden.
Gerät kühlt oder friert zu stark	Temperatur ist zu kalt gestellt oder das Gerät arbeitet auf kältester Stufe.	Den Temperaturregler vorübergehend wärmer stellen.
Die Lebensmittel sind nicht genug gefroren.	Temperatur ist nicht richtig eingestellt.	Bitte im Abschnitt Temperatureinstellung am Anfang
	Tür war längere Zeit geöffnet.	Die Tür nur so lang wie notwendig
	Innerhalb der letzten 24 Stunden wurden größere Mengen warme Speisen in das Gerät gestellt.	Den Temperaturregler vorübergehend kälter stellen.
	Das Gerät steht in der Nähe einer Wärmequelle.	Bitte im Abschnitt über den Montagestandort nachschlagen.
An der Türdichtung hat sich viel Frost angesammelt.	Türdichtung ist nicht luftdicht.	Die undichten Stellen an der Türdichtung mit einem Haartrockner (auf niedriger Stufe) vorsichtig erwärmen. Gleichzeitig die erwärmte Türdichtung von Hand formen, bis sie

Täglicher Gebrauch

Ungewöhnliche Geräusche	Gerät steht nicht ebenerdig	Die Füße neu einstellen
	Das Gerät berührt die Wand oder andere Gegenstände.	Das Gerät etwas versetzen
	Ein Bauteil (z. B. eine Rohrleitung) auf der Rückseite des Geräts berührt ein anderes Teil am Gerät oder an der Wand	Das Bauteil ggf. vorsichtig wegbiegen
Seitenwände werden heiß	Dies ist normal. An den Seiten befinden sich Teile des Wärmetauschers	Wenn die Seiten berührt werden müssen, Handschuhe anziehen.

Tritt die Störung erneut auf, wenden Sie sich an das Kundendienst-Center.

Diese Daten werden für eine schnelle und korrekte Hilfe benötigt. Die notwendigen Daten hier eintragen, siehe Typenschild.

RICHTIGE ENTSORGUNG DIESES PRODUKTS	
 	<p>Diese Kennzeichnung weist darauf hin, dass dieses Produkt nicht in der gesamten EU mit anderen Abfällen entsorgt werden darf. Um mögliche Schäden für die Umwelt oder die menschliche Gesundheit durch unkontrollierte Abfallentsorgung zu vermeiden, recyceln Sie diese verantwortungsbewusst, um die nachhaltige Wiederverwendung materieller Ressourcen zu fördern. Um Ihr gebrauchtes Gerät zurückzugeben, verwenden Sie bitte das Rückgabe- und Sammelsystem oder wenden Sie sich an den Händler, bei dem das Produkt gekauft wurde. Sie können dieses Produkt für ein umweltfreundliches Recycling verwenden.</p>

USER MANUAL - EN



POCO *line*

EXKLUSIV UND PREISWERT

Side by Side Refrigerator

5957809/00

5957809/01

5957809/02

Content

Safety Information	- 1 -
Overview	-10-
Installation	-11-
User Interface	-16-
Storage food	-19-
Daily Use	-22-



This product is for household use only !
Please read these instructions carefully
before the first use of this product and save
this manual for your future reference



Safety information

In the interest of your safety and to ensure the correct use, before installing and first using the appliance read this user manual carefully, including its hints and warnings. To avoid unnecessary mistakes and accidents, it is important to ensure that all people using the appliance are thoroughly familiar with its operation and safety features. Save these instructions and make sure that they remain with the appliance if it is moved or sold, so that everyone using it through its life will be properly informed on appliance use and safety.

For the safety of life and property keep the precautions of these users instructions as the manufacturer is not responsible for damages caused by omission.

Children and vulnerable people safety

- This appliance can be used by children aged from 8 years and above and persons with reduced physical or sensory or mental capabilities or lack of experience and knowledge if they have been given supervision or instruction concerning use of the appliance in a safe way and understand the hazards involved.
- Children aged from 3 to 8 years are allowed to load and unload this appliance.
- Children should be supervised to ensure that they do not play with the appliance.



Safety information

- Cleaning and user maintenance shall not be made by children unless they are aged from 8 years and above and supervised.
- Keep all packaging well away from children. There is risk of suffocation.
- If you are discarding the appliance pull the plug out of the socket, cut the connection cable (as close to the appliance as you can) and remove the door to prevent playing children from suffering electric shock or from closing themselves into it.
- If this appliance featuring magnetic door seals is to replace an older appliance having a spring lock (latch) on the door or lid, be sure to make that spring lock unusable before you discard the old appliance. This will prevent it from becoming a death trap for a child.

General Safety

 **WARNING!** Keep ventilation openings, in the appliance enclosure or in the built-in structure, clear of obstruction.

 **WARNING!** Do not use mechanical devices or other means to accelerate the defrosting process, other than those recommended by the manufacturer.

 **WARNING!** Do not damage the refrigerant circuit.

 **WARNING!** Do not use electrical appliances inside the food storage compartments of the appliance unless they are of the type recommended by the manufacturer.

 **WARNING!** When positioning the appliance, ensure the supply cord is not trapped or damaged.



Safety information

⚠ WARNING! Do not locate multiple portable socket outlets or portable power suppliers at the rear of the appliance.

- Do not store explosive substances such as aerosol cans with a flammable propellant in this appliance.
- The refrigerant isobutane (R-600a) is contained within the refrigerant circuit of the appliance , a natural gas with a high level of environmental compatibility , which is nevertheless flammable.
- During transportation and installation of the appliance , be certain that none of the components of the refrigerant circuit become damaged
 - avoid open flames and sources of ignition
 - thoroughly ventilate the room in which the appliance is situated
- It is dangerous to alter the specifications or modify this product in any way . Any damage to the cord may cause a short circuit , fire and / or electric shock
- This appliance is intended to be used in household and similar applications such as
 - staff kitchen areas in shops , offices and other working environments ,
 - farm houses and by clients in hotels , motels and other residential type environments
 - bed and breakfast type environments ;
 - catering and similar non-retail applications.



Safety information

⚠️ WARNING ! Any electrical components (plug , powercord , compressor and etc . must be replaced by acertified service agent or qualified service personnel.

- Power cord must not be lengthened.
- Make sure that the power plug is not squashed ordamaged by the back of the appliance . A squashed ordamaged power plug may overheat and cause a fire.
- Make sure that you can come to the mains plug of theappliance,
- Do not pull the mains cable.
- If the power plug socket is loose , do not insert thepower plug . There is a risk of electric shock or fire.
- You must not operate the appliance without the lamp.
- This appliance is heavy. Care should be taken when moving it .
- Do not remove nor touch items from the freezer compartment if you hands are damp / wet , as this could cause skin abrasions or frost / freezer burns.
- Avoid prolonged exposure of the appliance to directsunlight.

Daily use

Do not put hot on the plastic parts in the appliance.

Do not place food products directly against the rearwall



Safety information

- Frozen food must not be re-frozen once it has been thawed out.
- Store pre-packed frozen food in accordance with the frozen food manufacturer's instructions.
- Appliance's manufacturer's storage recommendations should be strictly adhered to. Refer to relevant instructions.
- Do not place carbonated or fizzy drinks in the freezer compartment as it creates pressure on the container and may cause the appliance to explode.
- Ice lollies can cause frost burns if consumed straight from the appliance.
- To avoid contamination of food, please respect the following instructions.
- Opening the door for long periods can cause a significant increase of the temperature in the compartments of the appliance.
- Clean regularly surfaces that can come in contact with food and accessible drawers.
- Clean water tanks if they have not been used flush the water system connected to a water supply if water has not been drawn for 5 days.
- Store raw meat and fish in suitable containers in the refrigerator, so that it is not in contact with or dripping onto other food.
- Two-star frozen-food compartments (if they are present in the appliance) are suitable for storing pre-frozen food, storing or making ice-cream and making ice cubes.
- Frost developing within the appliance.



Safety information

- If the appliance is left empty for long periods , switchoff , defrost , clean , dry and leave the door open to prevent.

Care and cleaning

- Before maintenance , switch off the appliance and disconnect the mains plug from the mains socket.
- Do not clean the appliance with metal objects.
- Do not use sharp objects to remove frost from theappliance Use a plastic scraper .
- Regularly examine the drain in the refrigerator for defrosted water If necessary , clean the drain . If the drain is blocked , water will collect in te bottom of the appliances.

Installation

Important ! For electrical connection carefully followthe instructions given in specific paragraphs.

- Unpack the appliance and check if there are damages on it . Do not connect the appliance if it isdamaged Report possible damages immediately tothe place you bought it . In that case retain packing.
- It is advisable to wait at least four hours before connecting the appliance to allow the oil to flow back in the compressor.
- Adequate air circulation should be around the appliance , lacking this leads to overheating . To achieve sufficient ventilation follow the instructionsrelevant to installation
- Wherever possible the spacers of the product shouldbe against a wall to avoid touching or catching warmparts (compressor , con-denser) to prevent possible burn.



Safety information

- The appliance must not be located close to radiators or cookers.
- Make sure that the mains plug is accessible after the installation of the appliance

Service

Any electrical work required to do the servicing of the appliance should be carried out by a qualified electrician or competent person.

This product must be serviced by an authorized Service Center, and only genuine spare parts must be used.

Energy saving

Don't put hot food in the appliance,

Don't pack food close together as this prevents air circulating

;

Make sure food don't touch the back of the compartment(s);

If electricity goes off, don't open the door(s).

Don't open the door(s) frequently;

Don't keep the door(s) open for too long time;

Don't set the thermostat on exceeding cold temperatures ;

Some accessories, such as drawers, can be removed to get larger storage volume and lower energy consumption.



Safety information

Environment Protection

This appliance does not contain gases which could damage the ozone layer, in either its refrigerant circuit or insulation materials . The appliance shall not be discarded together with the urban refuse and rubbish. The insulation foam contains flammable gases : the appliance shall be disposed according to the appliance regulations to obtain from your local authorities . Avoid damaging the cooling unit ,especially the heat exchanger. The materials used on this appliance marked by the symbols  are recyclable.



The symbol on the product or on its packaging indicates that this product may not be treated as household waste . Instead it should be taken to the appropriate collection point for the recycling of electrical and electronic equipment . By ensuring this product is disposed of correctly , you will help prevent potential negative consequences for the environment and human health.

which could otherwise be caused by inappropriate waste handling of this product . For more detailed information about recycling of this product , please contact your local council , your household waste disposal service or the shop where you purchased the product .



Safety information

Packaging materials

The materials with the symbol are recyclable. Dispose the packaging in a suitable collection containers to recycle it .

Disposal of the appliance

- 1 . Disconnect the mains plug from the mains socket .
- 2 . Cut off the mains cable and discard it.



WARNING! During using , service and disposal the appliance , please pay attention to symbols left side , which is located on rear of appliance (rear panel or compressor). It's risk of fire warning symbol. There are flammable materials in refrigerant pipes and compressor .

Please be far away fire source during using . service and disposal.

This refrigerating appliance is not intended to be used as a built-in appliance.

- Drawers , food boxes , shelves , etc . placed according to the position in the picture above are the most energy efficient.
- The temperature will impact the storage time of food. Set the temperature as necessary. Warmer will accelerate food spoilage and colder will be frozen food bad. Thus food will be wasted
- This product contains a light source of energy efficiency class < G >

Overview

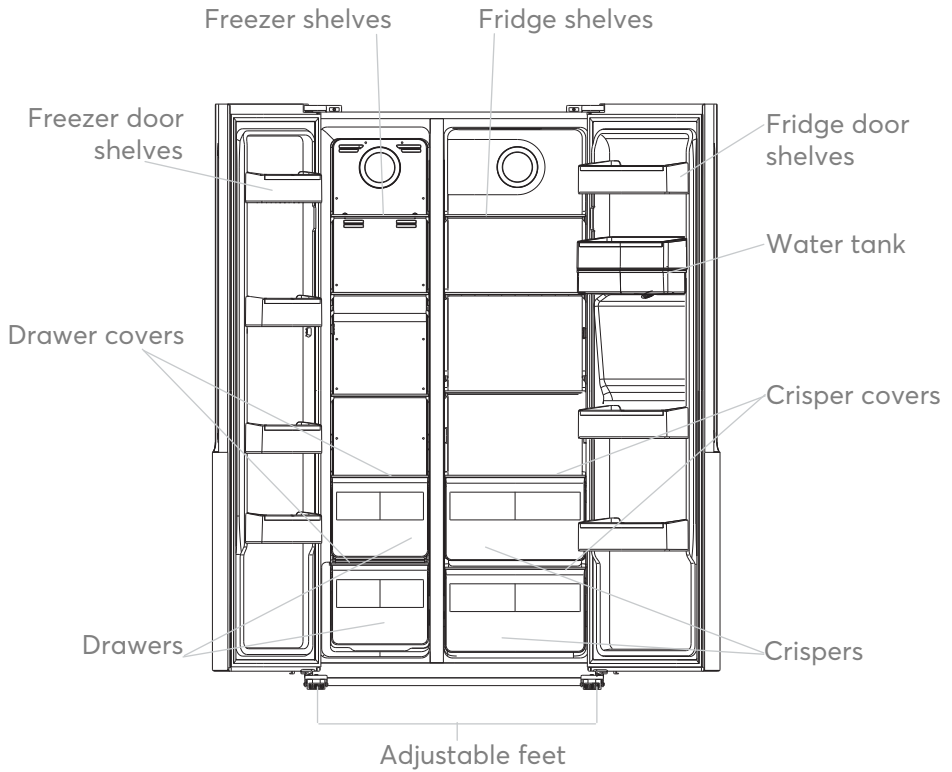

Installation

If kitchen door is not wide enough to pass the refrigerator, handle and doors can be removed according to bellow process.

Remove the handles

Tool required: Hex wrench in accessory bag.

- Ensure the unit is unplugged and empty.
- All parts removed must be saved to do the reinstallation of the door.

1. Unscrew handles with Hex wrench.

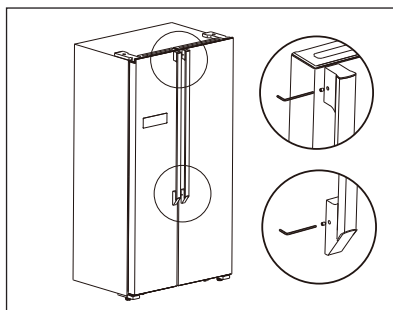

2. Pull the handles to remove them.

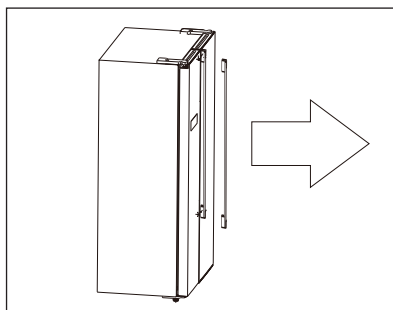

3. After the appliance is positioned, install the handles as reversed process.

Installation

Remove the doors

Tool required: Philips screwdriver, Flat bladed screwdriver.

- Ensure the unit is unplugged and empty.
- To take the door off, it is necessary to tilt the unit backwards. You should rest the unit on something solid so that it will not slip during the door removing process.
- All parts removed must be saved to do the reinstallation of the door.
- Do not lay the unit flat as this may damage the coolant system.
- It's better that 2 people handle the unit during assembly.

1. Unscrew hinge cover by Philips screwdriver.

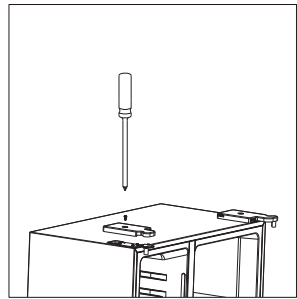

2. Disconnect the harness.

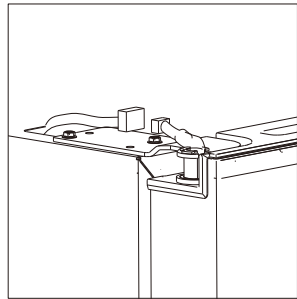

3. Unscrew top hinge.

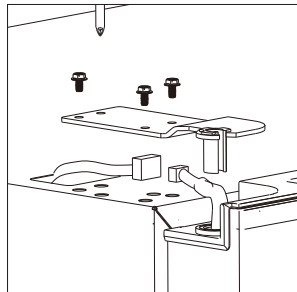

Installation

4. Lift the door and place it on a softpad. Then remove an other door as same process.

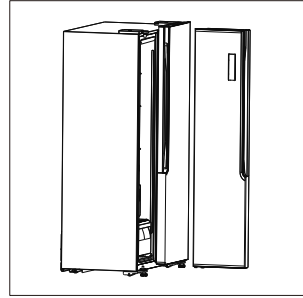

5. Unscrew bottom hinges.

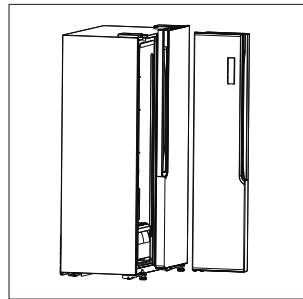

6. After the appliance is positioned! install the doors as reversed process.

Installation

Space Requirement

- Keep enough space of door open.
- Keep at least 50mm gap at two sides and back.

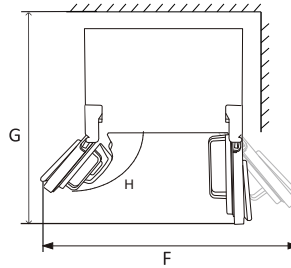
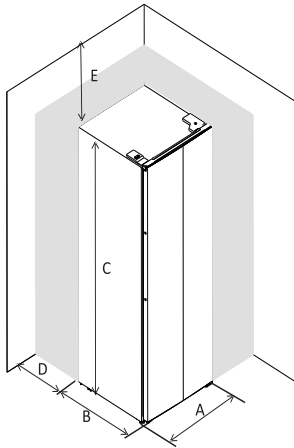

A	B	C	D	E	F	G	H
900	660	1770	min=50	min=50	1800	1560	135°

Levelling the refrigerator

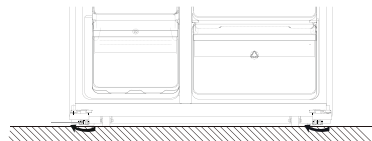

- Clockwise rotate feet to heighten them by hand.
- Anticlockwise rotate feet to lower them by hand.

Installation

Location

The appliance should be installed well away from sources of heat such as radiators, boilers, direct sunlight etc. Ensure that air can circulate freely around the back of the cabinet. To ensure best performance, if the appliance is positioned below an overhanging wall unit, the minimum distance between the top of the cabinet and the wall unit must be at least 100 mm. Ideally, however, the appliance should not be positioned below overhanging wall units. Accurate leveling is ensured by one or more adjustable feet at the base of the cabinet.

This refrigerating appliance is not intended to be used as a built-in appliance;



Warning! It must be possible to disconnect the appliance from the mains power supply; the plug must therefore be easily accessible after installation.

Electrical connection

Before plugging in, ensure that the voltage and frequency shown on the rating plate correspond to your domestic power supply. The appliance must be earthed. The power supply cable plug is provided with a contact for this purpose.

User Interface

Using the Control Panel

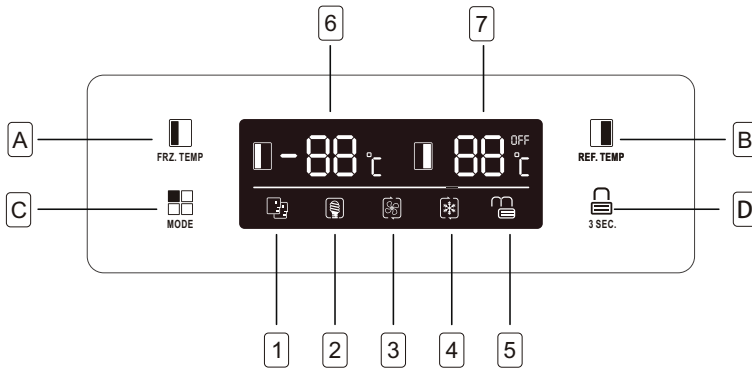

Buttons

- A** Press to adjust temperature of freezer compartment (left side) from 14 °C to 22 °C.
- B** Press to adjust temperature of fridge compartment (right side) from 2°C to 8 °C and "OFF". If select "OFF", fridge compartment will be turned off.
- C** Press to select running mode from SMART, ECO, SUPER COOLING SUPER FREEZING and USER'S SETTING (no symbol in display).
- D** Press 3 SEC. button and hold for 3 seconds to lock other three buttons. Press it and hold for 1 second to unlock other three buttons.

Display





- 1** SMART mode, the refrigerator sets the temperature of two compartments automatically according to internal temperature and ambient temperature.
- 2** ECO mode, the refrigerator runs in lowest energy consumption setting.
- 3** SUPER COOLING cools the fridge compartment to the lowest temperature for approx. 2 hours. Then the temperature set before super mode is automatically restored.
- 4** SUPER FREEZING cools the freezer compartment to the lowest temperature for approx. 6 hours. Then the temperature set before super mode is automatically restored.

User Interface

- 5 LOCK, the symbol will light on if buttons are locked.
- 6 Display the setting temperature of freezer compartment.
- 7 Display the setting temperature of fridge compartment.

Door Open Alarm

If one door keeps open for 90 seconds, periodical alarm will be arisen until the door is closed.

Mode	Indicator light	Freezer temperature display	Fridge temperature display
Smart		The temperature display for freezer and fridge will change based on ambient temperature (see the table below).	
ECO		-15°C	+8°C
Super cooling		No change	+2°C
Super freezing		-25°C	No change

NOTES:

ECO mode: Select this mode when you want to save power.

Super cooling mode: This mode allows you to cool foods quickly and will be automatically deactivated after 2.5 hours of operation.

Super freezing mode: This mode allows you to freeze foods quickly and will be automatically deactivated after 50 hours of operation.

Door open alarm



When any door is left open or not closed completely for about 90 seconds, the appliance will sound an alarm. Close the fridge door then the alarm will stop.



If the door is not well closed, then the alarm will sound every 35 seconds until the doors are well closed. If doors are open for 10 continuous minutes without closing, the internal LED light would be turned off automatically.

User Interface

Child safety lock

This function is designed to prevent children from operating the appliance.

To activate the function, press and hold  LOCK 3S for about 3 seconds. The lock indicator light  will illuminate indicating the safety lock function is activated.

To deactivate the function, press and hold  LOCK 3S for about 1 second. The unlock indicator light  Will illuminate indicating the safety lock function is deactivated.

Storage food

Fridge food

Storage time of different food in different compartments according to be below table.

Refridgeratar compartments	Type of food	Storage time
Door or balconies of fridge compartment	<ul style="list-style-type: none">• Food with natural preservatives, such jams, juices, drinks, condiments.• Do not store perishable foods.	3 days
Crisper drawer (salad drawer)	<ul style="list-style-type: none">• Fruits, herbs and vegetables should be placed separately in the crisper bin.• Do not store bananas, onions, potatoes, garlic in the refrigerator.	1 week
Fridge shelf - middle	<ul style="list-style-type: none">• Fridge shelf - middle	1 week
Fridge shelf - top	<ul style="list-style-type: none">• Foods that do not need cooking, such as ready-to-eat food, deli meats, leftovers	1 week

Freezing fresh food

- The freezer compartment is suitable for freezing fresh food and storing frozen and deep-frozen food for a long time.
- Place the fresh food to be frozen in the bottom compartment.

Storing frozen food.

When first starting-up or after a period out of use. Before putting the product in the compartment, let the appliance run at least 2 hours on the higher settings.

Important! In the event of accidental defrosting, for example the power has been off for longer than the value shown in the technical characteristics chart under "rising time", the defrosted food must be consumed quickly or cooked immediately and then re-frozen (after cooked).

Storage food

Food	Storage time
Bacon, casseroles, milk	1 month
Bread, ice cream, sausages, pies, prepared shellfish, oily fish	2 month
Non-oily fish, shellfish, pizza, scones and muffins	3 month
Ham, cakes, biscuits, beef and lamb chops, poultry pieces	4 month
Butter, vegetables (blanched), eggs whole and yolks, cooked crayfish, minced meat (raw), pork (raw)	6 month
Fruit (dry or in syrup), egg whites, beef (raw), whole chicken, lamb (raw), fruit cakes	12 month

Helpful hints and tips

Hints for freezing

To help you make the most of the freezing process, here are some important hints:

- the maximum quantity of food which can be frozen in 24 hrs. is shown on the rating plate,
- the freezing process takes 24 hours. No further food to be frozen should be added during this period;
- only freeze top quality, fresh and thoroughly cleaned, foodstuffs;
- prepare food in small portions to enable it to be rapidly and completely frozen and to make it possible subsequently to thaw only the quantity required;
- wrap up the food in aluminium foil or polythene and make sure that the packages are airtight,
- do not allow fresh, unfrozen food to touch food which is already frozen, thus avoiding a rise in temperature of the latter ;
- lean foods store better and longer than fatty ones; salt reduces the storage life of food,
- water ices, if consumed immediately after removal from the freezer compartment, can possibly cause the skin to be freeze burnt;
- it is advisable to show the freezing in date on each individual pack to enable you removal from the freezer compartment , can possibly cause the skin to be freeze burnt;
- it is advisable to show the freezing in date on each individual pack to enable you to keep tab of the storage time

Storage food

Hints for storage of frozen food

To obtain the best performance from this appliance, you should

- Make sure that the commercially frozen foodstuffs were adequately stored by the retailer,
- Be sure that frozen foodstuffs are transferred from the food store to the freezer in the shortest possible time ;
- Do not open the door frequently or leave it open longer than absolutely necessary,
- Once defrosted , food deteriorates rapidly and cannot be refrozen ;

Hints for fresh food refrigeration

To obtain the best performance

- Do not store warm food or evaporating liquids in the refrigerator
- Do cover or wrap the food, particularly if it has a strong flavour

Hints for fresh food refrigeration

Useful hints

- Make (all types): wrap in polythene bags and place on the glass shelves above the vegetable drawer.
- For safety, store in this way only one or two days at the most
- Cooked foods , cold dishes, etc... : these should be covered and may be placed on any shelf
- Fruit and vegetables: these should be thoroughly cleaned and placed in the special drawer(s) provided
- butter and cheese: these should be placed in special airtight containers or wrapped in aluminum foil or polythene bags to exclude as much air as possible.
- Milk bottle: these should have a cap and should be stored in the balconies on the door.
- Bananas , potatoes , onions and garlic, if not packed, must not be kept in the fridge.

Daily Use

Before using the water dispenser for the first time, remove and clean the water tank located inside the fridge compartment.

1. Lift and take off tank balcony first, then take off water tank with cover. Detach the cover to wash and clean the tank and cover.

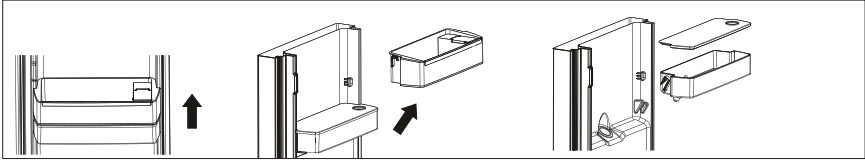

2. After cleaning, reposition water tank, cover and tank balcony as below process.

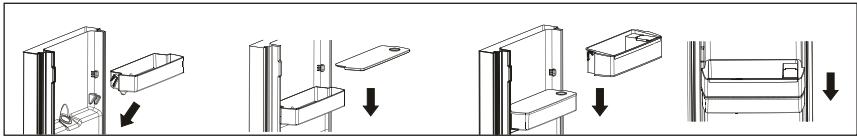

3. Clean the dispenser pad outside the fridge door.

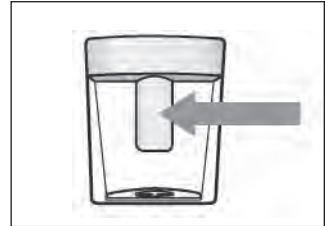

Filling the water tank with water

1. Open the small lid;
2. Fill the water tank with drinkable water up to 3 L line.
3. Close the small lid on the cover;



Dispensing

To dispense water, push the dispenser pad gently, using a glass or container. To stop the flow of water, pull your glass away from the dispenser pad.



Daily Use

First use

Cleaning the interior

Before using the appliance for the first time, wash the interior and all internal accessories with lukewarm water and some neutral soap so as to remove the typical smell of a brand new product, then dry thoroughly.

Important! Do not use detergents or abrasive powders, as these will damage the finish.

Daily Use

Thawing

Deep-frozen or frozen food, prior to be used, can be thawed in the freezer compartment or at room temperature, depending on the time available for this operation.

Small pieces may even be cooked still frozen, directly from the freezer. In this case, cooking will take longer.

Accessories

Movable shelves

The walls of the refrigerator are equipped with a series of runners so that the shelves can be positioned as desired.

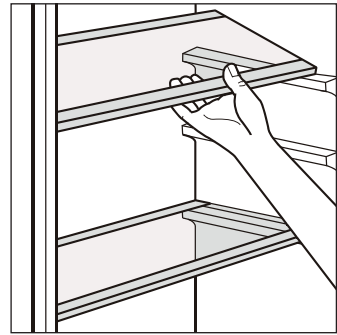

Positioning the door balconies

To permit storage of food packages of various sizes, the door balconies can be placed at different heights. To make these adjustments proceed as follows: gradually pull the balcony in the direction of the arrows until it comes free, then reposition as required.

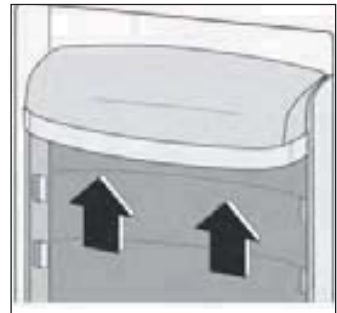

Daily Use

Temperature setting recommendation

Temperature Setting Recommendation	
Environment Temperature	Temperature Setting
	
Summer	Fridge set on 4 °C
	Freezer set on -18 °C
Normal	Fridge set on 4 °C
	Freezer set on -18 °C
Winter	Fridge set on 4 °C
	Freezer set on -18 °C

- Information above give users recommendation of temperature setting.

Daily Use

Cleaning

For hygienic reasons the appliance interior, including interior accessories, should be cleaned regularly.



Caution! The appliance may not be connected to the mains during cleaning. Danger of electrical shock! Before cleaning switch the appliance off and remove the plug from the mains, or switch off or turn out the circuit breaker or fuse. Never clean the appliance with a steam cleaner. Moisture could accumulate in electrical components, danger of electrical shock! Hot vapors can lead to the damage of plastic parts. The appliance must be dry before it is placed back into service.

Important! Ethereal oils and organic solvents can attack plastic parts, e.g. lemon juice or the juice from orange peel, butyric acid, cleanser that contain acetic acid

- Do not allow such substances to come into contact the appliance parts;
- Do not use any abrasive cleaners;
- Remove the food from the freezer. Store them in a cool place, well covered;
- Switch the appliance off and remove the plug from the mains, or switch off or turn out the circuit breaker of fuse;
- Clean the appliance and the interior accessories with a cloth and lukewarm water. After cleaning wipe with fresh water and rub dry;
- After everything is dry place appliance back into service

Replace the lamp

The internal light is LED type. To replace the lamp, please contact qualified technician.

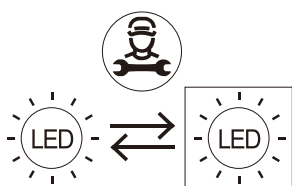

LED lighting source

Replaceable by professional

Warning: the LED light must not be replaced by the user! If the LED light is damaged, contact an authorized service representative for repairing.

Daily Use

Product Information Sheet

COMMISSION DELEGATED REGULATION (EU) 2019/2016

Supplier's name or trademark: POCO

Supplier's address: POCO Einrichtungsmärkte GmbH – Industriestraße 39 – 59192 Bergkamen – Germany

Model identifier: 5957089/00 5957089/01 5957089/02

Type of refrigerating appliance

Low-noise appliance:	No	Design type:	freestanding
----------------------	----	--------------	--------------

Wine storage appliance:	No	Other refrigerating appliance:	Yes
-------------------------	----	--------------------------------	-----

General product parameters:

Parameter	Value	Parameter	Value
Overall dimensions (millimetre)	Height	1770	Total volume (dm ³ or l)
	Width	900	
	Depth	660	
EEI	125	Energy efficiency class	F
Airborne acoustical noise emissions (dB(A) re 1 pW)	40	Airborne acoustical noise emission class	C
Annual energy consumption (kWh/a)	390	Climate class:	SN,N,ST
Minimum ambient temperature (°C), for which the refrigerating appliance is suitable	10	Maximum ambient temperature (°C), for which the refrigerating appliance is suitable	38
Winter setting	No		

Compartment Parameters:

Compartment type	Compartment parameters and values				
	Compartment volume (dm ³ or l)	Recommended temperature setting for optimised food storage (°C) These settings shall not contradict the storage conditions set out in Annex IV, Table 3	Freezing capacity (kg/24h)	Defrosting type (auto-defrost=A, manual defrost=M)	
Pantry	No	-	-	-	
Wine storage	No	-	-	-	
Cellar	No	-	-	-	
Fresh food	Yes	344	4	A	
Chill	No	-	-	-	
0-star or ice-making	No	-	-	-	

Daily Use

Compartment type		Compartment parameters and values			
		Compartment volume (dm ³ or l)	Recommended temperature setting for optimised food storage (°C) These settings shall not contradict the storage conditions set out in Annex IV, Table 3	Freezing capacity (kg/24h)	Defrosting type (auto-defrost=A, manual defrost=M)
0-star or ice	No	-	-	-	-
1-star	No	-	-	-	-
2-star	No	-	-	-	-
3-star	No	-	-	-	-
4-star	Yes	185	-18	14	A
2-star section	No	-	-	-	-
Variable temperature compartment	No	-	-	-	-
For 4-star compartments					
Fast freeze facility			Yes		
Light source parameters:					
Type of light source			LED		
Energy efficiency class			G		
Minimum duration of the guarantee offered by the manufacturer: 24 months					
Additional information:N/A					
Web link to the manufacturer's website, where the information in point4(a) Annex of Commission Regulation (EU)2019/2019 is found: www.poco.de					

Reference:	5957809/00 5957809/01 5957809/02
Rated voltage:	220V-240V~
Ampere:	1.3A
Rated frequency	50Hz
Defrost power input:	240W
Climate class:	SN,N,ST
Refrigerant:	R600a(75g)
Protection against electrical shock:	I
Insulation foam:	CYCLOPENTANE

Climate class:

- Extended temperate(SN): 'this refrigerating appliance is intended to be used at ambient temperatures ranging from 10 °C to 32 °C';

- Temperate(N): 'this refrigerating appliance is intended to be used at ambient temperatures ranging from 16 °C to 32 °C';

- Subtropical(ST): 'this refrigerating appliance is intended to be used at ambient temperatures ranging from 16 °C to 38 °C';

- Tropical(T): 'this refrigerating appliance is intended to be used at ambient temperatures ranging from 16 °C to 43 °C';

Note: More data information, please scan the QR code on the energy label.

Daily Use

Troubleshooting



Caution! Before troubleshooting, disconnect the power supply. Only a qualified electrician or competent person must do the troubleshooting that is not in this manual.

Important! There are some sounds during normal use (compressor, refrigerant circulation).

Problem	Possible cause	Solution
Appliance does not work	Mains plug is not plugged in or is loose	Insert mains plug.
	Fuse has blown or is defective	Check fuse, replace if necessary.
	Socket is defective	Mains malfunctions are to be corrected by an electrician.
Appliance freezes or cools too much	Temperature is set too cold or the appliance runs at SUPER modes.	Turn the temperature regulator to a warmer setting temporarily.
The food is not frozen enough.	Temperature is not properly adjusted.	please look in the initial Temperature Setting section.
	Door was open for an extended period.	Open the door only as long as necessary.
	A large quantity of warm food was placed in the appliance within the last 24 hours.	Turn the temperature regulation to a colder setting temporarily.
	The appliance is near a heat source.	Please look in the installation location section.
Heavy build-up of frost on the door seal.	Door seal is not air tight.	Carefully warm the leaking sections of the door seal with a hair dryer (on a cool setting). At the same time shape the warmed door seal by hand such that it sits correctly.
	Appliance is not level.	Re-adjust the feet.
	The appliance is touching the wall or other objects.	Move the appliance slightly.
	A component, e.g. a pipe, on the rear of the appliance is touching another part of the appliance or the wall.	If necessary, carefully bend the component out of the way.
Side panels are hot	It's normal. Heat exchange is in the side panels	Take gloves to touch side panels if need!

If the malfunction shows again, contact the Service Center.

These data are necessary to help you quickly and correctly. Write the necessary data here, refer to the rating plate.

CORRECT DISPOSAL OF THIS PRODUCT	
	<p>This marking indicates that this product should not be disposed with other household wastes throughout the EU. To prevent possible harm to the environment or human health from uncontrolled waste disposal, recycle it responsibly to promote the sustainable reuse of material resources. To return your used device, please use the return and collection systems or contact the retailer where the product was purchased. They can take this product for environmental safe recycling. Please bring the batteries in the batteries disposal center (contact your retailer in order to protect the environment).</p>

POCO EINRICHTUNGSMÄRKTE GmbH –
Industriestraße 39 – 59192 Bergkamen - Germany