

**LVC515DS
LVC517DRD
LVC517DBK**

MANUEL D'UTILISATION

LVC515DS/LVC517DRD/LVC517DBK

Nous vous remercions d'avoir choisi la qualité FAR. Ce produit a été créé par notre équipe de professionnels et selon la réglementation européenne. Pour une meilleure utilisation de votre nouvel appareil, nous vous recommandons de lire attentivement ce manuel d'instructions et de le conserver pour toute référence ultérieure.

TABLE DES MATIÈRES

INFORMATIONS IMPORTANTES DE SÉCURITÉ	FR-2
MISE AU REBUT	FR-8
INFORMATIONS TECHNIQUES	FR-10
GUIDE RAPIDE D'UTILISATION.....	FR-13
INSTRUCTIONS DE FONCTIONNEMENT.....	FR-15
AVANT LA PREMIÈRE UTILISATION.....	FR-17
CHARGEMENT DES PANIERS DU LAVE-VAISSELLE.....	FR-23
DÉMARRER UN PROGRAMME DE LAVAGE	FR-30
NETTOYAGE ET ENTRETIEN.....	FR-33
INSTRUCTIONS D'INSTALLATION	FR-40
GUIDE DE DÉPANNAGE RAPIDE.....	FR-46
ENLEVEMENT DES APPAREILS MÉNAGERS USAGÉS	FR-49

INFORMATIONS IMPORTANTES DE SÉCURITÉ

AVERTISSEMENT !

Suivez les précautions énumérées ci-dessous lorsque vous utilisez votre lave-vaisselle :

- Cet appareil est destiné à être utilisé dans des applications domestiques et analogues telles que:
 - des coins cuisines réservés au personnel dans des magasins, bureaux et autres environnements professionnels;
 - des fermes;
 - l'utilisation par les clients des hôtels, motels et autres environnements à caractère résidentiel;
 - des environnements du type chambres d'hôtes.
- L'appareil doit être raccordé au réseau de distribution d'eau en utilisant les ensembles de raccordement neufs fournis avec l'appareil, il convient de ne pas réutiliser des ensembles de raccordement usagés.
- Cet appareil peut être utilisé par des enfants âgés d'au moins 8 ans et par des personnes ayant des capacités physiques, sensorielles ou mentales réduites ou dénuées d'expérience ou de connaissance, s'ils (si elles) sont correctement surveillé(e)s ou si des instructions relatives à l'utilisation de l'appareil en toute

sécurité leur ont été données et si les risques encourus ont été appréhendés. Les enfants ne doivent pas jouer avec l'appareil. Le nettoyage et l'entretien par l'utilisateur ne doivent pas être effectués par des enfants sans surveillance.

- **MISE EN GARDE:** Les couteaux et les autres ustensiles pointus doivent être placés dans le panier pointe vers le bas ou en position horizontale.
- La porte ne doit pas être laissée en position ouverte dans la mesure où cela pourrait présenter un danger de basculement.
- Si le câble d'alimentation est endommagé, il doit être remplacé par le fabricant, son service après-vente ou des personnes de qualification similaire afin d'éviter un danger.
- En ce qui concerne les informations relatives à l'installation, la manipulation, l'entretien et la mise au rebut de l'appareil, merci de se référer au paragraphe suivant dans le manuel.
- Les ouvertures de ventilation ne doivent pas être obstruées par un tapis.
- L'appareil n'est pas destiné à être mis en fonctionnement au moyen d'une minuterie extérieure ou par un système de commande à distance séparé.

- Pour l'installation et connexion de se référer aux chapitres : « INSTRUCTIONS D'INSTALLATION » page FR-40 et « RACCORDEMENT » page FR-41.
- Pour l'entretien se référer au chapitre : « NETTOYAGE ET ENTRETIEN » pages FR-33.
- Le nombre maximal de couverts à laver: 6.
- La pression minimale de l'eau à l'entrée est de 0,04 MPa.
- La pression maximale de l'eau à l'entrée est de 1 MPa.
- Pour « La façon de charger le lave-vaisselle », se référer au chapitre « CHARGEMENT DES PANIERS DU LAVE-VAISSELLE » page FR-23.
- Cet appareil n'est pas conçu pour être utilisé par des personnes (y compris les enfants) dont les capacités physiques, sensorielles ou mentales sont réduites, ou des personnes dénuées d'expérience ou de connaissance, sauf si elles ont pu bénéficier, par l'intermédiaire d'une personne responsable de leur sécurité, d'une surveillance ou d'instructions préalables concernant l'utilisation de l'appareil.
- Cet appareil est conçu pour une utilisation domestique en intérieur seulement.

- Pour éviter tout risque de choc électrique, n'immergez pas la machine, le câble ou la prise d'alimentation dans de l'eau ou dans tout autre liquide.
- Veuillez débrancher la machine avant de procéder au nettoyage et à l'entretien.
- Essuyez le lave-vaisselle avec un chiffon doux humidifié et du savon doux, puis utilisez un chiffon sec pour le sécher.
- Ne maltraitez pas la machine, ne vous asseyez pas / ne vous mettez pas debout sur la porte ou sur un panier du lave-vaisselle.
- Ne faites pas fonctionner le lave-vaisselle sans que toutes ses protections soient en place.
- Ouvrez la porte avec précaution lorsque le lave-vaisselle est en fonctionnement, il se peut que de l'eau soit projetée à l'extérieur.
- Ne placez aucun objet lourd sur la porte et ne montez pas sur la porte lorsqu'elle est ouverte. La machine pourrait basculer en avant.
- Lorsque vous chargez la vaisselle à laver : Placez les objets pointus de façon à ce qu'ils ne puissent pas endommager les joints de porte ;
- Vérifiez que le compartiment du détergent est vide à la fin du cycle de lavage.

- Ne lavez pas d'ustensiles en plastique à moins qu'ils ne soient estampillés comme pouvant être lavés au lave-vaisselle.
- Pour les articles ne portant pas d'indications, consultez les recommandations du fabricant.
- N'utilisez que des détergents et des liquides de rinçage conçus pour un lave-vaisselle automatique.
- N'utilisez jamais de savon, de lessive pour lave-linge ou de liquide vaisselle pour lavage à la main dans votre lave-vaisselle.
- Il convient de surveiller les enfants pour s'assurer qu'ils ne jouent pas avec l'appareil.
- Pendant l'installation, le câble d'alimentation électrique ne doit pas être excessivement aplati ou tordu de manière dangereuse.
- Ne faites pas de modifications hasardeuses sur les systèmes de contrôle.
- Les ouvertures de ventilation ne doivent pas être obstruées par un tapis.
- Cette machine n'est pas conçue pour être utilisée avec un minuteur externe ou un système de commande à distance séparé.



INSTRUCTIONS DE CONNEXION À LA TERRE

- Cette machine doit être reliée à la terre. En cas de mauvais fonctionnement ou de panne, la mise à la terre réduit la probabilité d'électrocution en permettant au courant de s'évacuer par un circuit électrique de moindre résistance. Cet appareil est équipé d'un câble électrique avec un fil conducteur et une borne de mise à la terre.
- La prise doit être insérée dans une prise électrique murale appropriée et mise à la terre en conformité avec toutes les réglementations et normes locales.
- Un branchement mal effectué en ce qui concerne la mise à la terre peut entraîner un risque de choc électrique.
- Consultez un électricien qualifié ou un installateur agréé en cas de doute sur la mise à la terre de cette machine.
- Ne modifiez pas la prise du câble fourni avec cet appareil ; si elle ne rentre pas dans votre prise de courant,
- faites installer une prise aux normes par un électricien qualifié.

MISE AU REBUT

- Débarrassez-vous des éléments d'emballage de votre lave-vaisselle de façon responsable.
- Tous les matériaux d'emballage sont recyclables.
- Les pièces en plastique portent une abréviation de standard international : 
 - PE – pour polyéthylène, par exemple les feuilles d'emballage
 - PS – pour polystyrène, par exemple les rembourrages
 - POM – pour polyoxyméthylène, par exemple les clips en plastique
 - PP – pour polypropylène, par exemple le réservoir pour le sel
 - ABS – pour acrylonitrile-butadiène-styrène, par exemple le panneau de contrôle

⚠ AVERTISSEMENT !

- Les matériaux d'emballage sont dangereux pour les enfants !
- Pour la mise au rebut des emballages et du lave-vaisselle en fin de vie, adressez-vous à un centre de recyclage. En particulier, coupez

le câble d'alimentation électrique et rendez inopérant le dispositif de verrouillage de la porte.

- Les cartons d'emballage sont fabriqués à partir de papier recyclé et doivent être jetés dans un container de recyclage pour papier.
- En mettant au rebut ce produit de manière responsable, vous aiderez à prévenir les conséquences potentiellement négatives pour l'environnement et la santé humaine, résultant d'une élimination incorrecte de ce produit.
- Pour plus de détails concernant le recyclage de ce produit, veuillez contacter les administrations locales et le service de ramassage des poubelles de votre ville.
- MISE AU REBUT : Ne jetez pas ce produit avec les ordures ménagères ne faisant pas l'objet de tri sélectif. La collecte de ce genre de déchet nécessite un traitement spécial.

INFORMATIONS TECHNIQUES

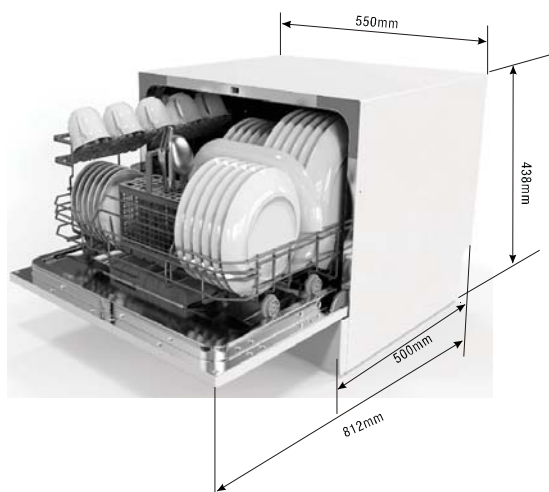

Hauteur :	438mm
Largeur :	550mm
Profondeur :	500mm
Tension nominale :	voir la plaque signalétique
Pression d'eau :	0,04-1,0MPa
Alimentation :	voir la plaque signalétique
Capacité :	6 couverts

DONNÉES TECHNIQUES

Fiche technique de lave-vaisselle ménager conforme à la directive européenne 1059/2010:

Fabricant	FAR
Type / Description	LVCS15DS/LVCS17DRD/LVCS17DBK
Nombre de couverts standard	6
Classe d'efficacité énergétique 1	A+
Consommation d'énergie annuelle 2	174 kWh
Consommation d'énergie pour un cycle de lavage standard	0,61 kWh
Consommation électrique en mode d'arrêt	0,49 W
Consommation électrique en mode laissé sur marche	0,49 W
Consommation d'eau annuelle 3	1820 litres
Classe d'efficacité de séchage 4	A
Cycle de lavage standard 5	ECO 50°C
Durée du cycle de lavage standard	180 min
Emissions acoustiques dans l'air	49 dB(A) re 1 pW
Montage	Pose libre
Peut être encastré	Oui
Hauteur	43,8 cm
Largeur	55 cm
Profondeur (avec les connecteurs)	50 cm
Puissance de consommation	1170 - 1380 W
Tension/fréquence nominale	220-240 V~/50 Hz
Pression hydraulique (pression du flux)	0,4-10 bar = 0,04-1 MPa

REMARQUE :

1. A+++ (efficacité maximale) à D (efficacité minimale)
2. Consommation d'énergie de "174" kWh par an, sur la base de 280 cycles de lavage standard avec alimentation en eau froide et de la consommation des modes à faible puissance.
La consommation réelle d'énergie dépend des conditions d'utilisation de l'appareil.
3. Consommation d'eau de "1820" litres par an, sur la base de 280 cycles de lavage standard.
La consommation réelle d'eau dépend des conditions d'utilisation de l'appareil.
4. A (efficacité maximale) à G (efficacité minimale)
5. Ce programme convient au lavage de vaisselle normalement sale. Il est le plus efficace pour ce type de vaisselle en termes de consommation d'eau et d'énergie.

L'appareil est conforme aux normes et directives européennes dans la version actuelle à la livraison:



- LVD 2006/95/CE
- LVD 2006/108/CE
- ErP 2009/125/CE

Les valeurs ci-dessus ont été mesurées conformément aux normes des conditions de fonctionnement spécifiées. Les résultats peuvent varier considérablement en fonction de la quantité et de la saleté des plats, de la dureté de l'eau, de la quantité de détergent, etc.

Le manuel d'instructions est basé sur les normes et les règles de l'Union européenne.

GUIDE RAPIDE D'UTILISATION

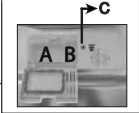
Pour plus de détails sur les méthodes d'utilisation, lisez le contenu correspondant dans ce manuel d'instructions.

Mettez la machine en marche.	Appuyez sur le bouton d'alimentation pour mettre la machine en marche. Ouvrez la porte.
↓	
Remplissez le compartiment du détergent	<p>Compartiment A : Pour chaque cycle de lavage.</p> <p>Compartiment B : Seulement pour les programmes avec pré-lavage. (Suivez les instructions d'utilisation !)</p> 
↓	
Vérifiez le niveau du liquide de rinçage	<p>Indicateur mécanique C.</p> <p>Indicateur électrique sur le panneau de contrôle (si applicable).</p>
↓	
Vérifiez le niveau du sel régénérant	<p>(Seulement pour les modèles avec système d'adoucissement d'eau.)</p> <p>Indicateur électrique sur le panneau de contrôle (si applicable).</p> <p>S'il n'y a pas d'indicateur lumineux sur le panneau de contrôle (pour certains modèles), vous pouvez savoir à quel moment remettre du sel dans l'adoucisseur à partir du nombre de cycles de lavage effectués.</p> 
↓	
Chargez les paniers	Retirez tout reste important d'aliments. Faites ramollir tout résidu brûlé dans les poêles ou casseroles, puis chargez les paniers. Consultez le paragraphe correspondant pour le chargement du lave-vaisselle.
↓	
Choisissez un programme	Refermez la porte. Appuyez sur le bouton Programme jusqu'à ce que l'indicateur lumineux du programme souhaité s'allume. (Voir le paragraphe intitulé « Instructions de fonctionnement »)
↓	

Faites tourner le lave-vaisselle	Ouvrez le robinet et appuyez sur le bouton Démarrage/Pause. La machine démarrera après environ 10 secondes.
<p>▼</p> <ul style="list-style-type: none"> Pour changer de programme 	<ol style="list-style-type: none"> Un cycle en cours ne peut être modifié que s'il a commencé depuis peu de temps. Sinon le détergent a pu être déjà répandu et l'eau déjà évacuée. Dans ce cas, il faudra remettre du détergent. Appuyez sur le bouton Démarrage/Pause puis appuyez sur le bouton Programme pendant plus de 3 secondes pour annuler le programme en cours. Choisissez un nouveau programme. Redémarrez le lave-vaisselle.
<ul style="list-style-type: none"> Pour ajouter de la vaisselle oubliée dans le lave-vaisselle 	<ol style="list-style-type: none"> Appuyez sur la touche Démarrage/Pause pour arrêter la machine. Ouvrez la porte. Ajoutez la vaisselle oubliée. Refermez la porte, puis appuyez sur la touche Démarrage/Pause et le lave-vaisselle redémarrera après 10 secondes environ. <div style="border: 1px solid black; padding: 5px; width: fit-content;"> <p>⚠ AVERTISSEMENT! Ouvrez la porte avec précaution. De la vapeur chaude peut s'échapper lorsque la porte est ouverte!</p> </div>
<ul style="list-style-type: none"> Si le lave-vaisselle a été éteint pendant un cycle de lavage. 	<ul style="list-style-type: none"> Si le lave-vaisselle a été éteint pendant un cycle de lavage, lorsqu'il est de nouveau mis en marche, vous devrez choisir une nouvelle fois le cycle de lavage et faire fonctionner le lave-vaisselle comme s'il venait d'être mis en marche.
<p>↓</p> <p>Éteignez la machine.</p>	<p>Une fois le cycle de lavage terminé, le lave-vaisselle émettra 8 bips sonores puis s'arrêtera.</p> <p>Éteignez la machine en appuyant sur le bouton d'alimentation.</p> <p>Lorsque la machine est en mode de veille, elle s'éteindra automatiquement après 30 minutes si aucun bouton n'est pressé.</p>
<p>↓</p> <p>Refermez le robinet d'eau, déchargez les paniers</p>	<p>Avertissement: Attendez quelques minutes (environ un quart d'heure) avant de décharger le lave-vaisselle pour éviter de manipuler la vaisselle et les ustensiles quand ils sont encore chauds car ils risqueraient de se casser.</p> <p>Ils sécheront également mieux ainsi. Déchargez les paniers, en commençant par celui du bas.</p>

Lisez ce manuel



Cher client,

- Veuillez lire attentivement ce manuel avant d'utiliser ce lave-vaisselle, il vous aidera à l'utiliser et à l'entretenir correctement.
- Conservez le manuel afin de pouvoir le consulter ultérieurement.
- Le cas échéant, veuillez fournir ce manuel si la machine est cédée à un autre propriétaire.

Ce manuel contient des paragraphes concernant les consignes de sécurité, les instructions de fonctionnement, d'installation, de dépannage rapide, etc.

Avant d'appeler un réparateur



- En consultant le paragraphe du guide de dépannage, vous pourrez trouver des solutions par vous-même à quelques soucis courants.
- Si vous ne trouvez pas la solution par vous-même, veuillez alors vous adresser à un technicien professionnel.

REMARQUE :

- Dans un souci constant d'amélioration et de développement du produit, le fabricant se réserve le droit d'effectuer des modifications sans avis préalable.
- Ce manuel d'instructions doit également être obtenu auprès du fabricant ou du vendeur responsable.

INSTRUCTIONS DE FONCTIONNEMENT

- ⚠ **IMPORTANT** Pour obtenir une performance optimale de votre lave-vaisselle, lisez toutes les instructions de fonctionnement avant la première utilisation.

Panneau de contrôle



- Bouton d'alimentation: Pour mettre en marche et éteindre l'appareil.
- Bouton du retardateur:
 - Appuyez sur "⌚" pour sélectionner l'heure du lavage et différer le démarrage du programme jusqu'à 24 h au maximum.
 - Chaque pression sur "⌚" permet d'augmenter le délai du démarrage par intervalles d'une heure.

3. Écran d'affichage:
- 1). Programme en cours : Lorsque vous appuyez sur " P " pour sélectionner le programme de lavage désiré, l'écran d'affichage affichera la durée totale du programme sélectionné.
 - 2). Durée restante du programme : Après avoir sélectionné le programme de lavage, appuyez sur " ■■ " et l'écran d'affichage affichera la durée restante du programme en cours.
 - 3). Durée différée : Appuyez sur " ☺ " et la durée différée du retardateur s'affichera sur l'écran.
4. Indicateur lumineux du niveau de liquide de rinçage: S'allume lorsque le distributeur de liquide de rinçage doit être rempli.
5. Indicateur lumineux du niveau de sel : S'allume lorsque le distributeur d'adoucisseur doit être rempli.
6. Sélecteur de programme de lavage : Appuyez sur le bouton pour sélectionner les cycles de lavage.
7. Bouton Démarrage/Pause: Appuyez sur le bouton pour démarrer ou mettre en pause le fonctionnement du lave-vaisselle.
8. Indicateur lumineux de programme

Description du lave-vaisselle

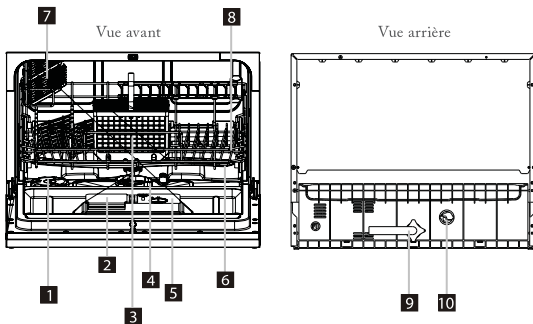

- | | |
|---------------------------------------|--------------------------------------|
| 1. Réservoir de sel | 6. Bras d'aspersion |
| 2. Distributeur de détergent | 7. Étagère porte-tasses |
| 3. Panier à couverts | 8. Panier |
| 4. Dispositif de filtrage | 9. Connecteur de l'arrivée d'eau |
| 5. Distributeur de liquide de rinçage | 10. Connecteur de l'évacuation d'eau |

AVANT LA PREMIÈRE UTILISATION



REMARQUE : Si votre modèle ne comporte pas d'adoucisseur d'eau, vous pouvez ignorer ce paragraphe.

A. Remplissage du sel dans l'adoucisseur

Utilisez uniquement du sel conçu spécialement pour lave-vaisselle. Le réservoir de sel se trouve sous le panier du bas et se remplit comme suit :

Attention !

- Utilisez uniquement du sel conçu spécialement pour une utilisation en lave-vaisselle. Tous les autres types de sel non spécifiquement conçus pour une utilisation dans un lave-vaisselle, en particulier le sel de table, pourraient endommager l'adoucisseur d'eau; en cas de dommages causés par l'utilisation d'un sel de type incorrect, le fabricant n'assurera aucune garantie ni responsabilité pour les dommages causés.
- Ajoutez du sel uniquement avant de démarrer l'un des programmes de lavage complet. Cela empêchera toute corrosion due à la présence au fond de l'appareil de grains de sel ou d'eau salée ayant légèrement débordé.

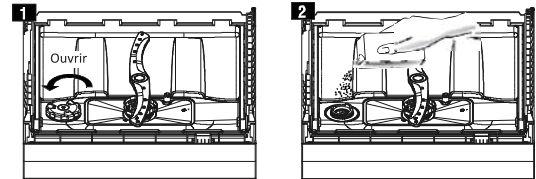

- A. Retirez le panier puis dévissez et enlevez le bouchon du réservoir de sel 1.
- B. Avant le premier lavage, versez un litre d'eau dans le réservoir à sel de la machine.
- C. Placez le bout de l'entonnoir (fourni) dans l'orifice et versez 1 kg de sel environ. Il est normal qu'une petite quantité d'eau s'échappe du réservoir de sel 2.
- D. Une fois le réservoir rempli, revissez et serrez bien le bouchon en le tournant dans le sens des aiguilles d'une montre.
- E. Généralement, l'indicateur lumineux signalant qu'il n'y a plus de sel s'éteindra après quelques minutes une fois que le réservoir de sel aura été rempli.
- F. Lancez un programme de lavage immédiatement après avoir rempli le réservoir de sel (**nous vous conseillons le programme express (Rapid)**). Si vous ne le faites pas, des parties importantes de la machine, comme le dispositif de filtrage ou la pompe, pourraient être endommagés par l'eau salée. Ceci ne serait pas couvert par la garantie.

REMARQUE

- Le réservoir de sel ne doit être rempli que lorsque l'indicateur lumineux signalant qu'il n'y a plus de sel s'allume sur le panneau de contrôle. Il se peut que la l'indicateur reste allumé un certain temps alors que le réservoir a été rempli car cela dépend de la vitesse à laquelle le sel se dissout.
Si votre modèle ne comporte pas d'indicateur lumineux pour le sel sur le panneau de contrôle, vous pouvez savoir à peu près à quel moment vous devez remettre du sel dans l'adoucisseur à partir du nombre de cycles de lavage effectués.
- Si le sel a un peu débordé au remplissage, lancez un programme de Rinçage (Rinse) ou Express (Rapid) pour retirer le sel en excès.

Réglage de la consommation de sel

Étape 1 : Accéder au mode de réglage pour la consommation de sel

Fermez la porte, puis dans les 60 secondes après la mise sous tension, appuyez sur le bouton Démarrage / Pause et maintenez-le enfoncé durant 5 secondes pour accéder au mode de réglage.



Étape 2 : Sélectionner un certain niveau de consommation de sel

Appuyez sur le bouton Démarrage / Pause pour sélectionner le réglage approprié en fonction de votre environnement local, les différents réglages défilent dans l'ordre suivant: H1->H2->H3->H4->H5->H6;

Étape 3 : Pour quitter le mode de réglage pour la consommation de sel

Si aucun bouton n'est pressé dans les cinq secondes, la machine quittera le mode de réglage et se mettra en mode de veille.

Il y a 6 niveaux de consommation de sel en tout. Il est recommandé de choisir le niveau selon le tableau ci-dessous:

Niveau de la dureté de l'eau		Réglage de l'adoucisseur d'eau	Affichage numérique
°dH ⁽¹⁾	mmol/l ⁽²⁾		
0-5	0-0,9	1	H1
6-11	1,0-2,0	2	H2
12-17	2,1-3,0	3	H3
18-22	3,1-4,0	4*	H4
23-34	4,1-6,1	5	H5
35-45	6,2-8,0	6	H6

Remarque :

- Degré allemand de mesure de la dureté de l'eau
- Millimole, unité internationale de mesure de la dureté de l'eau
- * réglage d'usine

Contactez votre fournisseur d'eau local pour connaître la dureté de l'eau dans votre région.

B. Remplissage du réservoir de liquide de rinçage

Distributeur de liquide de rinçage

Le liquide de rinçage est libéré pendant le rinçage final pour éviter que l'eau forme des gouttelettes sur la vaisselle, ce qui laisserait des traces en forme de gouttes ou de traînées. Il améliore également le séchage en empêchant l'eau d'adhérer à la vaisselle. Votre lave-vaisselle est conçu pour être utilisé avec du liquide de rinçage. Le distributeur de liquide de rinçage se trouve dans la porte à côté du compartiment de détergent. Pour remplir le réservoir, ouvrez le bouchon et versez le liquide de rinçage dans le distributeur, jusqu'à ce que l'indicateur de niveau devienne complètement noir. Le volume du réservoir est d'environ 110 ml.

Fonction du liquide de rinçage

Le liquide de rinçage est automatiquement déversé lors du dernier rinçage, afin que le rinçage soit optimal et que le séchage ne laisse aucune trace sur la vaisselle.

Attention!

N'utilisez que du liquide de rinçage de marques reconnues pour votre lave-vaisselle. Ne mettez aucun autre liquide dans le réservoir de liquide de rinçage (comme par exemple agent nettoyant pour lave-vaisselle, détergent liquide). Cela endommagerait votre machine.

Quand faut-il rajouter du liquide de rinçage

S'il n'y a pas d'indicateur lumineux d'alerte correspondant sur le panneau de contrôle, vous pouvez savoir s'il faut rajouter du liquide de rinçage en regardant la couleur de l'indicateur de niveau optique " C " situé à côté du bouchon. Lorsque le réservoir de liquide de rinçage est plein, l'indicateur lumineux est entièrement sombre. Au fur et à mesure que le niveau baisse, la taille du point sombre diminue. Ne laissez jamais le niveau de liquide de rinçage diminuer à moins d'un quart de la contenance du réservoir.

Au fur et à mesure que le niveau de liquide de rinçage diminue, la taille du point sombre se réduit, comme indiqué sur l'illustration ci-dessous.

- Plein
- 3/4 plein
- 1/2 rempli
- 1/4 plein - Rajoutez du liquide pour ne pas avoir de traces sur la vaisselle
- Vide

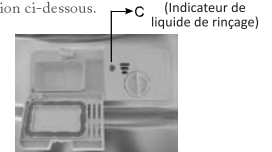



1. Pour ouvrir le distributeur, tournez le bouchon dans le sens indiqué par la flèche "open" (vers la gauche) et retirez-le.
2. Versez le liquide de rinçage dans le distributeur, en faisant attention à ne pas le faire déborder.
3. Remettez le bouchon en place, en l'alignant avec la flèche "open" et en tournant vers la flèche "close" (vers la droite).

REMARQUE : Retirez avec soin tout liquide de rinçage qui aurait débordé pendant le remplissage avec un chiffon absorbant, pour éviter que cela mousse trop pendant le cycle suivant. N'oubliez pas de remettre le bouchon avant de fermer la porte du lave-vaisselle.

Réglage du distributeur de liquide de rinçage

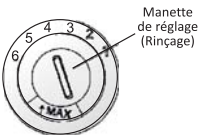

Manette de réglage (Rinçage)

Le distributeur de liquide de rinçage comporte 4 ou 6 positions de réglage. Commencez toujours avec le réglage du distributeur en position "4". Si vous avez des problèmes de traces ou de mauvais séchage, augmentez la quantité délivrée par le distributeur en retirant le couvercle du distributeur et en faisant tourner le cadran de réglage sur la position "5".

Si la vaisselle ne sèche toujours pas correctement ou

présente des traces, faites tourner le cadran sur la position d'un chiffre plus élevé jusqu'à ce que la vaisselle soit exempte de traces. Le réglage recommandé est la position "4" (le réglage par défaut est de "4").

REMARQUE :

Augmentez la dose si vous voyez des traces de gouttes d'eau ou de calcaire sur la vaisselle après le lavage. Réduisez la dose si vous apercevez des taches blanchâtres et collantes sur la vaisselle ou un film bleuté sur les lames de couteaux et les verres.

C. Fonction du détergent

Les détergents et leurs ingrédients chimiques sont nécessaires pour retirer la saleté, la dissoudre et l'évacuer hors de la machine. La plupart des détergents de qualité dans le commerce sont capables de remplir cette mission.

Normalement les détergents récents en poudre sont sans phosphates. Ils n'ont pas d'action adoucissante liée aux phosphates. Dans ce cas, nous vous recommandons de remplir le réservoir de sel avec du sel spécifiquement conçu pour lave-vaisselle même si la dureté de l'eau est de seulement 6 °dH. Si vous utilisez des détergents sans phosphates avec de l'eau dure, vous verrez souvent des traces blanches sur la vaisselle et les verres. Dans ce cas, utilisez davantage de détergent pour obtenir un meilleur résultat. Les détergents sans chlore laissent moins de traces blanches. Les taches tenaces et les taches de couleur ne seront pas entièrement enlevées. Le cas échéant, choisissez un programme à plus haute température.

Détergent concentré

Les détergents existent en deux catégories, selon leur composition chimique :

- les détergents classiques, alcalins avec des ingrédients caustiques
- les détergents concentrés avec peu d'alcalins mais avec des enzymes naturels

Détergent en tablettes

Selon la marque, les tablettes de détergent se dissolvent à des vitesses différentes. Pour cette raison, certaines tablettes ne peuvent pas se dissoudre et développer leur plein potentiel nettoyant pendant un programme court. Lorsque vous utilisez des tablettes, choisissez ainsi des programmes longs, pour être sûr(e) que tous les résidus de détergent auront pu être éliminés.

REMARQUE : Les tablettes de détergents sont uniquement conçues pour les modèles compatibles avec les fonctions 3 en 1 ou les programmes 3 en 1.

Compartiment à détergent

Vous devez rajouter du détergent dans le distributeur avant le début de chaque programme de lavage selon les instructions fournies dans le tableau des cycles de lavage. Votre lave-vaisselle nécessite moins de détergent et de liquide de rinçage qu'un lave-vaisselle classique. Généralement, une seule cuillère à soupe de détergent est nécessaire pour une charge de vaisselle normale. Augmentez cependant la dose en cas de vaisselle particulièrement sale. Ajoutez toujours le détergent juste avant de démarrer le lave-vaisselle, sinon il pourrait prendre l'humidité et ne pas se dissoudre correctement.

Quantité de détergent à utiliser

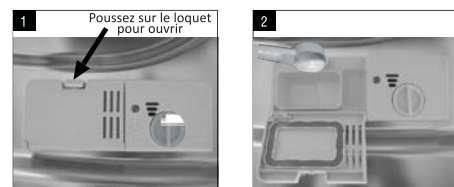

**REMARQUE:**

- Si le couvercle est fermé : appuyez sur le bouton d'ouverture. Le couvercle s'ouvrira.
- Ajoutez toujours le détergent juste avant de démarrer le cycle de lavage.
- Utilisez uniquement des détergents de marques pour votre lave-vaisselle.

**AVERTISSEMENT!**

Le détergent pour lave-vaisselle est corrosif!
Assurez-vous de le garder hors de portée des enfants.

Utilisation correcte du détergent

Utilisez uniquement du détergent conçu spécifiquement pour lave-vaisselle. Conservez le détergent dans un endroit frais et sec. Versez le détergent en poudre dans le compartiment du lave-vaisselle juste avant de démarrer le programme de lavage.

Remplir le compartiment de détergent

Remplissez le compartiment du distributeur de détergent avec du détergent.

Des marques vous indiquent les niveaux corrects de la quantité à verser, comme illustré à droite :

A Emplacement du détergent pour le cycle de lavage principal,

B Emplacement du détergent pour le cycle de pré-lavage,

Veillez aussi suivre les recommandations du fabricant figurant sur les paquets de détergents.

Fermez le couvercle et appuyez dessus jusqu'à ce qu'il se verrouille en place.

En cas de vaisselle particulièrement sale, mettez une dose de détergent supplémentaire dans le compartiment de pré-lavage. Ce détergent sera utilisé pendant la phase de pré-lavage.

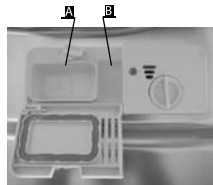
**REMARQUE**

- Vous trouverez les informations relatives à la quantité de détergent à utiliser pour le programme unique sur la dernière page du manuel.
- Veuillez noter que des différences sont possibles en fonction du degré de saleté et de la dureté de l'eau utilisée.
- Veuillez aussi suivre les recommandations du fabricant figurant sur les paquets de détergents.

CHARGEMENT DES PANIERS DU LAVE-VAISSELLE**Recommandations**

- Évitez d'acheter des ustensiles qui ne sont pas garantis comme pouvant aller au lave-vaisselle.
- Utilisez un détergent doux décrit comme "protégeant la vaisselle". Si nécessaire, obtenez plus d'information auprès des fabricants de détergent.
- Pour les articles particulièrement fragiles, choisissez des programmes à basse température.
- Pour éviter toute casse, ne retirez pas la vaisselle et les couverts immédiatement après la fin du programme.

Pour laver les couverts / plats suivants au lave-vaisselle**Ces articles ne conviennent pas :**

- Les couverts avec manches en bois, en corne, en porcelaine ou en nacre.
- Les articles en plastique ne résistant pas à la chaleur
- Les couverts anciens comportant des parties collées qui ne résistent pas à la chaleur.
- Les couverts et plats soudés
- Les articles en étain ou en cuivre
- Les verres en cristal
- Les articles en acier ayant tendance à rouiller

- Les assiettes et plats en bois
- Les articles en fibres synthétiques

Ces articles conviennent dans une certaine mesure :

- Certains types de verres qui blanchiront après un certain nombre de cycles de lavage
- Les articles en aluminium ou en argent qui ont tendance à se décolorer pendant le lavage
- Les décorations vernies sur la vaisselle peuvent se décolorer avec les lavages fréquents.

Attention: Avant et après le chargement des paniers du lave-vaisselle

(Pour une performance maximale de votre lave-vaisselle, suivez ces conseils pour le chargement des paniers. Les fonctions et l'apparence des paniers de votre lave-vaisselle peuvent varier par rapport à ceux illustrés sur ce manuel.)

Retirez tous les restes d'aliments de la vaisselle. Faites ramollir tout résidu brûlé dans les poêles ou casseroles. Il n'est pas nécessaire de rincer les plats à l'eau courante.

Disposez la vaisselle dans le lave-vaisselle comme suit :

1. Les articles tels que les tasses, les verres, les casseroles, les poêles, etc. se placent à l'envers.
2. Les articles qui comportent des courbes ou des creux, doivent être positionnés en biais pour que l'eau puisse s'écouler.
3. Tous les ustensiles doivent être disposés avec soin pour qu'ils ne puissent pas se renverser.
4. Tous les ustensiles doivent être disposés de manière à ce que les bras d'aspersion puissent tourner sans obstruction pendant le lavage.



REMARQUE : Les très petits articles ne doivent pas être passés au lave-vaisselle car ils pourraient facilement tomber hors du panier.

- Chargez les articles creux comme les poêles, les tasses et les verres etc. avec leur ouverture dirigée vers le bas pour que l'eau ne puisse pas s'accumuler dans le contenant ou toute partie creuse à la base.
- Les plats et les couverts ne doivent pas être placés les uns dans les autres et ne doivent pas se recouvrir.

- Pour éviter tout dommage aux verres, ne les laissez pas se toucher.
- Chargez les articles les plus volumineux ou ceux qui sont les plus difficiles à nettoyer dans le panier du bas.
- Les couteaux à lame longue constituent un danger s'ils sont rangés pointe vers le haut !
- Les couverts particulièrement coupants ou à lame longue doivent être posés à plat dans le panier du haut.
- Ne surchargez pas votre lave-vaisselle. C'est important pour un résultat optimal et une consommation d'énergie raisonnable.

Chargement des paniers

Positionnez la vaisselle et les ustensiles de cuisine de façon à ce que le jet d'eau ne puisse pas les déplacer.

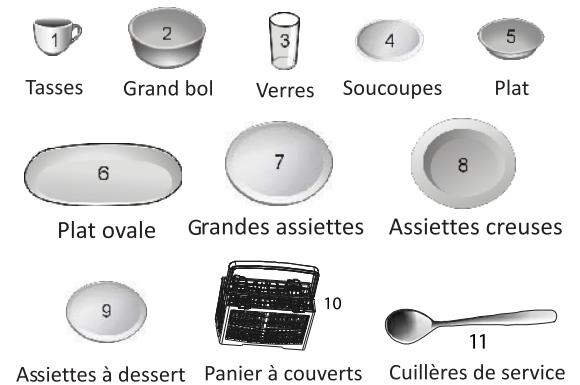
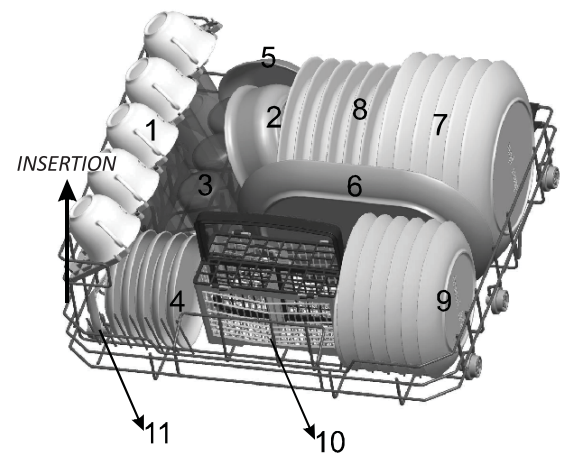

Panier à couverts

Les couverts doivent être placés dans le panier correspondant avec leurs manches vers le bas. Si le panier comporte divers compartiments, les cuillères doivent être disposées séparément dans les trous prévus à cet effet, et les ustensiles les plus longs doivent être placés à plat sur le devant du panier du haut comme indiqué sur l'illustration.

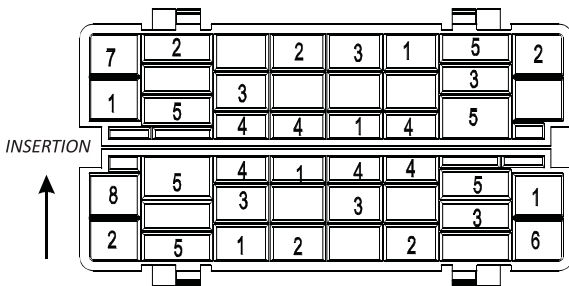

1. Fourchettes



2. Cuillères à soupe



3. Cuillères à dessert



4. Cuillères à café



5. Couteaux



6. Cuillères de service



7. Louches



8. Fourchettes de service



AVERTISSEMENT !







- Ne laissez aucun couvert traverser jusqu'à toucher le fond du lave-vaisselle.
- Disposez toujours les ustensiles pointus la pointe vers le bas !

Pour votre sécurité personnelle et un lavage performant, assurez-vous que les couverts sont placés dans le panier de façon à ce que :

- Ils ne soient pas collés les uns aux autres.
- Les articles d'argenterie soient positionnés avec leurs poignées vers le bas.
- Mais les couteaux et autres ustensiles potentiellement dangereux doivent être rangés avec leur pointe orientée vers le bas.

DÉMARRER UN PROGRAMME DE LAVAGE

Tableau des cycles de lavage

Programme	Informations pour le choix du programme	Description du cycle	Détergent pré-lavage / lavage principal	Durée du cycle (min)	Énergie (Kwh)	Eau (L)	Liquide de rinçage
 Intensif	Pour la vaisselle très sale et les casseroles, poêles et plats avec des résidus alimentaires séchés.	Pré-lavage (50 °C) Lavage (70 °C) Rinçage Rinçage (70 °C) Séchage	3/15 g (ou 3 en 1)	140	0,90	10,0	★
 Normal	Pour la vaisselle raisonnablement sale, par exemple assiettes, verres et poêles pas trop sales.	Pré-lavage Lavage (60 °C) Rinçage Rinçage (70 °C) Séchage	3/15 g (ou 3 en 1)	120	0,70	8,0	★
 Eco (EN 50242)	Ce programme convient au lavage de vaisselle normalement sale. Il est le plus efficace pour ce type de vaisselle en termes de consommation d'eau et d'énergie	Pré-lavage Lavage (50 °C) Rinçage Rinçage (70 °C) Séchage	3/15 g (ou 3 en 1)	180	0,61	6,5	★
 Verres	Pour les verres, le cristal et la porcelaine fine légèrement sales	Lavage (45 °C) Rinçage Rinçage (60 °C) Séchage	18 g (ou 3 en 1)	75	0,50	7,0	★
 90 min	Pour une vaisselle peu sale et les verres.	Lavage (65 °C) Rinçage (70 °C) Séchage	18 g (ou 3 en 1)	90	0,65	7,0	★
 Express (Rapid)	Lavage rapide pour une vaisselle légèrement sale.	Lavage (40 °C) Rinçage Rinçage (40 °C)	15 g.	30	0,23	6,0	
 Auto-nettoyage	Ce programme offre un nettoyage efficace du lave-vaisselle lui-même.	Lavage (70 °C) Rinçage Rinçage (65 °C) Séchage	15 g (ou 3 en 1)	80	0,58	6,6	★



REMARQUE :

*EN 50242 : Ce programme est le cycle test. Les informations de comparaison étant en conformité avec la norme EN 50242, comme suit :

- Capacité : 6 couverts
- Position de réglage du liquide de rinçage : 6
- La consommation d'électricité est de 0,49 W lorsque l'appareil est éteint
Consommation en mode d'arrêt de 0,49W

Mettre en marche la machine

Lancer un cycle de lavage

- Tirez le panier (voir le paragraphe intitulé « Chargement du lave-vaisselle »).
- Versez le détergent (voir le paragraphe intitulé « Sel, détergent et liquide de rinçage »).
- Insérez la prise du câble d'alimentation dans la prise de courant. Le courant électrique doit être de type alternatif 220-240 V/CA 50 Hz, les spécifications de la prise sont 10 A 250V/CA (courant alternatif).
- Vérifiez que le robinet d'arrivée d'eau est ouvert et délivre la puissance maximum.

Appuyez sur le bouton "ON/OFF" (MARCHE/ARRET), puis appuyez sur le bouton du programme; les différents programmes de lavage défilent comme suit : ECO → Verres (Glass) → 90 min → Express (Rapid) → Auto-nettoyant (Self-Cleaning) → Intensif (Intensive) → Normal;

Une fois le programme sélectionné, l'indicateur lumineux correspond s'allumera. Puis appuyez sur le bouton Démarrage/Pause, et le lave-vaisselle démarrera.

REMARQUE



Lorsque vous appuyez sur le bouton Démarrage/Pause pour interrompre momentanément le lavage, l'indicateur lumineux du programme s'arrêtera de clignoter et le lave-vaisselle émettra un signal sonore une fois par minute jusqu'à ce que le bouton Démarrage/Pause soit pressé à nouveau.

Changer le programme...

Commentaires préalables : Vous pouvez modifier le programme de lavage lorsque le lave-vaisselle fonctionne depuis un court moment. Sinon le détergent aura déjà pu se répandre et l'eau se sera déjà évacuée. Dans ce cas, il faudra remettre du détergent dans le compartiment (voir le paragraphe intitulé « Ajouter du détergent »).

- Appuyez sur le bouton Démarrage/Pause pour arrêter la machine momentanément lorsque la porte est fermée. Appuyez sur le bouton Programme et maintenez-le pressé pendant au moins trois secondes; la machine se mettra en mode de veille, et vous pourrez alors changer le programme pour le cycle désiré (voir le paragraphe intitulé « Démarrer un programme de lavage »).

REMARQUE : Si vous ouvrez la porte durant le lavage, la machine s'interrompt momentanément (« pause »). Une fois la porte refermée, appuyez sur le bouton Démarrage/Pause et la machine se remettra à fonctionner après environ 10 secondes.

Les indicateurs lumineux indiquent le statut actuel du lave-vaisselle :

- a. Un des indicateurs de programme s'allume ----- en veille ou en pause
- b. Un des indicateurs de programme clignote ----- en marche

REMARQUE :

Si vous ouvrez la porte lors du lavage, la machine s'interrompt momentanément (« pause »). Une fois la porte refermée, la machine se remettra à fonctionner après environ 10 secondes.

Si votre modèle est équipé d'une fonction de mémoire, la machine continuera à fonctionner jusqu'à la fin du programme sélectionné après une coupure de courant.

**Vous avez oublié de placer un plat ?**

Vous pouvez rajouter une assiette ou un autre article oublié tant que le compartiment du détergent ne s'est pas ouvert.

1. Appuyez sur le bouton Démarrage/Pause
2. Entrouvrez la porte du lave-vaisselle pour arrêter le programme en cours.
3. Une fois que le bras d'aspersion a cessé de tourner, vous pouvez ouvrir la porte complètement.
4. Rajoutez les assiettes oubliées.
5. Refermez la porte
6. Appuyez sur le bouton Démarrage/Pause et le lave-vaisselle redémarrera après 10 secondes environ.

A la fin du cycle de lavage

Une fois le cycle de lavage terminé, un signal sonore sera émis pendant 8 secondes, puis s'arrêtera. Éteignez l'appareil à l'aide du bouton ON/OFF, fermez l'arrivée d'eau et ouvrez la porte du lave-vaisselle.

Attendez quelques minutes avant de décharger le lave-vaisselle pour éviter de manipuler la vaisselle et les ustensiles quand ils sont encore chauds car ils risqueraient de se casser. Ils sécheront également mieux ainsi.

■ Pour éteindre le lave-vaisselle

1. Éteignez le lave-vaisselle en appuyant sur le bouton ON/OFF.
2. Fermez l'arrivée d'eau !

■ Ouvrez la porte avec précaution.

La vaisselle chaude est très sensible aux chocs. Laissez refroidir les assiettes pendant 15 minutes environ avant de décharger les paniers.

Ouvrez la porte du lave-vaisselle, laissez-la entrouverte et attendez quelques minutes avant de retirer la vaisselle. De cette façon, la vaisselle sera moins chaude et séchera mieux.

■ Déchargement du lave-vaisselle

Il est normal que le lave-vaisselle soit mouillé à l'intérieur.



AVERTISSEMENT ! Il est dangereux d'ouvrir la porte pendant le lavage, vous pourriez vous brûler avec l'eau chaude.

NETTOYAGE ET ENTRETIEN

Système de filtration

Le filtre permet d'éviter que de gros restes d'aliments et d'autres objets puissent passer dans la pompe.

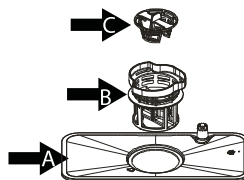

Le dispositif de filtrage consiste en un filtre dégrossissant, un filtre plat (le filtre principal) et un micro-filtre (un filtre fin).

A Filtre principal : Les particules d'aliments et de saleté recueillies dans ce filtre sont pulvérisées par un jet d'eau spécial sur le bras d'aspersion et éliminées ensuite par l'évacuation de l'eau.

B Filtre fin : Ce filtre retient les particules d'aliments et de saleté dans le puisard pour éviter qu'elles se déposent de nouveau sur la vaisselle durant le cycle de lavage.

C Filtre dégrossissant : Les éléments plus volumineux, tels que des morceaux d'os ou de verre, qui pourraient obstruer l'évacuation d'eau, sont piégés par le filtre dégrossissant. Pour retirer les articles pris dans ce filtre, appuyez doucement sur le bouchon en haut du filtre et retirez-le.

Dispositif de filtrage

Le dispositif de filtrage permet de retirer efficacement les particules d'aliments de l'eau de lavage, pour permettre le recyclage de celle-ci pendant le cycle. Pour assurer la meilleure performance et un résultat optimal, le filtre doit être nettoyé régulièrement. Pour cette raison, c'est une bonne idée de retirer tous les résidus d'aliments volumineux pris dans le filtre après chaque cycle de lavage, en rinçant le récipient et le filtre en demi-cercle sous l'eau courante. Pour retirer le dispositif de filtrage, tirez l'anse du récipient vers le haut

⚠ AVERTISSEMENT !

Ne faites jamais fonctionner le lave-vaisselle sans les filtres. N'utilisez jamais votre lave-vaisselle si ses filtres ne sont pas mis en place. Un mauvais positionnement des filtres peut réduire la performance de votre machine et endommager la vaisselle.

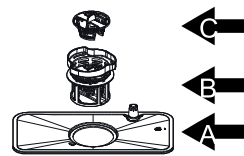
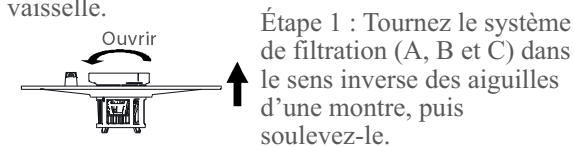

Étape 3 : Séparez B et C.

⚠ REMARQUE :

Lorsque vous suivez cette procédure de l'étape 1 à l'étape 3, le dispositif de filtrage sera retiré ; pour le remettre en place, suivez la procédure de l'étape 3 à l'étape 1.

Remarques:

- Inspectez les filtres pour vérifier qu'il n'y a pas d'obstruction après chaque utilisation du lave-vaisselle.
- En dévissant le filtre dégrossissant, vous pouvez retirer l'ensemble du système de filtration. Retirez tout résidu d'aliment et nettoyez les filtres sous l'eau courante.

⚠ REMARQUE :

L'ensemble du dispositif de filtrage doit être nettoyé une fois par semaine.

Nettoyage du filtre

Pour nettoyer le filtre dégrossissant et le filtre fin, utilisez une brosse de ménage. Assemblez de nouveau les différents filtres comme indiqué sur les illustrations de la page précédente et remettez en place l'ensemble du dispositif de filtrage dans le lave-vaisselle, en le positionnant correctement dans son renforcement et en appuyant vers le bas.

⚠ AVERTISSEMENT !

Lorsque vous nettoyez les filtres, ne leur faites pas subir de chocs. Sinon ils pourraient se déformer et la performance de votre lave-vaisselle en serait réduite.

Entretien du lave-vaisselle

- Le panneau de contrôle peut être nettoyé à l'aide d'un chiffon légèrement humide puis séché avec un chiffon sec.
- Pour les surfaces extérieures, utilisez une bonne cire de polissage pour appareils ménagers.
- N'utilisez jamais d'objets pointus, de tampon à récuser ou de produits de nettoyage abrasifs sur aucune partie du lave-vaisselle.

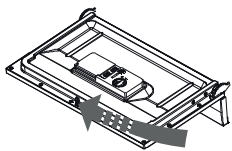
Nettoyage de la porte

Pour nettoyer les bords autour de la porte, utilisez uniquement un chiffon doux, humide et chaud. Pour éviter que l'eau pénètre dans le dispositif de verrouillage de la porte et atteigne les composants électriques, n'utilisez pas de produits nettoyants en aérosol, quels qu'ils soient.

⚠ AVERTISSEMENT !

- N'utilisez jamais de produits nettoyants en aérosol pour nettoyer la porte car cela pourrait endommager le dispositif de verrouillage de la porte et les composants électriques.
- N'utilisez aucun agent de nettoyage abrasif ni même certaines serviettes en papier qui risqueraient de laisser des marques ou des rayures sur la surface en inox.

Protection contre le gel

Veillez prendre des mesures contre le gel pour protéger votre lave-vaisselle en hiver. Après chaque utilisation de votre lave-vaisselle, veuillez suivre la procédure suivante :

1. Débranchez le courant électrique alimentant le lave-vaisselle.
2. Fermez l'arrivée d'eau et débranchez le tuyau correspondant du robinet d'alimentation en eau.
3. Évacuez l'eau du tuyau d'arrivée d'eau et du robinet d'alimentation en eau. (Utilisez une bassine pour récupérer l'eau).
4. Rebranchez le tuyau d'arrivée d'eau sur le robinet d'alimentation en eau.
5. Retirez le filtre dans le fond de la cuve et retirez l'eau du puisard avec une éponge.

⚠ REMARQUE :

Si votre lave-vaisselle ne fonctionne plus à cause du gel, contactez un réparateur professionnel.

Nettoyage des bras d'aspersion

Les bras d'aspersion doivent faire l'objet d'un nettoyage régulier afin d'éviter tout risque d'obstruction; les bras se démontent facilement.

Lavez les bras d'aspersion sous l'eau courante puis replacez-les dans leurs

emplacements et assurez-vous que rien ne peut gêner leur mouvement de rotation.

Attrapez la partie médiane du bras d'aspersion, et tirez-le vers le haut pour l'enlever. Lavez les bras d'aspersion sous un jet d'eau courante et replacez-les soigneusement dans leurs emplacements. Après avoir assemblé de nouveau les bras d'aspersion, assurez-vous qu'ils puissent tourner librement. Et vérifiez qu'ils ont été installés correctement.

Pour garder votre lave-vaisselle en bon état

■ Après chaque lavage

Après chaque cycle de lavage, fermez l'arrivée d'eau et laissez la porte entrouverte pour permettre à l'humidité et aux odeurs de se dissiper.

■ Débrancher le câble de la prise de courant

Avant tout nettoyage ou opération d'entretien, débranchez toujours le câble d'alimentation de la prise électrique murale.

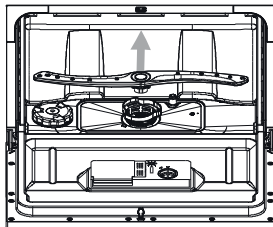

■ Pas de solvants ni de produits nettoyants abrasifs

Pour nettoyer l'extérieur et les parties en caoutchouc du lave-vaisselle, n'utilisez aucun solvant ni produit de nettoyage abrasif. Utilisez uniquement un chiffon avec de l'eau chaude savonneuse. Pour retirer des taches ou des traces sur les surfaces intérieures, utilisez un chiffon légèrement humidifié avec de l'eau et un peu de vinaigre, ou un produit nettoyant spécifiquement conçu pour les lave-vaisselle.

■ En cas de non-utilisation prolongée

Nous vous recommandons d'effectuer un cycle de lavage avec le lave-vaisselle vide, puis débranchez le câble de la prise électrique, fermez l'arrivée d'eau et laissez la porte du lave-vaisselle entrouverte. Cela augmentera la durée de vie des joints et empêchera la formation de mauvaises odeurs à l'intérieur de la machine.

■ Déplacer l'appareil

Si vous devez déplacer l'appareil, essayez de le garder en position verticale. Si c'est absolument nécessaire, vous pouvez le coucher sur le dos.

■ Joints

Un des facteurs qui peut favoriser l'apparition d'odeurs est l'accumulation de résidus d'aliments dans les joints. Un nettoyage régulier des joints avec une éponge humide permet de prévenir l'apparition d'odeurs,

INSTRUCTIONS D'INSTALLATION

Attention :

L'installation des tuyaux et des équipements électriques doit être effectuée par un professionnel qualifié.

AVERTISSEMENT !

Risque de choc électrique : Déconnectez le câble d'alimentation électrique avant d'installer le lave-vaisselle. Ne pas respecter les présentes instructions peut provoquer la mort, un incendie ou un choc électrique.

Préparations à l'installation

L'emplacement d'installation du lave-vaisselle doit être à proximité du robinet d'arrivée d'eau existant, de la bouche d'évacuation et d'une prise de courant. Un côté du placard de l'évier doit être choisi pour faciliter la connexion des tuyaux d'évacuation du lave-vaisselle.

Mise en place de la machine

Installez le lave-vaisselle dans l'endroit désiré. La face arrière (dos) doit toucher le mur derrière la machine et les côtés doivent être placés le long du mur ou des meubles contigus. Le lave-vaisselle comporte des tuyaux d'arrivée et d'évacuation d'eau qui peuvent se placer à gauche ou à droite pour faciliter l'installation.

A propos des raccordements électriques

AVERTISSEMENT !

Pour votre sécurité personnelle :

- N'utilisez pas de câble d'extension ou un convertisseur de tension avec cet appareil.
- Vous ne devez sous aucun prétexte couper ou retirer la connexion à la terre du câble d'alimentation.

Branchement électrique

Vérifiez que la tension et la fréquence de votre réseau correspondent à celles indiquées sur la plaque signalétique de l'appareil. Branchez l'appareil sur une prise de courant comportant une connexion à la terre protégée par un fusible temporisé de 10A ou un système de coupe circuit conforme à la norme d'installation électrique. Utilisez un circuit séparé pour ce branchement uniquement. Si la prise de courant sur laquelle vous souhaitez brancher l'appareil ne convient pas, faites-la remplacer plutôt qu'utiliser des adaptateurs et autres accessoires qui pourraient causer une surchauffe d'où le risque d'incendie.

Branchement électrique

Vérifiez que la tension et la fréquence de votre réseau correspondent à celles indiquées sur la plaque signalétique de l'appareil. Branchez la prise du câble sur une prise de courant comportant une connexion à la terre. Si la prise de courant sur laquelle vous souhaitez brancher l'appareil ne convient pas, faites-la remplacer plutôt qu'utiliser des adaptateurs et autres accessoires qui pourraient causer une surchauffe ou des brûlures.

- ⚠** Vérifiez qu'il existe un branchement à la terre conforme avant l'utilisation

Connexion à l'eau

Alimentation en eau froide

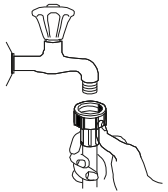

Branchez le tuyau d'arrivée d'eau froide sur un embout fileté de 19mm et assurez-vous que le branchement est solidement serré en place. Si les tuyauteries sont neuves ou si elles n'ont pas été utilisées pendant un certain temps, laissez

l'eau couler pour vérifier que l'eau est propre. Cette précaution permet d'éviter le risque d'obstruction dans l'arrivée d'eau et les dégâts correspondants que cela pourrait causer à la machine. Veuillez noter: Si le tuyau fourni ne correspond pas à votre robinet, veuillez acheter un adaptateur approprié que vous pourrez vous procurer dans une quincaillerie spécialisée en articles de plomberie.

⚠ AVERTISSEMENT !

Refermez la prise d'eau après usage!

Connexion des tuyaux de vidange

Insérez le tuyau de vidange d'eau dans une conduite d'évacuation principale d'un diamètre minimum de 4 cm, ou laissez-le pendre dans l'évier, en prenant soin d'éviter de le plier ou de l'écraser. L'extrémité libre du tuyau doit être à une hauteur inférieure à 60 cm et ne doit pas être immergé dans l'eau pour éviter tout risque de reflux.

- ⚠** VEUILLEZ INSTALLER LE TUYAU DE VIDANGE DANS UNE DES POSITIONS A OU B.

REMARQUE

Le haut du tuyau doit être inférieur à 600 mm.

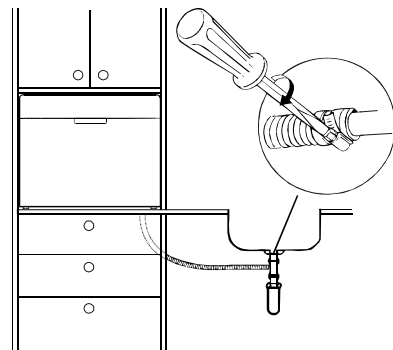
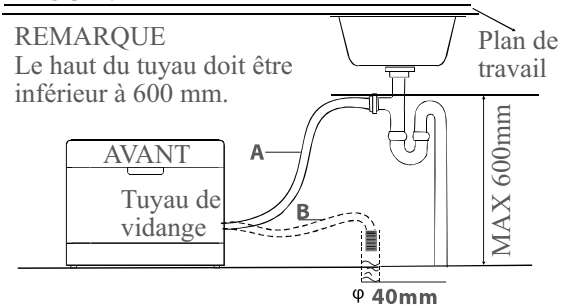

Comment évacuer l'eau accumulée dans les tuyaux

Si l'évier se trouve à plus d'un mètre du sol, l'eau en excès ne pourra pas s'évacuer directement dans l'évier. Il faudra alors vider l'excès d'eau du tuyau dans une bassine ou un autre récipient qui puisse convenir, tenu en dehors et en-dessous du niveau de l'évier.

Évacuation d'eau

Connecter le tuyau d'évacuation d'eau. Le tuyau d'évacuation d'eau doit être correctement installé pour éviter toute fuite d'eau. Vérifiez que le tuyau n'est pas tordu ou écrasé par endroits.

Rallonge de tuyau

Si nécessaire, vous pouvez rallonger le tuyau d'évacuation avec un tuyau de type similaire. La rallonge ne doit pas faire plus de 4 mètres de long ; sinon la performance du lave-vaisselle pourrait être diminuée.

Démarrer le lave-vaisselle

Avant de démarrer le lave-vaisselle, vérifiez les points suivants :

1. Le lave-vaisselle est nivelé et est installé correctement.
2. La valve d'arrivée d'eau est ouverte.
3. Les raccords du tuyaux d'arrivée d'eau sont bien serrés et ne fuient pas.
4. Les câbles sont correctement connectés.
5. L'alimentation électrique est activée.
6. Vérifiez également que les tuyaux d'arrivée d'eau et de vidange ne sont pas tordus.
7. Tous les matériaux d'emballage et d'impression doivent être enlevés du lave-vaisselle.

 ATTENTION :

Après l'installation, veuillez conserver ce manuel en lieu sûr. Ce manuel sera très utile à tout utilisateur.

GUIDE DE DÉPANNAGE RAPIDE

Avant d'appeler un réparateur

Consultez les tableaux qui suivent, cela peut vous éviter de faire appel à un réparateur.

	Problème	Causes possibles	Solutions
Problèmes techniques	Le lave-vaisselle ne démarre pas	Le fusible a sauté ou le disjoncteur s'est déclenché.	Remplacez le fusible ou relancez le disjoncteur. Débranchez tous les autres appareils qui seraient branchés sur le même circuit que le lave-vaisselle
		Le lave-vaisselle n'est pas alimenté un courant électrique	Vérifiez que le lave-vaisselle est mis en marche et que sa porte est bien fermée. Vérifiez que le câble électrique est correctement branché dans la prise de courant.
		La porte du lave-vaisselle n'est pas bien fermée	Fermez la porte du lave-vaisselle en vous assurant que le loquet est bien enclenché.
	L'eau ne s'évacue pas du lave-vaisselle	Le tuyau d'évacuation est tordu.	Vérifiez le tuyau d'évacuation.
Le filtre est bouché		Nettoyez le filtre dégraisseur. (voir le paragraphe intitulé "Nettoyage du système de filtration")	
L'évier de la cuisine est bouché		Vérifiez l'évier pour vous assurer que l'obstruction provient de là. Si le problème vient de l'évier bouché, vous aurez besoin de faire appel à un plombier plutôt qu'à un réparateur pour lave-vaisselle.	
Problèmes généraux	Formation de mousse à l'intérieur	Mauvais choix de détergent	Utilisez du détergent spécial pour lave-vaisselle uniquement pour éviter la formation de mousse. Si cela se produit, ouvrez la porte du lave-vaisselle et laissez la mousse se dissiper. Puis ajoutez 4 litres d'eau froide environ dans la cuve. Refermez et enclenchez bien la porte, puis démarrez le programme de lavage désiré pour vidanger l'eau. Répétez la procédure si nécessaire.
		Du liquide de rinçage a été répandu	Essayez toujours tout liquide de rinçage qui aurait débordé.
	Taches sur les surfaces intérieures	Le détergent utilisé contenait du colorant	Vérifiez que le détergent utilisé ne contient pas de colorant.
	Film blanc sur les surfaces intérieures	Minéraux provenant d'une eau dure	Pour nettoyer l'intérieur, utilisez une éponge humide avec un peu de détergent pour lave-vaisselle, et portez des gants en caoutchouc. N'utilisez jamais d'aide-détergent que du détergent spécial pour lave-vaisselle, car cela pourrait sinon former des bulles ou de la mousse.

Problèmes généraux	Taches de rouille sur les couverts	Les articles affectés ne sont pas résistants à la corrosion	
		Du sel a été rajouté sans qu'un programme de lavage soit lancé immédiatement après. Des traces de sel se sont mêlées à l'eau de lavage.	Après avoir rajouté du sel faites toujours tourner le lave-vaisselle sur un programme express, sans vaisselle à l'intérieur, et sans sélectionner la fonction Turbo (si disponible).
		Le couvercle de l'adoucisseur est lâche.	Vérifiez que le couvercle est bien fermé.
Bruits	Bruit répétitif provenant de l'intérieur du lave-vaisselle	Un bras d'aspersion tape contre un article de vaisselle dans un panier	Interrompez le programme et disposez les articles autrement afin que la rotation du bras se fasse librement.
	Bruit de cliquetis provenant de l'intérieur du lave-vaisselle	Des couverts se promènent dans la cuve du lave-vaisselle	Interrompez le programme et remettez les couverts en place.
	Bruits de coups secs provenant des tuyaux	Ceci peut être lié à l'installation ou à la section transversale de la tuyauterie.	Ce phénomène n'a pas d'influence sur le fonctionnement du lave-vaisselle lui-même. Cependant, en cas de doute, contactez un plombier qualifié.
Résultat de lavage insuffisant	La vaisselle n'est pas propre	La vaisselle n'a pas été chargée correctement	Voir le paragraphe intitulé "Chargement des paniers".
		Le programme n'était pas assez puissant.	Choisissez un programme plus intensif. Voir le "Tableau des cycles de lavage".
		Quantité de détergent insuffisante.	Utilisez davantage de détergent ou changez de détergent.
		Certains articles ont bloqué la rotation des bras d'aspersion.	Changez la disposition des articles pour que le bras d'aspersion puisse tourner librement.
		Le dispositif de filtrage en bas de la cuve du lave-vaisselle n'est pas propre ou a été incorrectement mis en place. Cela peut gêner la rotation des bras d'aspersion.	Nettoyez et/ou assemblez le dispositif de filtrage correctement. Nettoyez les bras d'aspersion. Voir le paragraphe intitulé « Nettoyage des bras d'aspersion ».
	Les verres sont brumeux	Cela résulte d'une combinaison d'eau pas assez dure et d'une quantité trop élevée de détergent.	Utilisez moins de détergent si votre eau n'est pas dure, et choisissez un cycle plus court pour le lavage des verres, pour les rendre propres.
	Marques grises ou noires sur la vaisselle	Des ustensiles en aluminium ou frotté contre la vaisselle.	Utilisez un produit nettoyant légèrement abrasif pour éliminer ces marques.
Il reste du détergent dans le compartiment à détergent.	Des assiettes ont bloqué l'ouverture du compartiment du détergent.	Chargez de nouveau la vaisselle correctement.	

Résultat de séchage insuffisant	La vaisselle ne sèche pas bien	Chargement incorrect	Chargez le lave-vaisselle comme indiqué dans ce manuel.
		Pas assez de liquide de rinçage	Augmentez la quantité de liquide de rinçage et/ou rajoutez du liquide de rinçage dans le réservoir.
		La vaisselle a été retirée trop tôt	Ne déchargez pas le lave-vaisselle immédiatement après la fin du programme. Entrouvrez la porte pour laisser échapper la vapeur. Vous pouvez commencer à décharger le lave-vaisselle lorsque la vaisselle n'est plus que légèrement chaude au toucher. Commencez par le panier du bas. Cela empêchera l'écoulement de gouttes qui pourraient tomber du panier du haut.
		Mauvais choix de programme	Lors d'un programme court, la température de lavage est plus basse. Cela diminue la performance de lavage. Choisissez un programme avec un temps de lavage plus long.
		Les couverts ont un revêtement de mauvaise qualité	L'évacuation de l'eau est plus difficile pour ce type d'articles. Les couverts, assiettes ou plats de ce type ne conviennent pas au lave-vaisselle.

Codes d'erreurs

En cas de mauvais fonctionnement, la machine affiche des codes d'erreurs pour vous avertir :

Codes	Significations	Causes possibles
E1	L'arrivée d'eau prend trop de temps.	Le robinet n'est pas ouvert, l'arrivée d'eau est obstruée ou la pression d'eau est insuffisante.
E4	Débordement	Fuite dans un des éléments du lave-vaisselle



AVERTISSEMENT !

- En cas de débordement, coupez l'arrivée d'eau avant d'appeler le réparateur.
- S'il y a de l'eau dans le fond du lave-vaisselle à cause d'un débordement ou d'une fuite, l'eau en excès doit être retirée avant de redémarrer le lave-vaisselle.

ENLEVEMENT DES APPAREILS MÉNAGERS USAGÉS



La directive européenne 2012/19/EU sur les Déchets des Équipements Électriques et Électroniques (DEEE), exige que les appareils ménagers usagés ne soient pas jetés dans le flux normal des déchets municipaux. Les appareils usagés doivent être collectés séparément afin d'optimiser le taux de récupération et le recyclage des matériaux qui les composent, et réduire l'impact sur la santé humaine et l'environnement.

Le symbole de la poubelle barrée est apposé sur tous les produits pour rappeler les obligations de collecte séparée.

Les consommateurs devront contacter les autorités locales ou leur revendeur concernant la démarche à suivre pour l'enlèvement de leur vieil appareil.



INSTRUCTION MANUAL

LVC515DS/LVC517DRD/LVC517DBK

Thank you to have chosen the FAR quality. This product has been created by our professional team and according to the European regulation. For a better use of your new device, we recommend you to read carefully this user manual and keep it for record.

TABLE OF CONTENTS

IMPORTANT SAFETY INFORMATION	GB-2
DISPOSAL	GB-7
TECHNICAL INFORMATION	GB-9
QUICK OPERATION GUIDE	GB-12
OPERATION INSTRUCTION	GB-14
PRIOR USING FOR THE FIRST TIME	GB-16
LOADING THE DISHWASHER BASKETS	GB-22
STARTING A WASHING PROGRAMME	GB-28
MAINTENANCE AND CLEANING	GB-31
INSTALLATION INSTRUCTION	GB-37
TROUBLESHOOTING TIPS	GB-43
DISPOSAL OF OLD ELECTRICAL APPLIANCES	GB-46

IMPORTANT SAFETY INFORMATION

WARNING !

When using your dishwasher, follow the precautions listed below:

- This appliance is intended to be used in household and similar applications such as:
 - staff kitchen areas in shops, offices and other working environments;
 - farm houses;
 - by clients in hotels, motels and other residential type environments;
 - bed and breakfast type environments.
- The appliances shall be connected to the water mains using new hose-sets supplied with the appliance; old hose-sets should not be reused.
- This appliance can be used by children aged from 8 years and above and persons with reduced physical, sensory or mental capabilities or lack of experience and knowledge if they have been given supervision or instruction concerning use of the appliance in a safe way and understand the hazards involved. Children shall not play with the appliance. Cleaning and user maintenance shall not be made by children without supervision.

- **WARNING:** Knives and other utensils with sharp points must be loaded in the basket with their points down or placed in a horizontal position.
- The door should not be left in the open position since this could present a tripping hazard.
- If the supply cord is damaged, it must be replaced by the manufacturer, its service agent or similarly qualified persons in order to avoid a hazard.
- Regarding the information pertaining to the installation, handling, servicing and disposal of the appliance, please refer to the below paragraph of the manual.
- The ventilation openings must not be obstructed by a carpet.
- Appliances are not intended to be operated by means of an external timer or separate remote-control system.
- For installation and connection, please refer to chapters: « **INSTALLATION INSTRUCTION** » page GB-37 and « **CONNECTION** » page GB-37.
- For maintenance, please refer to chapter: « **MAINTENANCE AND CLEANING** » pages GB-31.

- The maximum number of place settings to be washed: 6.
- The minimum inlet water pressure is 0,04 MPa.
- The maximum inlet water pressure is 1 MPa.
- Concerning <how to load the dishwasher>, please refer to the chapter « LOADING THE DISHWASHER BASKETS » page GB-22.
- This appliance is not intended for use by persons (including children) with reduced physical, sensory or mental capabilities, or lack of experience and knowledge unless they have been given supervision or instruction concerning use of the appliance by a person responsible for their safety.
- This appliance is for indoor use only, for household use only.
- To protect against the risk of electrical shock, do not immerse the unit, cord or plug in water or other liquid.
- Please unplug before cleaning and maintenance the appliance.
- Use a soft cloth moisten with mild soap, and then use a dry cloth to wipe it again.
- Do not abuse, sit on, or stand on the door or dish rack of the dishwasher.

- Do not operate your dishwasher unless all enclosure panels are properly in place.
- Open the door very carefully if the dishwasher is operating, there is a risk of water squirting out.
- Do not place any heavy objects on or stand on the door when it is open. The appliance could tip forward.
- When loading items to be washed:
Locate sharp items so that they are not likely to damage the door seal.
- Check that the detergent compartment is empty after completion of the wash cycle.
- Do not wash plastic items unless they are marked dishwasher safe or the equivalent.
- For plastic items not so marked, check the manufacturer's recommendations.
- Use only detergent and rinse additives designed for an automatic dishwasher.
- Never use soap, laundry detergent, or hand washing detergent in your dishwasher.
- Children should be supervised to ensure that they do not play with the appliance.
- During installation, the power supply must not be excessively or dangerously bent or flattened.
- Do not tamper with controls.

- The ventilation openings must not be obstructed by a carpet.
- Appliances are not intended to be operated by means of an external timer or separate remote-control system.



EARTHING INSTRUCTIONS

- This appliance must be earthed. In the event of a malfunction or breakdown, grounding will reduce the risk of an electric shock by providing a path of least resistance of electric current. This appliance is equipped with a cord having an equipment-earthing conductor and a earthing plug.
- The plug must be plugged into an appropriate outlet that is installed and earthed in accordance with all local codes and ordinances.
- Improper connection of the equipment-earthing conductor can result in the risk of an electric shock.
- Check with a qualified electrician or service representative if you are in doubt whether the appliance is properly grounded.
- Do not modify the plug provided with the appliance; If it does not fit the outlet.
- Have a proper outlet installed by a qualified electrician.

DISPOSAL

- Dispose of the dishwasher packaging material correctly.
- All packaging materials can be recycled.
- Plastic parts are marked with the standard international abbreviations: 
 - PE – for polyethylene, e.g. sheet wrapping material
 - PS – for polystyrene, e.g. padding material
 - POM – polyoxymethylene, e.g. plastic clips
 - PP – polypropylene, e.g. Salt filler
 - ABS – Acrylonitrile Butadiene Styrene, e.g. Control Panel.

WARNING!

- Packaging material could be dangerous for children!
- For disposing of package and the appliance please go to a recycling centre. Therefore cut off the power supply cable and make the door closing device unusable.
- Cardboard packaging is manufactured from recycled paper and should be disposed in the waste paper collection for recycling.

- By ensuring this product is disposed of correctly, you will help prevent potential negative consequences for the environment and human health, which could otherwise be caused by inappropriate waste handling of this product.
- For more detailed information about recycling of this product, please contact your local city office and your household waste disposal service.
- **DISPOSAL:** Do not dispose this product as unsorted municipal waste. Collection of such waste separately for special treatment is necessary.

TECHNICAL INFORMATION

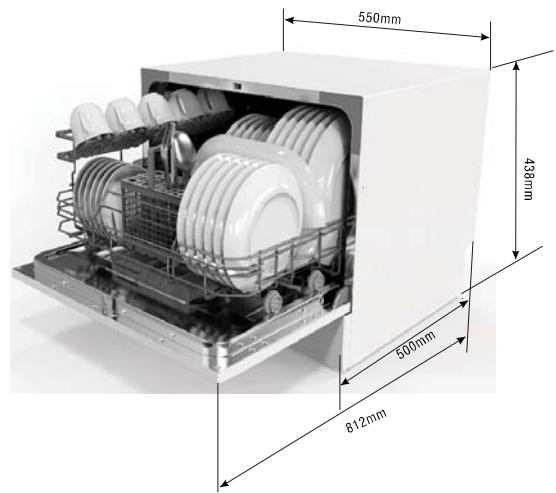

Height:	438mm
Width:	550mm
Depth:	500mm
Voltage connected Load:	see rating label
Water pressure:	0.04-1.0MPa
Power supply:	see rating label
Capacity:	6 Place settings

TECHNICAL DATA SHEET

Sheet of household dishwasher according to EU Directive 1059/2010:

Manufacturer	FAR
Type / Description	LVC515DS/LVC517DRD/LVC517DBK
Standard place settings	6
Energy efficiency class 1	A+
Annual energy consumption 2	174 kWh
Energy consumption of the standard cleaning cycle	0.61 kWh
Power consumption of off-mode	0.49 W
Power consumption of left-on mode	0.49 W
Annual water consumption 3	1820 liter
Drying efficiency class 4	A
Standard cleaning cycle 5	ECO 50°C
Program duration of the standard cleaning cycle	180 min
Noise level	49 dB(A) re 1 pW
Mounting	Freestanding
Could be built-in	Yes
Height	43.8 cm
Width	55 cm
Depth (with connectors)	50 cm
Power consumption	1170-1380 W
Rated voltage / frequency	220-240 V~/50 Hz
Water pressure (flow pressure)	0.4-10 bar = 0.04-1 Mpa

NOTE:

1. A+++ (highest efficiency) to D (lowest efficiency)
2. Energy consumption "185" kWh per year, based on 280 standard cleaning cycles using cold water fill and the consumption of the low power modes. Actual energy consumption will depend on how the appliance is used.
3. Water consumption "2380" litres per year, based on 280 standard cleaning cycles. Actual water consumption will depend on how the appliance is used.
4. A (highest efficiency) to G (lowest efficiency)
5. This program is suitable for cleaning soiled normally soiled tableware and that it is the most efficient programme in terms of its combined energy and water consumption for that type of tableware.

The device meets the European standards and the directives in the current version at delivery:



- LVD 2006/95/EC
- EMC 2004/108/EC
- ErP 2009/125/EC

The above values have been measured in accordance with standards under specified operating conditions. Results may vary greatly according to quantity and pollution of the dishes, water hardness, amount of detergent, etc.

The manual is based on the European Union's standards and rules.

QUICK OPERATION GUIDE

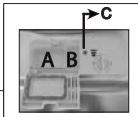
For detailed operating method read the corresponding content on the instruction manual.

Switch on the appliance	Press the Power switch button to switch on the appliance, Open the door.
↓	
Fill the detergent dispenser	Compartment A: With each wash cycle. Compartment B: For programmes with pre-wash only. (Follow the user instructions!) 
↓	
Check the rinse aid level	Mechanical indicator C. Electric indicator on control panel (if provided).
↓	
Check the regeneration salt level	(On models with water softener system only.) Electric indicator on control panel (if provided). If there is no salt warning light in the control panel (for some models), you can estimate when to fill the salt into the softener by the number of cycles the dishwasher has run. 
↓	
Load the baskets	Scrape off any large amount of leftover food. Soften remnants of burnt food in pans, then load the baskets. Refer to the dishwasher loading instructions.
↓	
Select a programme	Close the door. Press the programme button until the selected programme lights up. (See the section entitled "Operation instruction")
↓	

Running the dishwasher	Turn on the water tap and press the Start/Pause button. The machine will start working after about 10 seconds.
↓	
• Changing the programme	<ol style="list-style-type: none"> 1. A running cycle can only be modified if it has been running for a short time. Otherwise the detergent may have already been released and the water already drained. If this is the case, the detergent dispenser must be refilled. 2. Press the Start/Pause button .then press the program button more than 3 seconds to cancel the running programme. 3. Select a new programme. 4. Restart the dishwasher.
• Add forgotten dishes in the dishwasher.	<ol style="list-style-type: none"> 1. Press the start/pause button to stop the machine. 2. Open the door. 3. Add the forgotten dishes. 4. Close the door, then press the start/pause button, the dishwasher will start running again after 10 seconds. <div style="border: 1px solid black; padding: 5px; width: fit-content;"> <p>⚠ WARNING! Open the door carefully. Hot steam may escape when the door is opened!</p> </div>
• If the appliance is switched off during a wash cycle.	• If the appliance is switched off during a wash cycle, when switched on again, please re-select the washing cycle and operate the dishwasher according to the original Power-on state).
↓	
Switch off the appliance	When the working cycle has finished, the buzzer of the dishwasher will sound 8 times, then stop. Turn off the appliance using the Power button. Since the appliance is standing by, it will power off automatically after 30 minutes without any operation.
↓	
Turn off the water tap, unload the baskets	Warning: wait a few minutes (about 15 minutes) before unloading the dishwasher to avoid handling the dishes and utensils while they are still hot and more susceptible to break. They will also dry better. Unload the appliance, starting from the lower basket.

READ THIS MANUAL

Dear Customer,

- Please carefully read this manual before using the dishwasher, it will help you to use and maintain the dishwasher properly.
- Keep it to refer to it at a later date.
- Pass it on to any subsequent owner of the appliance.

This manual contains sections on safety Instructions, Operating Instructions, Installation Instructions and Troubleshooting Tips, etc.

BEFORE CALLING FOR SERVICE

- To review the section on troubleshooting Tips will help you to solve some common problems by yourself.
- If you cannot solve the problems by yourself, please ask for the help of professional technicians.

NOTE:

- The manufacturer, following a policy of constant development and updating of the product, may make modifications without giving prior notice.
- This user manual shall also be got from the manufacturer or responsible vendor.

OPERATION INSTRUCTION

IMPORTANT To get the best performance from your dishwasher, read all operating instructions before using it for the first time.

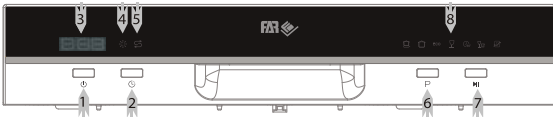
Control Panel

1. Power Button: To turn on/off the power supply.
2. Delay button:
 - Press “C” to preset the wash time and delay the starting time by up to 24 hours.
 - Each press of “C” is to increase the delay start time by 1 hour intervals.
3. Display screen:
 - 1). Program running state: When press “P” to select different washing program, display screen will show the total running time of selected program.
 - 2). Program time left: After select the washing program, press “MI”, display screen will show the time left for running program.
 - 3). Delay time: Press “C”, delay time will be shown on screen.
4. Rinse Aid Warning Light: To be on when the rinse aid dispenser needs to be refilled.
5. Salt Warning Light: To be on when the softener needs to be refilled.
6. Washing Program Selector: Press the button to select wash cycles.
7. Start/Pause Button: Press this button to start or pause the dishwasher.
8. Program indicator light.

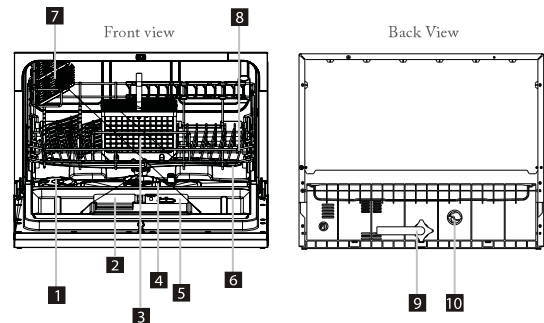
Dishwasher Features

1. Salt Container
2. Detergent Dispenser
3. Cutlery Basket
4. Filter assembly
5. Rinse Aid Dispenser
6. Spray Arms
7. Cup Shelf
8. Basket
9. Inlet pipe connector
10. Drain pipe connector

PRIOR USING FOR THE FIRST TIME

NOTE: If your model have no water softener, you may skip this section.

A. Loading the Salt Into the Softener

Always use salt intended for use with dishwasher.

The salt container is located beneath the basket and should be filled as follows:

Attention!

- Only use salt specifically designed for use in dishwashers! All other types of salt not specifically designed for use in a dishwasher, especially table salt, will damage the water softener, in case of damages caused by the use of unsuitable salt the manufacturer does not give any warranty nor is liable for any caused damages.
- Only fill with salt just before starting one of the complete washing programmes. This will prevent any grains of salt or salty water, which may have been split, remaining of the bottom of the machine for any period of time, which may cause corrosion.

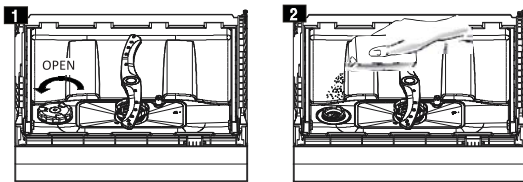

- Remove the basket and then unscrew and remove the cap from the salt container 1.
- Before first wash, add 1l. of water in the salt container of your machine.
- Place the end of the funnel (supplied) into the hole and introduce about 1 kg of salt. It is normal for a small amount of water to come out of the salt container 2.
- After filling the container, screw the cap tightly back clockwise.
- Usually, the salt warning light will turn off a few minutes after the salt container has been filled.
- Immediately after filling the salt into the salt container, a washing programme should be started (**Suggest choose rapid programme**). Otherwise filter system, pump or other important parts of the machine may be damaged by salty water. It is out of warranty.

NOTE:

- The salt container must only be refilled when the salt warning light in the control panel comes on. Depending on how fully the salt dissolves, the salt warning light may still be on even though the salt container is filled.
If there is no salt warning light in the control panel (For some Models), you can judge when to load the salt into the softener by the cycles that the dishwasher had run.
- If there are spills of the salt, a soak or a rapid program should be run to remove the excess salt.

Adjusting Salt Consumption

Step 1: Enter the status of salt adjustment

Close the door, within 60 seconds after power on, press Start/Pause button and hold for 5 seconds, the machine will enter setting mode.



Step 2: select a certain level of salt consumption

Press the Start/pause button to select the proper set according to your local environment, the sets will change in the following sequence: H1->H2->H3->H4->H5->H6;

Step 3: Exit the status of salt adjustment

Without any operation in five seconds, the machine will exit from set mode, the machine is into standby status.

There are 6 levels of salt consumption in all. It is recommended to select the level according to below table:

Water Hardness level		Setting on the water softener	Digital display stalls
°dH ¹⁾	mmol/l ²⁾		
0-5	0-0.9	1	H1
6-11	1.0-2.0	2	H2
12-17	2.1-3.0	3	H3
18-22	3.1-4.0	4*	H4
23-34	4.1-6.1	5	H5
35-45	6.2-8.0	6	H6

Note:

- 1) German degree of measurement for the water hardness
- 2) millimol, international unit for water hardness

* factory setting

Contact your local water board for information on the hardness of your water supply.

B. Fill the Rinse Aid Dispenser**Rinse Aid Dispenser**

The rinse aid is released during the final rinse to prevent water from forming droplets on your dishes. That can leave spots and streaks. It also improves drying by allowing water to sheet off the dishes. Your dishwasher is designed to use liquid rinse aids.

The rinse aid dispenser is located inside the door next to the detergent dispenser. To fill the dispenser, open the cap and pour the rinse aid into the dispenser until the level indicator turns completely black.

The volume of the rinse aid container is about 110ml.

Function of Rinse Aid

Rinse aid is automatically added during the last rinse, ensuring thorough rinsing, and spot and streak free drying.

Attention!

Only use branded rinse aid for dishwasher. Never fill the rinse aid dispenser with any other substances (e.g. Dishwasher cleaning agent, liquid detergent). This would damage the appliance.

When to Refill the Rinse Aid Dispenser

If there is no rinse-aid warning light in the control panel, you can judge the amount of rinse-aid by the color of the optical level indicator "C" located next to the cap.

When the rinse-aid container is full, the whole indicator will be dark. As the rinse-aid diminishes, the size of the dark dot decreases. You should never let the rinse aid get below 1/4 full.

As the rinse aid diminishes, the size of the black dot on the rinse aid level indicator changes, as illustrated below.

- Full
- 3/4 full
- 1/2 full
- 1/4 full - Should refill to eliminate spotting
- Empty

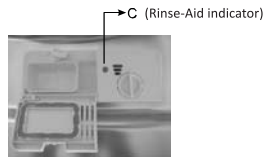

1. To open the dispenser, turn the cap to the "open" (left) arrow and lift it out.
2. Pour the rinse aid into the dispenser, being careful not to overfill.
3. Replace the cap by inserting it aligned with "open" arrow and turning it to the closed (right) arrow.



NOTE: Clean up any rinse aid spill during filling with an absorbent cloth to avoid excessive foaming during the next wash. Don't forget to replace the cap before you close dishwasher door.

Adjusting Rinse Aid Dispenser

Adjust lever
(Rinse)

The rinse aid dispenser has six or four settings.

Always start with the dispenser section "4". If spots and poor drying are problems, increase the amount of rinse aid dispensed by removing the dispenser lid and rotating the dial to "5". If the dishes still are not drying properly or are spotted, adjust the dial to the next higher number until your dishes are spot-free. The recommended setting is "4" (Factory value is "4").



NOTE:

Increase the dose if there are drops of water or lime spots on the dishes after washing. Reduce it if there are sticky whitish stains on your dishes or a bluish film on glassware or knife blades.

C. Function of Detergent

Detergents with its chemical ingredients are necessary to remove dirt, crush dirt and transport it out of the dishwasher. Most of commercial quality detergents are suitable for this purpose.

Normally new pulverised detergent is without phosphate. The water softener function of phosphate is not given. In this case we recommend to fill salt in the salt container even when the hardness of water is only 6 °dH. If detergents without phosphate were

used in case of hard water often white spots appear at dishes and glasses. In this case please add more detergent to reach better results. Detergents without chlorine do only bleach a little. Strong and coloured spots will not removed completely. In this case please choose a programme with higher Temperature.

Concentrated Detergent

Based on their chemical composition, dishwasher can be split in two basic types:

- conventional, alkaline detergents with caustic components
- low alkaline concentrated detergents with natural enzymes

Detergent Tablets

Detergent tablets of different brands dissolve at different speeds. For this reason some detergent tablets cannot dissolve and develop their full cleaning power during short programmes. Therefore please use long programmes when using detergent tablets, to ensure the complete removal of detergent residuals.

! **NOTE:** Detergent tablets are only for the models with 3 in 1 function or 3 in 1 program.

Detergent Dispenser

The dispenser must be refilled before the start of each wash cycle following the instructions provided in the Wash Cycle Table . Your dishwasher uses less detergent and rinse aid then conventional dishwasher. Generally, only one table spoon of detergent is needed for a normal wash load. Also, more heavily soiled items need more detergent. Always add the detergent just before starting the dishwasher, otherwise it could get damp and will not dissolve properly.

Amount of Detergent to Use

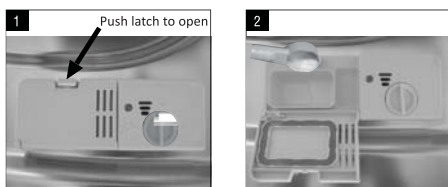

! **NOTE:**

- If the lid is closed: press release button. The lid springs open.
- Always add the detergent just before starting each wash cycle.
- Only use branded detergent aid for dishwasher.

! **WARNING!**
Dishwasher detergent is corrosive!
Take care to keep it out of reach of children.

Proper Use of Detergent

Use only detergent specifically made for use in dishwashers. Keep your detergent fresh and dry. Don't put powder detergent into the dispenser until you're ready to wash dishes.

Fill in detergent

Fill the detergent dispenser with detergent.

The marking indicates the dosing levels , as illustrated on right:

A The place of main wash cycle detergent placed.

B The place of pre-wash cycle detergent placed.

Please observe the manufacturers dosing and storage Recommendations as stated on the detergent packaging.

Close the lid and press until it locks in place.

If the dishes are heavily soiled, place an additional detergent dose in the pre-wash detergent chamber. This detergent will take effect during the pre-wash phase.

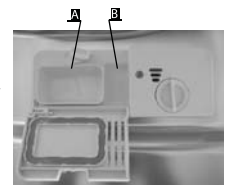

! **NOTE:**

- You find information about the amount of detergent for the single programme on the last page.
- Please aware, that according to the level soiling and the specific hardness of water differences are possible.
- Please observe the manufacturer's recommendations on the detergent packaging.

LOADING THE DISHWASHER BASKETS

Recommendation

- Consider buying utensils which are identified as dishwasher-proof.
- Use a mild detergent that is described as 'kind of dishes'. If necessary, seek further information from detergent manufacturers.
- For particular items, select a programme with as low a temperature.
- To prevent damage, do not take glass and cutlery out of the dishwasher immediately after the programme has ended.

For washing in the dishwasher the following cutlery/dishes

Are not suitable

- Cutlery with wooden, horn china or mother-of-pearl handles
- Plastic items that are not heat resistant
- Older cutlery with glued parts that is not temperature resistant
- Bonded cutlery items or dishes
- Pewter or copper items
- Crystal glass
- Steel items subject to rusting
- Wooden platters

- Items made from synthetic fibres

Are of limited suitability

- Some types of glasses can become dull after a large number of washes
- Silver and aluminium parts have a tendency to discolour during washing
- Glazed patterns may fade if machine washed frequently

Attention before or after loading the Dishwasher Baskets

(For best performance of the dish washer, follow these loading guidelines. Features and appearance of baskets and cutlery baskets may vary from your model.)

Scrape off any large amounts of leftover food. Soften remnants of burnt food in pans. It is not necessary to rinse the dishes under running water. Place objects in the dishwasher in following way:

1. Items such as cups, glasses, pots/pans, etc. are face down.
2. Curved items, or those with recesses, should be loaded at a slant so that water can run off.
3. All utensils are stacked securely and cannot tip over.

4. All utensils are placed in the way that the spray arms can rotated freely during washing.



NOTE: Very small items should not be washed in the dishwasher as they could easily fall out of the basket.

- Load hollow items such as cups, glasses, pans etc. With the opening downwards so that water cannot collect in the container or a deep base.
- Dishes and items of cutlery must not lie inside one another, or cover each other.
- To avoid damage to glasses, they must not touch.
- Load large items which are most difficult to clean into the basket.
- Long bladed knives stored in an upright position are a potential hazard!
- Long and/or sharp items of cutlery such as carving knives must be positioned horizontally in the basket.
- Please do not overload your dishwasher. This is important for good results and for reasonable energy consume.

Loading the Basket



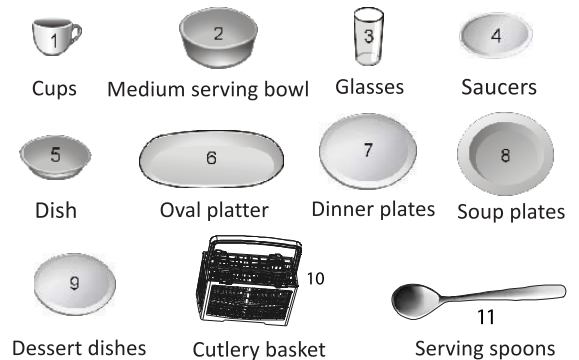
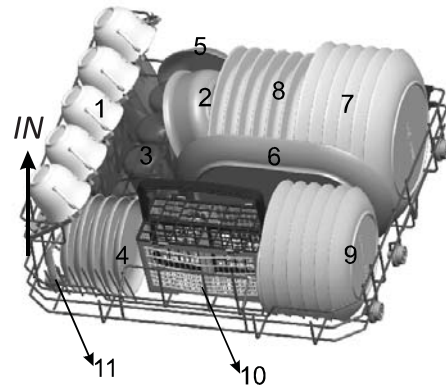

Position the dishes and cookware so that they will not get moved by the spray of water.

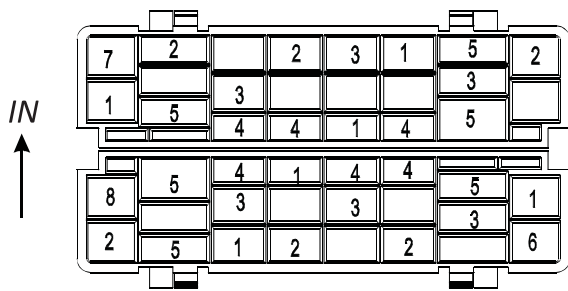

Cutlery Basket

Cutlery should be placed in the cutlery basket with handles at the bottom. If the rack has side baskets, the spoon should be loaded individually into the appropriate slots, especially long utensils should be placed in the horizontal position at the front of the upper basket as shown.



- 1. Forks 
- 2. Soupspoons 
- 3. Dessert spoons 
- 4. Teaspoons 
- 5. Knives 

6. Serving spoons 

7. Gravy ladles 

8. Serving forks 



WARNING!







- Do not let any item extend through bottom.
- Always load sharp utensils with the sharp point down!

For personal safety and a top quality clean, place the silverware in the basket:

- They do not nest together.
- Place silverware with handles-down.
- But place knives and other potentially dangerous utensils handles-up.

STARTING A WASHING PROGRAMME

Wash Cycle Table

Program	Cycle Selection Information	Description of Cycle	Detergent pre/main	Running time (min)	Energy (kWh)	Water (l)	Rinse Aid
 Intensive	For heaviest soiled crockery, and normally soiled pots* pans* dishes etc with dried on soiling.	Pre-wash(50 °C) Wash (70 °C) Rinse Rinse (70 °C) Dryin	3/15 g (or 3 in 1)	140	0.90	10.0	★
 Normal	For normally soiled loads, such as pots, plates, glasses and lightly soiled pans.	Pre-wash Wash (60 °C) Rinse Rinse (70 °C) Drying	3/15 g (or 3 in 1)	120	0.70	8.0	★
 Eco (EN 50242)	This is standard programme, it is suitable to clean normally soiled tableware and it is the most efficient programme in terms of its combined energy and water consumption for that type of tableware.	Pre-wash Wash (50 °C) Rinse Rinse (70 °C) Dryin	3/15 g (or 3 in 1)	180	0.61	6.5	★
 Glass	For lightly soiled loads, such as glasses, crystal and fine china.	Wash (45 °C) Rinse Rinse (60 °C) Dryin	18 g (or 3 in 1)	75	0.50	7.0	★
 90 min	For lightly soiled crockery and glass.	Wash (65 °C) Rinse (70 °C) Dryin	18 g (or 3 in 1)	90	0.65	7.0	★
 Rapid	A shorter wash for lightly soiled loads and quick wash.	Wash (40 °C) Rinse Rinse (40 °C)	15 g	30	0.23	6.0	
 Self-Cleaning	This program provides an effective cleaning of the dishwasher itself	Wash (70 °C) Rinse Rinse (65 °C) Dryin	15 g (or 3 in 1)	80	0.58	6.6	★



NOTE :

*EN 50242 : This programme is the test cycle. The information for comparability test in accordance with EN 50242, as follows:

- Capacity: 6 setting
- Rinse aid setting: 6
- The power consumption of off-mode is 0.49 W
left-on mode is 0.49 W

Turning On the Appliance

Starting a wash cycle...

- Draw out the basket(see the section entitled "Loading the Dishwasher").
- Pour in the detergent (see the section entitled "Salt, Detergent and Rinse Aid").
- Insert the plug into the socket. The power supply is 220-240 VAC 50 HZ, the specification of the socket is 10 A 250 VAC.
- Make sure that the water supply is turned on to full pressure.

Press the "ON/OFF" button, then press the program button, the wash program will be changed as follows direction **ECO → Glass → 90 min → Rapid → Self-Cleaning → Intensive → Normal**;

If a program is selected, the response light will light. Then press the Start/Pause button, the dishwasher begins to start.



NOTE:

When you press the Start/Pause button to pause during washing, the program light will stop blinking and the dishwasher will mooring every minute unless you press the Start/Pause button to start.

Change the Programme...

Premise: You can modify the washing program, When the dishwasher just runs for a short time. Otherwise, the detergent may have already been released, and the appliance may have already drained the wash water. If this is the case, the detergent dispenser must be refilled (see the section entitled "Loading the Detergent").

- Press Start/Pause Button to pause the machine when the door is closed. Press Program Button more than three seconds the machine will be in stand by state, then you can change the program to the desired cycle setting (see the section entitled "Starting a wash cycle...").

NOTE: If you open the door during washing, the machine will pause. When you close the door, the machine will keep on working after 10 seconds(need not press Start/Pause Button).

The program lights show the state of the dishwasher:

- a. One of the program lights on ----- stand by or pause
- b. One of the program lights blinking ----- run

NOTE:



If you open the door when washing, the machine will pause. When you close the door, the machine will keep on working after 10 seconds (need not press Start/Pause Button).

If your model has broken remember function, the machine will go on to finish the selected program after the power cut.

Forget to Add a Dish?

A forgotten dish can be added any time before the detergent cup opens.

- | | |
|---|---|
| 1. Press the Start/Pause button | 4. Add forgotten dishes. |
| 2. Open the door a little to stop the washing. | 5. Close the door |
| 3. After the spray arms stop working, you can open the door completely. | 6. Press the Start/Pause button, the dish washer will run after 10 seconds. |

At the end of the Wash Cycle

When the working cycle has finished, the buzzer of dishwasher will sound 8 seconds, then stop. Turn off the appliance using the ON/OFF button, shut off the water supply and open the door of the dishwasher.

Wait a few minutes before unloading the dish washer to avoid handling the dishes and utensils while they are still hot and more susceptible to breakage. They will also dry better.

Switch Off the Dishwasher

1. Switch off the dishwasher by pressing the ON/OFF button.
2. Turn off the water tap!

Open the door carefully.

Hot dishes are sensitive to knocks. The dishes should therefore be allowed to cool down around 15 minutes before removing from the appliance.

Open the dishwasher's door, leave it ajar and wait a few minutes before removing the dishes. In this way they will be cooler and the drying will be improved.

Unloading the dishwasher

It is normal that the dishwasher is wet inside.



WARNING! It is dangerous to open the door when washing, because the hot water may scald you

MAINTENANCE AND CLEANING

Filtering System

The filter system consists of a coarse filter, a flat (Main filter) and a micro filter (fine filter).

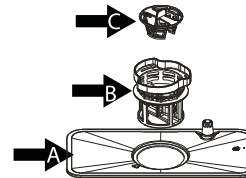

The filter system consists of a coarse filter, a flat (Main filter) and a micro filter (fine filter).

A Main filter:

This filter holds soil and food residues in the sump area and prevents it from being redeposited on the dishes during a cycle.

B Fine filter:

This filter holds soil and food residues in the sump area and prevents it from being redeposited on the dishes during a cycle.

C Coarse filter:

Larger items, such as pieces of bone or glass, that could block the drain are trapped in the coarse filter. To remove the items caught by this filter, gently squeeze the tap on the top of this filter and lift it out.

Filter assembly

The filter efficiently removes food particles from the wash water, allowing it to be recycled during the cycle. For best performance and results, the filter assembly must be cleaned regularly.

For this reason, it is a good idea to remove the larger food particles trapping in the filter after each wash cycle by rinsing the filter and cup under running water. To remove the filter assembly, pull the cup handle in the upward direction.

⚠️ WARNING!

Never run the dishwasher without the filters in place. The dishwasher must never be used without the filters. Improper replacement of the filter may reduce the performance level of the appliance and damage dishes and utensils.

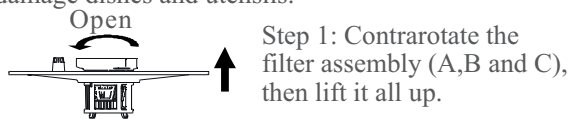

Step 1: Contrarotate the filter assembly (A, B and C), then lift it all up.

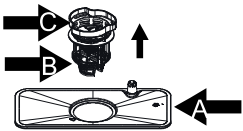

Step 2: Lift B and C up from A;

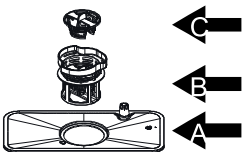

Step 3: Separate B and C.

⚠️ NOTE:

If do it from step 1 to step 3, the filter system will be removed; while if do it from Step 3 to Step 1, the filter system will be installed.

Remarks:

- Inspect the filters for blocking every time the dishwasher has been used.
- By unscrewing the coarse filter, you can remove the filter system. Remove any food remnants and clean the filters under running water.

⚠️ NOTE:

The entire filter assembly should be cleaned once a week.

Cleaning The Filter

To clean the coarse filter and the fine filter, use a cleaning brush. Reassemble the filter parts as shown in the figures in the last page and reinsert the entire assembly in the dishwasher, positioning in its seat and pressing downward.

⚠️ WARNING!

When cleaning the filters, don't knock on them. Otherwise, the filters could be contorted and the performance of dishwasher could be debased.

Caring for the Dishwasher

- The control panel can be cleaned by using a lightly dampened cloth and dry thoroughly.
- The exterior use a good appliance polish wax.
- Never use sharp objects, scouring pads or harsh cleaners on any part of the dishwasher.

Cleaning The Door

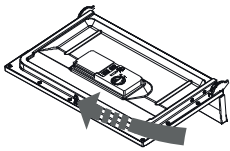

To clean the edge around the door, you should use only a soft warm, damp cloth. To avoid penetration of water into the door lock and electrical components, do not use a spray cleaner of any kind.

⚠ WARNING!

- Never use a spray cleaner to clean the door panel as it may damage the door lock and electrical components.
- Abrasive agent or some paper towel should not be used because of the risk of scratching or leaving spots on the stainless steel surface.

Protect Against Freezing

Please take frost protection measures on dishwasher in winter. Each time after washing cycles, please operate as follows:

1. Cut off electrical power to the dishwasher.
2. Turn off the water supply and disconnect the water inlet pipe from the water valve.
3. Drain water from the inlet pipe and water valve. (Use a pan to catch the water)
4. Reconnect the water inlet pipe to the water valve.
5. Remove the filter at the bottom of the tub and use a sponge to use up water in sump.

⚠ NOTE:

If your dishwasher cannot work because of the ice, please contact professional service persons.

Cleaning the Spray Arms

The spray arms can be easily removed for periodic cleaning of the nozzles to prevent possible clogging. Wash them under running water and carefully replace them

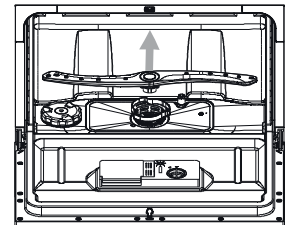

in their seats, checking that their rotary movement is in no way impeded. Grasp the middle of the spray arm, pull it upwards to remove it. Wash the arms under a jet of running water and replace it carefully to its seat. After reassembly, check that the spray arms rotate freely. Otherwise, check that they have been installed correctly.

How to Keep Your Dishwasher in Shape

■ After Every Wash

After every wash, turn off the water supply to the appliance and leave the door slightly open so that moisture and odors are not trapped inside.

■ Remove the Plug

Before cleaning or performing maintenance, always remove the plug from the socket.

■ No Solvents or Abrasive Cleaning

To clean the exterior and rubber parts of the dishwasher, do not use solvents or abrasive cleaning products. Only use a cloth with warm soapy water. To remove spots or stains from the surface of the interior, use a cloth dampened with water with a little vinegar, or a cleaning product made specifically for dishwashers.

■ When not in use for a long time

It is recommended that you run a wash cycle with the dishwasher empty and then remove the plug from the socket, turn off the water supply and leave the door of the appliance slightly open. This will help the door seals to last longer and prevent odours from forming within the appliance.

■ Moving the Appliance

If the appliance must be moved, try to keep it in the vertical position. If absolutely necessary, it can be positioned on its back.

■ Seals

One of the factors that cause odors to form in the dishwasher is food that remains trapped in the seals. Periodic cleaning with a damp sponge will prevent this from occurring.

INSTALLATION INSTRUCTION

ATTENTION!

The installation of the pipes and electrical equipments should be done by professionals.

WARNING

Electrical Shock Hazard. Disconnect electrical power before installing dishwasher. Failure to do so can result in death or electrical shock.

Installation preparation

The installation position of dishwasher should be near the existing water inlet tap and drain outlet and power socket. One side of the cabinet sink should be chosen to facilitate the connection of drain hoses of the dishwasher.

Positioning the Appliance

Position the appliance in the desired location. The back should rest against the wall behind it, and the sides, along the adjacent cabinets or wall. The dishwasher is equipped with water supply and drain hoses that can be positioned to the right or the left to facilitate proper installation.

About Power Connection

WARNING!

For personal safety: • Do not use an extension cord or an adapter plug with this appliance. • Do not, under any circumstances, cut or remove the earthing connection from the power cord.

Electrical Requirements

Please look at the rating label to know the rating voltage and connect the dishwasher to the appropriate power supply. Use the required fuse 10 amp, time delay fuse or circuit breaker recommended and provide separate circuit serving only this appliance.

Electrical Connection

Ensure the voltage and frequency of the power being corresponds to those on the rating plate. Only insert the plug into an electrical socket which is earthed properly. If the electrical socket to which the appliance must be connected is not appropriate for the plug, replace the socket, rather than using a adaptors or the like as they could cause overheating and burns.

! Insure proper ground exists before use

Water Connection

Cold Water Connection

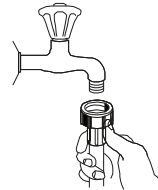

Connect the cold water supply hose to a threaded 3/4(inch) connector and make sure that it is fastened tightly in place. If the water pipes are new or have not been used for an extended period of time, let the water run to make sure that the

water is clear and free of impurities. If this precaution is not taken, there is a risk that the water inlet can get blocked and damage the appliance.

Please Note: If the supplied hose does not fit your tap, please contact your local plumbing supply center where adapters are available for purchase.

! WARNING!

Please close the hydrant after using.

Connection of drain hoses

Insert the drain hose into a drain pipe with a minimum diameter of 4cm, or let it run into the sink, making sure to avoid bending or crimping it. The free end of the hose must be at a height lower than 60cm and must not be immersed into water to avoid the backflow of it.

! PLEASE HANG UP THE DRAIN HOSE
EITHER WAY OF A, B

NOTE

The top of the hose must be less than 600 mm.

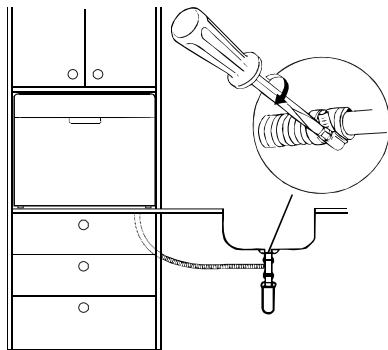
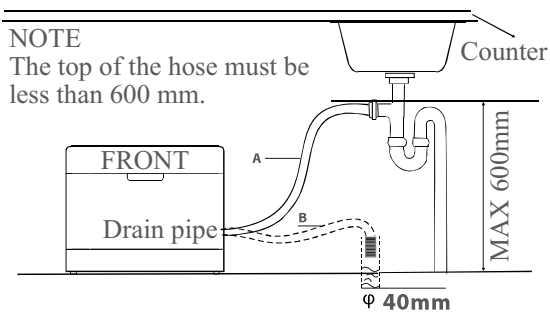

How to Drain Excess Water From Hoses

If the sink is 1000 higher from the floor, the excess water in hoses cannot be drained directly into the sink. It will be necessary to drain excess water from hoses into a bowl or suitable container that is held outside and lower than the sink.

Water Outlet

Connect the water drain hose. The drain hose must be correctly fitted to avoid water leaks. Ensure that the water inlet hose is not kinked or squashed.

Extension Hose

If you need a drain hose extension, observe to use a similar drain hose. It must be no longer than 4 metres; otherwise the cleaning effect of the dishwasher could be reduced.

Start of dishwasher

The following things should be checked before starting the dishwasher.

1. The dishwasher is level and fixed properly.
2. The inlet valve is open.
3. Inlet hose connections are fully tightened and not leaking.
4. The wires are tightly connected.
5. The power is switched on.
6. The inlet and drain hoses are not kinked.
7. All packing and print materials should be taken out of the dishwasher.

ATTENTION!

After installation, please make sure to keep this manual. The content of this manual is very helpful to the users.

TROUBLESHOOTING TIPS

Before Calling for Service

Review the charts on the following pages may save you from calling for service

	Problem	Possible Causes	What To Do
Technical problems	Dishwasher doesn't start	Fuse blown, or the circuit breaker tripped.	Replace fuse or reset circuit breaker. Remove any other appliances sharing the same circuit with the dishwasher
		Power supply is not turned on.	Make sure the dishwasher is turned on and the door is closed securely. Make sure the power cord is properly plugged into the wall socket.
		Door of dishwasher not properly closed	Closed dishwasher making sure that door latches
	Water not pumped from dishwasher	Kink in drain hose	Check drain hose
		Filter clogged	Check coarse the filter. (see section titled "Cleaning The Filter")
		Kitchen sink clogged	Check kitchen sink to make sure it is draining well. If problem is kitchen sink not draining, you may need a plumber rather than a serviceman for dishwasher.
General problems	Suds in the tub	Improper detergent	Use only the special dishwasher detergent to avoid suds. If this occurs, open the dishwasher and let suds evaporate. Add 1 gallon of cold water to the tub. Close and latch the dishwasher, then Start the "soak" wash cycle to drain out the water. Repeat if necessary.
		Spilled rinse-aid	Always wipe up rinse-aid spills immediately
	Stained tub interior	Detergent with colourant was used.	Make sure that the detergent is the one without colourant.
	White film on inside surface	Hard water minerals	To clean the interior, use a damp sponge with dishwasher detergent and wear rubber gloves. Never use any other cleaner than dishwasher detergent for the risk of foaming or suds.
	There are rust stains on cutlery	The affected items are not corrosion resistant.	
		A programme was not run after dishwasher salt was added. Traces of salt have got into the wash cycle.	Always run the Quick wash programme without any crockery in the dishwasher and without selecting the Turbo function (if present), after adding dishwasher salt.
		The lid of softer is loose.	Check the lip. Ensure the fix is fine.

Noise	Knocking noise in the wash cabinet	The spray arm is knocking against an item in a basket.	Interrupt the programme, and rearrange the items which are obstructing the spray arm.
	Rattling noise in the wash cabinet	Item of crockery are insecure in the wash cabinet.	Interrupt the programme, and rearrange the items of crockery.
	Knocking noise in the water pipes	This may be caused by on-site installation or the cross-section of the piping.	This has no influence on dishwasher function if in doubt, contact a suitably qualified plumber.
Unsatisfactory washing result	The dishes are not clean	The dishes were not loaded correctly.	See notes in "Loading the Dishwasher Baskets".
		The programme was not powerful enough.	Select a more intensive programme See "Wash Cycle Table".
		Not enough detergent was dispensed.	Use more detergent, or change your detergent.
		Item are blocking the path of spray arms	Rearrange the items so that the spray can rotate freely
		The filter combination in the base of wash cabinet is not clean or is not correctly fitted. This may cause the spray arm jets to get blocked.	Clean and/or fit the filter combination correctly. Clean the spray arm jets. See "Cleaning the Spray Arms"
	Cloudiness on glassware	Combination of soft water and too much detergent.	Use less detergent if you have soft water and select a shortest cycle to wash the glassware and to get them clean.
	Black or gray marks on dishes	Aluminum utensils have rubbed against dishes.	Use a mild abrasive cleaner to eliminate those marks.
Detergent left in dispenser cups	Dishes block detergent cups.	Re-loading the dishes properly.	

Unsatisfactory drying result	The dishes are not drying	Improper loading	Load the dishwasher as suggested in the directions.
		Too little rinse-aid	Increase the amount of rinse-aid/Refill the rinse-aid dispenser.
		Dishes are removed too soon.	Do not empty your dishwasher immediately after washing. Open the door slightly so that the steam can escape. Begin unloading the dishwasher only once the dishes are barely warm to the touch. Empty the low basket first. This prevents water from dripping off dishes in the upper basket.
		Wrong programme selection	In short programmes the washing temperature is lower. This also lowers cleaning performance. Choose a programme with a long washing time.
	Using cutlery with a low-quality coating	Water drainage is more difficult with these items. Cutlery or dishes of this type are not suitable for washing in the dishwasher.	

Error Codes

When some malfunctions come on, the appliance will display error codes to warn you:

Codes	Meanings	Possible Causes
E1	Longer inlet time.	Faucets is not opened, or water intake is restricted, or water pressure is too low.
E4	Overflow	Some element of dishwasher leaks.



WARNING!

- If overflow occurs, turn off the main water supply before calling a service.
- If there is water in the base pan because of an overflow or small leak, the water should be removed before restarting the dishwasher.

ENGLISH

ENGLISH

DISPOSAL OF OLD ELECTRICAL APPLIANCES



The European directive 2012/19/EU on Waste Electrical and Electronic Equipment (WEEE), requires that old household electrical appliances must not be disposed of in the normal unsorted municipal waste stream.

Old appliances must be collected separately in order to optimize the recovery and recycling of the materials they contain, and reduce the impact on human health and the environment.

The crossed out “wheeled bin” symbol on the product reminds you of your obligation, that when you dispose of the appliance, it must be separately collected.

Consumers should contact their local authority or retailer for information concerning the correct disposal of their old appliance.

CE



CONFORAMA France SA
80 Boulevard du Mandinet
Lognes
77432 Marne la Vallée Cedex 2
FRANCE